



C A F É

DISTINCT BY DESIGN

# Owner's Manual





DISTINCT BY DESIGN™

## Owner's Manual

# Electronic Induction Cooktop

Models: CHP9030 and CHP9036

### Contents

<b>Safety Information</b> . . . . .	3	<b>Care and Cleaning</b>	
<b>Using the Cooktop</b>		Cleaning the Glass Cooktop . . . . .	18
Cooktop Features . . . . .	7	<b>Troubleshooting Tips</b> . . . . .	20
Operating the Cooking Elements . . . . .	8	<b>Limited Warranty</b> . . . . .	22
Turn Burner(s) Off . . . . .	8	<b>Accessories</b> . . . . .	23
Selecting Cooktop Settings . . . . .	9	<b>Consumer Support</b> . . . . .	24
How to Synchronize Left Elements . . . . .	9		
Power Sharing . . . . .	10		
Cooktop Lockout . . . . .	10		
Kitchen Timer . . . . .	10		
Wi-Fi Commissioning . . . . .	11		
Bluetooth® Pairing . . . . .	11		
Precision Cooking . . . . .	12		
Hot Light Indicator . . . . .	13		
Pan Detection Removal . . . . .	13		
Settings Menu . . . . .	14		
How Induction Cooking Works . . . . .	15		
Cooking Noise . . . . .	15		
Choosing the Correct Cookware to Use . . . . .	16		

Write the model and serial numbers here:

Model # \_\_\_\_\_

Serial # \_\_\_\_\_

You can find them on a label under the cooktop.

English • Français • Español



## THANK YOU FOR MAKING CAFÉ A PART OF YOUR HOME.

---

We take pride in the craftsmanship, innovation and design that goes into every Café product, and we think you will too. Among other things, registration of your appliance ensures that we can deliver important product information and warranty details when you need them.

Register your Café appliance now online. Helpful websites are available in the Consumer Support section of this Owner's Manual. You may also mail in the pre-printed registration card included in the packing material.

**C A F É**

---

DISTINCT BY DESIGN™

# IMPORTANT SAFETY INFORMATION

## READ ALL INSTRUCTIONS BEFORE USING THE APPLIANCE

### ⚠ WARNING

Read all safety instructions before using the product. Failure to follow these instructions may result in fire, electrical shock, serious injury or death.

### ⚠ WARNING GENERAL SAFETY INSTRUCTIONS

- Use this appliance only for its intended purpose as described in the Owner's Manual.
- Have your appliance installed and properly grounded by a qualified installer in accordance with the provided installation instructions.
- Any adjustment, repair or service not specifically recommended in the Owner's Manual should be performed **ONLY** by a qualified appliance installer or service technician.
- Before performing any service, unplug the appliance or disconnect the power supply at the household distribution panel by removing the fuse or switching off the circuit breaker.
- Be sure all packing materials are removed from the appliance before operating to prevent ignition of these materials.
- Avoid scratching or impacting glass doors, cooktops, or control panels. Doing so may lead to glass breakage.
- Do not cook on a product with broken glass. Shock, fire, or cuts may occur.
- Do not leave children alone or unattended in an area where an appliance is in use. They should never be allowed to climb, sit or stand on any part of the appliance.
- **⚠ CAUTION** Do not store items of interest to children in cabinets above or on top of the appliance - children climbing on the oven to reach items could be seriously injured.
- Never use your appliance for warming or heating the room.
- Do not allow anyone to climb, stand or hang on the oven door, drawer, or cooktop. They could damage the appliance or tip it over causing severe injury or death.
- Use only dry pot holders—moist or damp pot holders on hot surfaces may result in burns from steam. Do not let pot holders touch surface units or oven heating elements. Do not use a towel or other bulky cloth in place of pot holders.
- Do not touch the burners, griddles (on some models), grates (on some models), the cooktop or oven heating elements, or the interior surface of the oven. These surfaces may remain hot enough to burn for an extended period of time following cooking, even though they no longer appear to be on or hot.
- During and after use, do not touch, or let clothing or other flammable materials contact any interior area of the oven; allow sufficient time for cooling first. Other surfaces of the appliance may become hot enough to cause burns. Potentially hot surfaces include burners or heating elements, grates (on some models), cooktop surface, oven vent openings, surfaces near the openings, crevices around the oven door, metal trim parts above the door, any backguard, or shelves located above cooking surface.
- Do not heat unopened food containers. Pressure could build up and the container could burst, causing an injury.
- Cook food thoroughly to help protect against foodborne illness. Minimum safe food temperature recommendations are provided by the USDA and FDA. Use a food thermometer to take food temperatures and check several locations.
- Keep the ventilator hood and grease filters clean to maintain good venting and to avoid grease fires. Turn the ventilator OFF in case of a fire. The blower if in operation, could spread the flames.

## READ AND SAVE THESE INSTRUCTIONS

# IMPORTANT SAFETY INFORMATION

## READ ALL INSTRUCTIONS BEFORE USING THE APPLIANCE

### **▲WARNING** KEEP FLAMMABLE MATERIALS AWAY FROM THE APPLIANCE

Failure to do so may result in fire or personal injury.

- Do not store or use flammable materials in an oven or near the cooktop, including paper, plastic, pot holders, linens, wall coverings, curtains, drapes and gasoline or other flammable vapors and liquids.
- Never wear loose-fitting or hanging garments while using the appliance. These garments may ignite if they contact hot surfaces causing severe burns.
- Do not let cooking grease or other flammable materials accumulate in or near the appliance. Grease in the oven or on the cooktop may ignite.
- Do not store any flammable materials or temperature sensitive items inside of or on the appliance.
- Clean ventilating hoods frequently. Grease should not be allowed to accumulate on the hood or filter.
- (On some models) **Remote Operation** – This appliance is configurable to allow remote operation at any time.

### **▲WARNING** IN THE EVENT OF A FIRE, TAKE THE FOLLOWING STEPS TO PREVENT INJURY AND FIRE SPREADING

- Do not use water on grease fires. Never pick up a flaming pan. Turn the controls off. Smother a flaming pan on a surface unit by covering the pan completely with a well-fitting lid, cookie sheet or flat tray. Use a multi-purpose dry chemical or foam-type fire extinguisher.

### **▲WARNING** COOKTOP SAFETY INSTRUCTIONS

- NEVER Operate the Top Surface Cooking Section of this Appliance Unattended. Boilovers can cause smoking and greasy spillovers that may catch on fire. Failure to follow this warning statement could result in fire, explosion, or burn hazard that could cause property damage, personal injury, or death.
- Never leave oil unattended while frying. If allowed to heat beyond its smoking point, oil may ignite resulting in fire that may spread to surrounding cabinets. **DO NOT ATTEMPT TO EXTINGUISH AN OIL/GREASE FIRE WITH WATER.**
- Use a deep fat frying thermometer whenever possible to monitor oil temperature. To avoid oil spillover and fire, use a minimum amount of oil when shallow pan-frying and avoid cooking frozen foods with excessive amounts of ice.
- Use proper pan size—select cookware having flat bottoms large enough to cover the surface heating element.
- To minimize the possibility of burns, ignition of flammable materials and spillage, the handle of a container should be turned toward the center of the appliance without extending over nearby surface units.
- Only certain types of glass, glass/ceramic, earthenware or other glazed containers are suitable for cooktop service; others may break because of the sudden change in temperature.
- When preparing flaming foods under a hood, turn the fan on.

**▲CAUTION** The induction cooking elements may appear to be cool while turned ON and after they have been turned OFF. The glass surface may be HOT from residual heat transferred from the cookware and burns may occur.

## READ AND SAVE THESE INSTRUCTIONS

# IMPORTANT SAFETY INFORMATION

## READ ALL INSTRUCTIONS BEFORE USING THE APPLIANCE

### **▲WARNING** GLASS COOKTOP SAFETY INSTRUCTIONS

- Use care when touching the cooktop. The glass surface of the cooktop will retain heat after the controls have been turned off.
- Do not cook on a broken cooktop. If glass cooktop should break, cleaning solutions and spillovers may penetrate the broken cooktop and create a risk of electric shock. Contact a qualified technician immediately.
- Avoid scratching the glass cooktop. The cooktop can be scratched with items such as knives, sharp instruments, rings or other jewelry, and rivets on clothing.
- Do not place or store items that can melt or catch fire on the glass cooktop, even when it is not being used. If the cooktop is inadvertently turned on, they may be turned on and may cause them to ignite also.
- Use ceramic cooktop cleaner and a non-scratch cleaning pad to clean the cooktop. Read and follow all instructions and warnings on the cleaning cream label. Wait until the cooktop cools and the indicator light goes out before cleaning. A wet sponge or cloth on a hot surface can cause steam burns. Some cleaners can produce noxious fumes if applied to a hot surface. **NOTE:** Sugar spills are an exception. They should be scraped off while still hot using an oven mitt and a scraper. See the Cleaning the glass cooktop section in the Owner's Manual for detailed instructions.

### **▲WARNING** RADIO FREQUENCY INTERFERENCE

This unit has been tested and found to comply with the limits for a class B digital device, pursuant to Part 18 of the FCC rules. These limits are designed to provide reasonable protection against harmful interference in a residential installation. This unit generates, uses and can radiate radio frequency energy and, if not installed and used in accordance with the instructions, may cause harmful interference to radio communications. However, there is no guarantee that interference will not occur in a particular installation. If this unit does cause harmful interference to radio or television reception, which can be determined by turning the unit off and on, the user is encouraged to try to correct the interference by one or more of the following measures:

**▲CAUTION** Persons with a pacemaker or similar medical device should exercise caution when using or standing near an induction cooktop while it is in operation. The electromagnetic field may affect the working of the pacemaker or similar medical device. It is advisable to consult your doctor or the pacemaker manufacturer about your particular situation.

- Reorient or relocate the receiving antennae.
- Increase the distance between the unit and receiver.
- Connect the unit into an outlet or a circuit different from that to which the receiver is connected.

## READ AND SAVE THESE INSTRUCTIONS

# IMPORTANT SAFETY INFORMATION

## READ ALL INSTRUCTIONS BEFORE USING THE APPLIANCE

### **▲WARNING** REMOTE ENABLE EQUIPMENT (On some models)

This device complies with part 15 of the FCC Rules. Operation is subject to the following two conditions: (1) This device may not cause harmful interference, and (2) this device must accept any interference received, including interference that may cause undesired operation. The wireless communication equipment installed on this cooktop has been tested and found to comply with the limits for a Class B digital device, pursuant to part 15 of the FCC Rules.

These limits are designed to:

(a) provide reasonable protection against harmful interference in a residential installation. This equipment generates, uses and can radiate radio frequency energy and, if not installed and used in accordance with the instructions, may cause harmful interference to radio communications. However, there is no guarantee that interference will not occur in a particular installation. If this equipment does cause harmful interference to radio or television reception,

which can be determined by turning the equipment off and on, the user is encouraged to try to correct the interference by one or more of the following measures:

- Reorient or relocate the receiving antenna.
- Increase the separation between the equipment and receiver.
- Connect the equipment into an outlet on a circuit different from that to which the receiver is connected.
- Consult the dealer or an experienced radio/TV technician for help.

(b) accept any interference received, including interference that may cause undesired operation of the device. Note that any changes or modifications to the wireless communication device installed on this appliance that are not expressly approved by the manufacturer could void the user's authority to operate the equipment.

### PROPER DISPOSAL OF YOUR APPLIANCE

Dispose of or recycle your appliance in accordance with Federal and Local Regulations. Contact your local authorities for the environmentally safe disposal or recycling of your appliance.

### How to Remove Protective Shipping Film and Packaging Tape

Carefully grasp a corner of the protective shipping film with your fingers and slowly peel it from the appliance surface. Do not use any sharp items to remove the film. Remove all of the film before using the appliance for the first time.

To assure no damage is done to the finish of the product, the safest way to remove the adhesive from packaging tape on new appliances is an application of a household liquid dishwashing detergent. Apply with a soft cloth and allow to soak.

**NOTE:** All protective packing must be removed from all parts. It cannot be removed if it is baked on.

Consider recycling options for your appliance packaging material.

## READ AND SAVE THESE INSTRUCTIONS

# Cooktop Features

Throughout this manual, features and appearance may vary from your model.

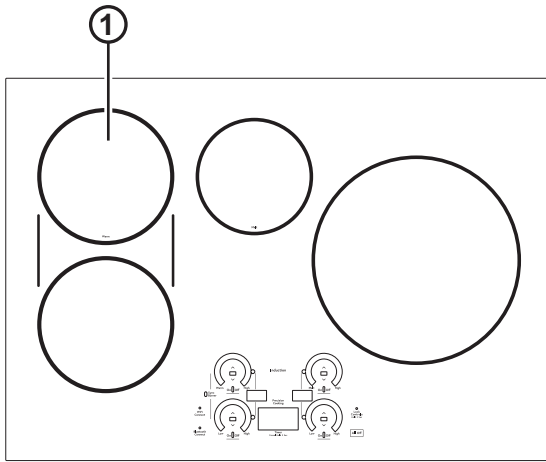

CHP9030 cooktop

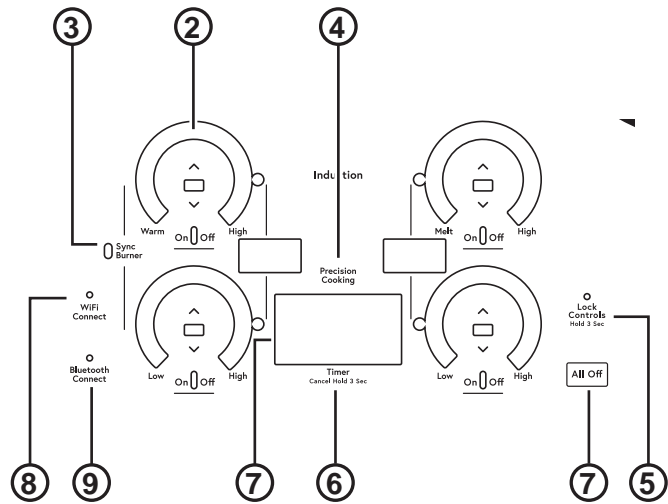

User Interface Controls

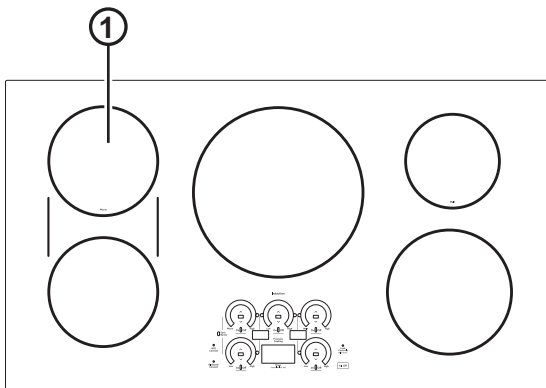

CHP9536 cooktop

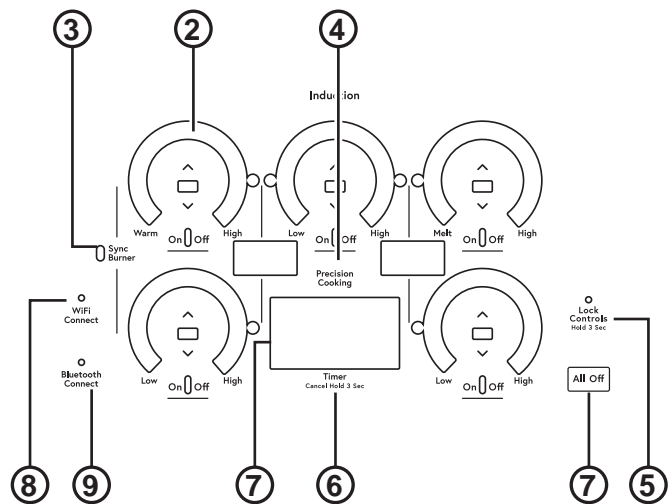

User Interface Controls

1. **Cooking Element(s):** See page 8.
2. **Power Level Arc:** See page 8.
3. **Sync Burners:** See page 9.
4. **Precision Cooking:** See page 12.
5. **Lock:** See page 10.
6. **Timer:** See page 10.
7. **Display:** See page 10.
8. **WiFi Connect:** See page 11.
9. **Bluetooth Connect:** See page 11.



## Operating the Cooking Elements

Turn Burner(s) On: Touch and hold **On/Off** pad about half a second. A chime can be heard with each touch to any pad.

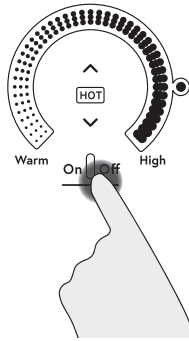

Power level can be selected in any of the following ways:

1. **Swipe the gray arc** to the desired power level, or;
2. Touch **Anywhere** along the gray arc, or;

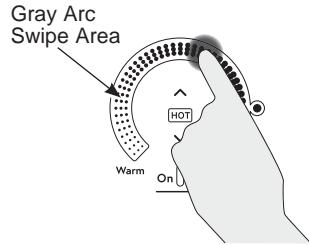

3. Touch **^** or **v** pads to adjust power level, or;

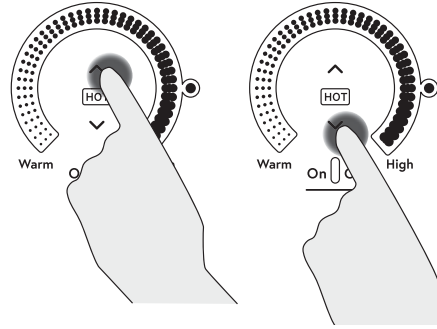

4. Shortcut to Hi: Immediately after turning unit on, touch the **^** pad, or;
5. Shortcut to Low: Immediately after turning unit on, touch the **v** pad.

## Turn Burner(s) Off

Touch **On/Off** pad for an individual burner or touch the **All Off** pad..

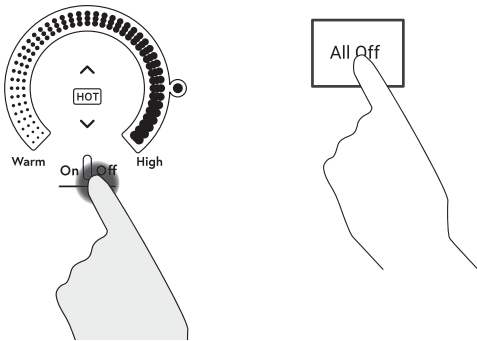

# Selecting Cooktop Settings

Choose the element/burner that is best fit to the cookware size. Each element/burner on your new cooktop has its own power levels ranging from low to high. Power level settings necessary for cooking will vary depending on the cookware being used, the type and quantity of food, and the desired outcome. In general use lower settings for melting, holding and simmering and use higher settings for heating quickly, searing and frying. When keeping foods warm confirm selected setting is sufficient to maintain food temperature above 140°F. Larger elements and elements marked “Keep Warm” are not recommended for melting.

Hi is the highest power level, designed for large quantity rapid cooking and boiling. Hi will operate for a maximum of 10 minutes. Hi may be repeated after the initial 10 minute cycle by either pressing the - pad followed by the + pad OR swiping the power level arc to a lower level and then followed by swiping the power level arc to the highest level.

**CAUTION** Do not place any cookware, utensils or leave excess water spills on control key pads. This may result in unresponsive touch pads and turning off the cooktop if present for several seconds.

**NOTE:** The warm setting may not glow bright red like the other heating operations.

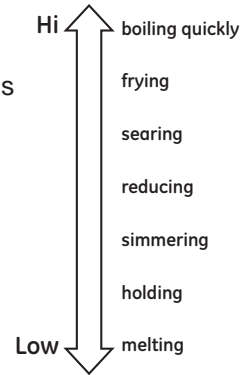

# How To Synchronize Left Elements

**NOTE:** Sync Burners is only intended for cookware that spans both burners. Suggested uses are for griddles or large oval pots.

## To Turn On

Touch the **Sync Burners** pad to connect the two burners. Operate either element as previously described to adjust power level.

## To Turn Off

1. Touch the **On/Off** pad on either burner to turn off the Sync Burners.
- or
2. Touch the **Sync Burners** to turn both burners off.

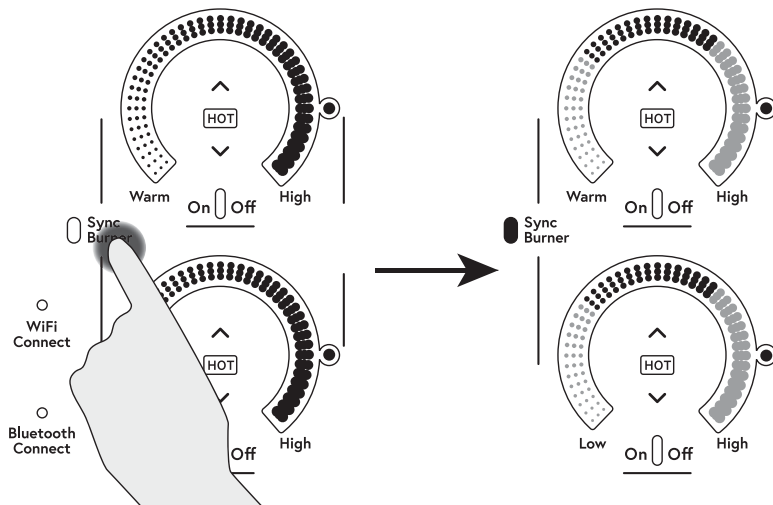

## Power Sharing

A 36" cooktop has 3 cooking zones and a 30" cooktop has 2 cooking zones. If two elements in the same zone are in use and at least one element is at the maximum power level (Hi), the Hi setting will operate at a reduced

power level. Note that the display will not change. This is how power is shared between two elements in the same cooking zone.

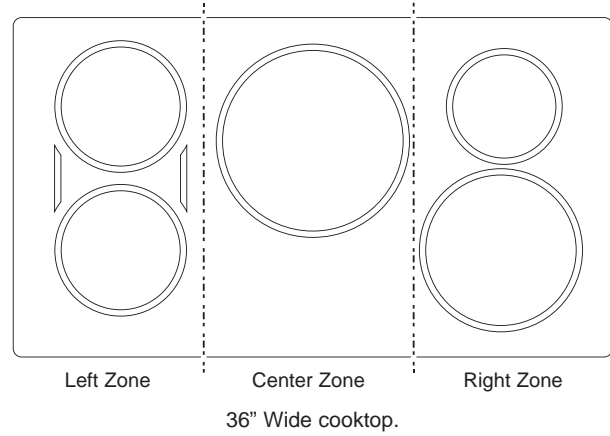
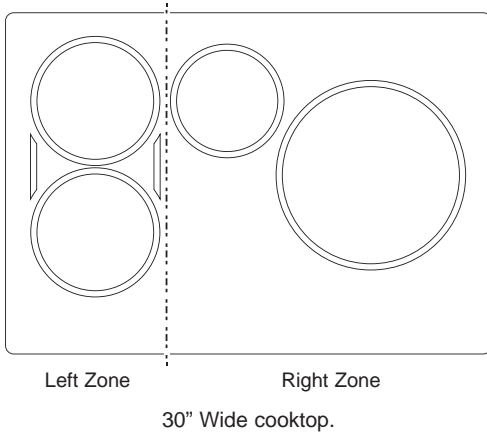

## Cooktop Lockout

### Lock

Touch **Control Lock** pad for 3 seconds.

### Unlock

Touch **Control Lock** pad again for 3 seconds.

See Custom Settings section to activate Auto Lock feature.

Control Lock  
Indicator/Symbol



**Lock  
Controls**

Cooktop Lockout: locks operation of the controls

## Kitchen Timer

### To Turn On

Touch the **Timer** pad. Touch the + or - arrows to choose the desired number of minutes. Timer automatically starts 10 seconds after pad is touched, or if the Timer Select pad it touched. The "ON" LED will appear automatically when timer is set.

### To Turn Off

Press and release the Timer Select pad to cancel timer, or hold for 3 seconds. Alarm will sound continuously when time is up until user turns timer off.

**NOTE:** Use the kitchen timer to measure cooking time or as a reminder. The kitchen timer does not control the cooking elements. Timer turns off if there is no activity for 30 seconds.

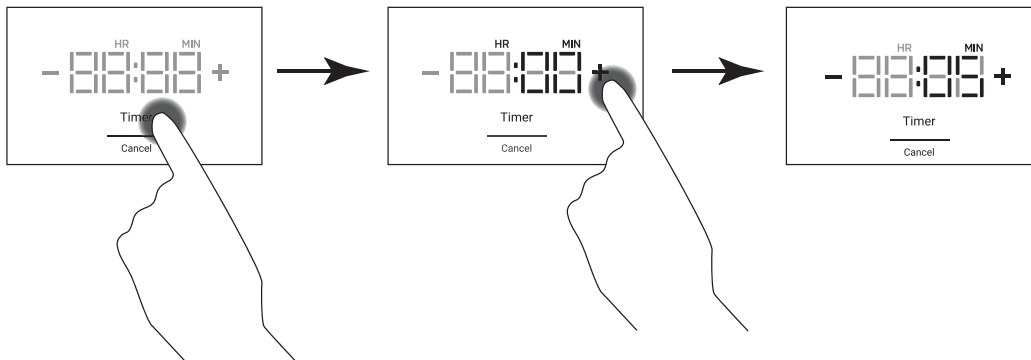

# Wi-Fi Commissioning

## Download the SmartHQ App

Press the WiFi Connect pad on your cooktop to begin pairing. On the SmartHQ App, select your appliance and follow the instructions to complete the pairing.

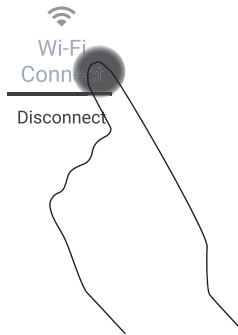

## Turning Off the WiFi

Press and hold the WiFi Connect pad for 3 seconds to de-commission the WiFi.

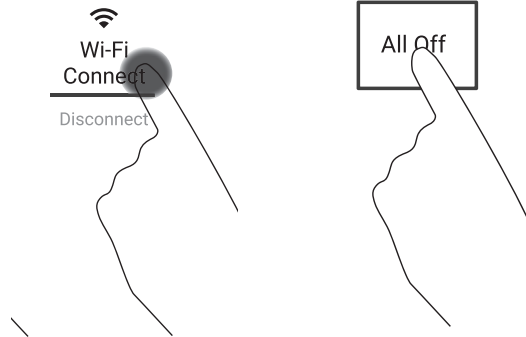

# Bluetooth® Pairing

## Pairing a Bluetooth® Device

Press the Bluetooth Connect pad on the cooktop. The cooktop will enter Pair mode. Tap cookware or press ChefConnect button on enabled microwave or hood device. When connected, the cooktop will display "done".

Supported Devices	How to Initiate Pairing
Hestan Cue fry pan	Tap pan handle twice
Hestan Cue pot	Tap pot handle twice
Precision Probe	Press side button once

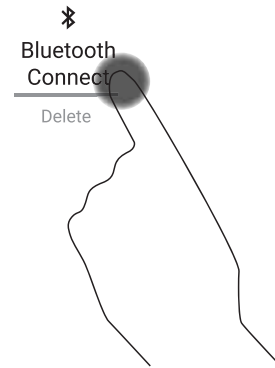

## Removing Bluetooth® Devices

Tap and hold the **Bluetooth Connect** and **All Off** pads for 3 seconds.

**NOTE:** Your unit cannot delete a single or specific device. All of your paired devices are cleared. Devices you wish to use must be paired again.

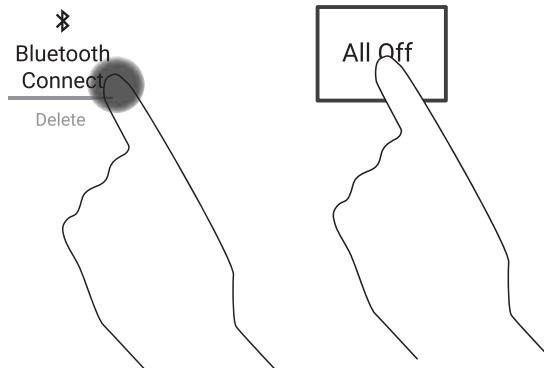

# Precision Cooking

The Precision Cooking feature allows precise temperature control of certain devices for improved results.

## Initiating a Precision Cooking Mode

1. Press the **Power On/Off** pad on the desired element.
2. Tap **Precision Cooking** pad.
3. **TAP COOKWARE** legend will pulse. Activate cookware and ensure cookware is on desired element.

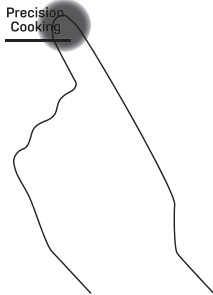

TAP COOKWARE

Supported Devices	How to Activate	Control with this App
Hestan Cue® Cookware	Tap pan handle	Hestan Cue® (by Hestan Smart Cooking)
Precision Probe	Press side button once	SmartHQ App

**NOTE:** Hestan Cue® cookware can also be controlled through the (SmartHQ App), but functionality is limited to temperature control only.

4. Precision Cooking Degrees legend will turn on. Use slider or **▲** and **▼** pads to adjust temperature.

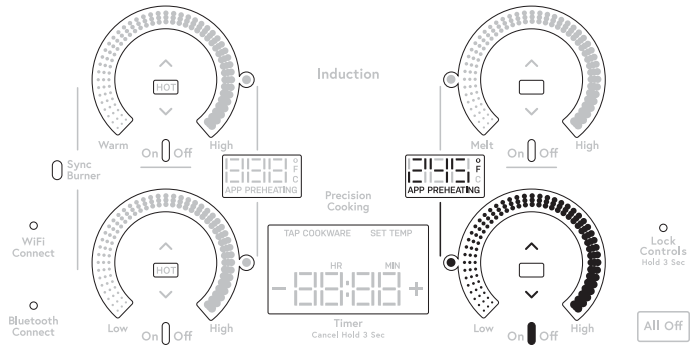

5. Cooktop will display target temperature and Preheating. When Preheating legend disappears, target temperature has been reached.



## Precision Cooking Control Modes

There are two control modes available:

- **App Control** – the user interacts with an application on a smart phone.
- **Local Control** – the user interacts with the burner to set a target temperature and no App use is required.

### App Control

After activating your device on your selected burner, open the App designed to control the selected device. Depending on the device and application, the set temperature may be shown in the unit display, in the App, or hidden from view.

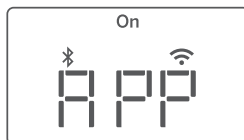

### Local Control

After activating your device on your selected burner, tap on the burner ring to set the approximate temperature. Small adjustments can be made by tapping the **▲** or **▼** pads. The set temperature will be shown in the display. **NOTE:** Use of App Control mode is blocked upon entering Local Control mode.

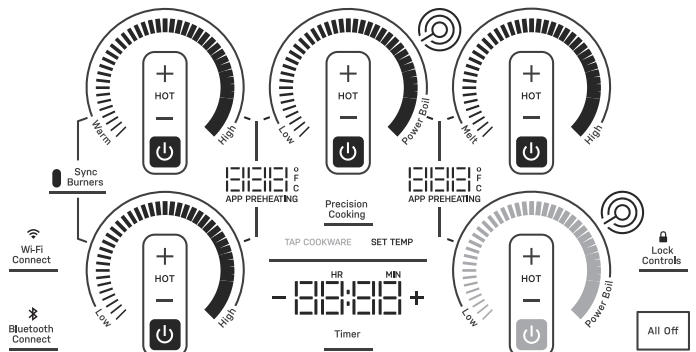

# Hot Light Indicator

A hot surface indicator light (one for each cooking element) will glow when the glass surface is hot and will remain on until the surface has cooled to a temperature that is safe to touch.

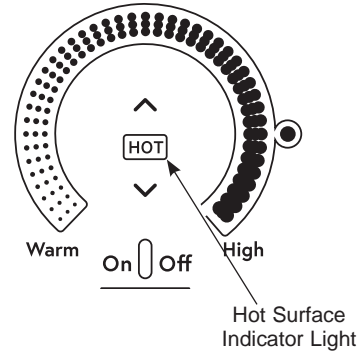

# Pan Detection Removal

When a pan is removed from the cooktop surface, Burner level turns off; Power arc starts to blink. If a pan is not detected for 25 seconds, the control turns off automatically, lights turn off.

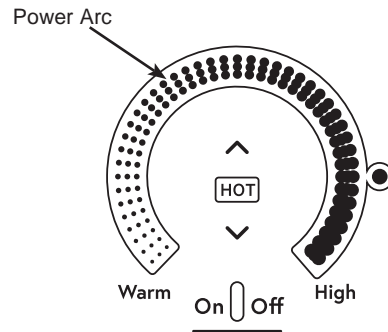

# Settings Menu

1. Press and hold **All Off** and **Timer** pads together for 3 seconds.

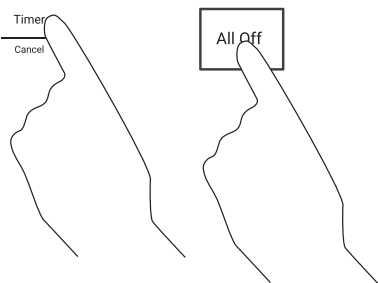

2. To navigate through the Settings Menu, use the **+** and **-** buttons on the Display. To select a menu, press the **Timer** pad.

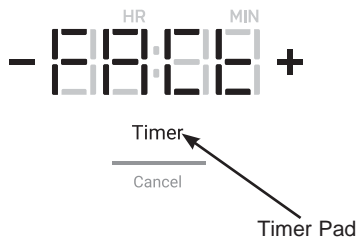

3. To activate a Setting, press the **Timer** pad.

4. To exit Settings Menu, press and hold the **All Off** pad.

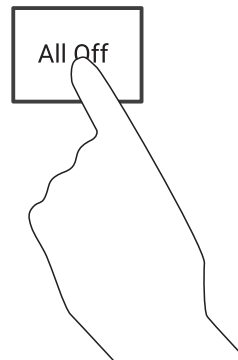

## Settings Menu Chart

<b>Factory Settings</b>	FACtr St	No - exits out of the Factory reset menu and then takes the user back to the main menu.
		Yes - clears customized settings and restores defaults.
<b>Control Lock</b>	Loc	USEr - Controls are only locked by the user.
		Auto - In addition to the standard lock behavior, the controls shall also lock if no burner or timer has been active for 10 minutes as well as there has been no key press for 10 minutes.
<b>LED Light Level</b>	LEd	100% brightness
		rEG - 80% brightness
		Lo - 60% brightness
<b>Button Volume</b>	Touch Snd	Hi - All touch key sounds activated at maximum volume
		Lo - All touch key sounds activated at low volume.
		OFF - All touch key sounds are turned off.
<b>Timer Alarm Volume</b>	tonE Snd	Cont - Timer plays tone continually until the user acknowledges the timer end tone.
		bEEP - The timer end tone is played only once.
<b>Temperature Units</b>	dEG Unit	F - Temperature units in Fahrenheit
		C - Temperature units in Celsius

# How Induction Cooking Works

The magnetic fields induce a small current in the pan. The pan acts as a resistor, which produces heat, much like a radiant coil.

The cooking surface itself does not heat. Heat is produced in the cooking pan, and cannot be generated until a pan is placed on the cooking surface.

When the element is activated, the pan begins to heat immediately and in turn heats the contents of the pan.

Magnetic induction cooking requires the use of cookware made of ferrous metals—metals to which magnets will stick, such as iron or steel.

Use pans that fit the element size. The pan must be large enough for the safety sensor to activate an element.

The cooktop will not operate if a very small steel or iron utensil (less than the minimum size across the bottom) is placed on the cooking surface when the unit is turned on—items such as steel spatulas, cooking spoons, knives and other small utensils.

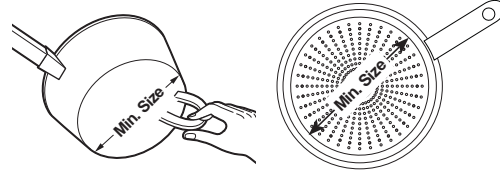

Use the minimum size pan for the element. The pan material is correct if a magnet sticks to the bottom.

# Cooking Noise

## Cookware “noise”

Slight sounds may be produced by different types of cookware. Heavier pans such as enameled cast iron produce less sound than a lighter weight multi-ply stainless steel pan. The size of the pan, and the amount of contents, can also contribute to the sound level.

When using adjacent elements that are set at higher power level settings, magnetic fields may interact and produce a high pitch whistle. The sound will change pitch as you change the power level of one burner. These sounds can be reduced or eliminated by lowering or raising the power level settings of one or both of the elements. Pans that completely cover the element ring will produce less sound.

A low “humming” sound is normal particularly on high settings.

Sounds you may hear: You may hear a slight “Buzz” when cooking with Hi mode. This is normal. The sound depends on the type of pot being used. Some pots will “Buzz” louder depending on the material. A “Buzz” sound may be heard if the pan contents are cold. As the pan heats, the sound will decrease. If the power level is reduced, the sound level will go down.

Pans that do not meet the minimum size requirements for the burner can produce louder sounds. They can cause the controller to “search” for the pot and produce a clicking and “zipping” sound. This can happen when one burner is running or only when an adjacent burner is also running. See User Manual for the minimum sized pots for each burner. Only measure the flat, magnetic bottom of the pot.



# Choosing the Correct Cookware to Use

## Using the correct size cookware

The induction coils require a minimum pan size to function properly. If the pan is removed from the element for more than 25 seconds or not detected the ON indicator for that element will flash and then turn off.

Cookware larger than the element ring may be used; however, heat will only occur above the element.

For best results, the cookware must make FULL contact with the glass surface.

Do not allow the bottom of the pan or cookware to touch the surrounding metal cooktop trim or to overlap the cooktop controls.

For best performance, match the pan size to the element size. Using a smaller pot on a larger burner will generate less power at any given setting.

## Suitable Cookware

Use quality cookware with heavier bottoms for better heat distribution and even cooking results. Choose cookware made of magnetic stainless steel, enamel coated cast iron, enameled steel and combinations of these materials.

Some cookware is specifically identified by the manufacturer for use with induction cooktops. Use a magnet to test if the cookware will work.

Flat-bottomed pans give best results. Pans with rims or slight ridges can be used.

Round pans give best results. Pans with warped or curved bottoms will not heat evenly.

For wok cooking, use a flat-bottomed wok. Do not use a wok with a support ring.

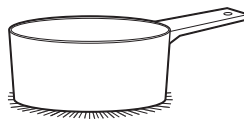

Use flat-bottomed pans.

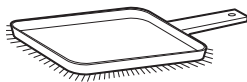

Use a griddle.



Use a flat-bottomed wok.

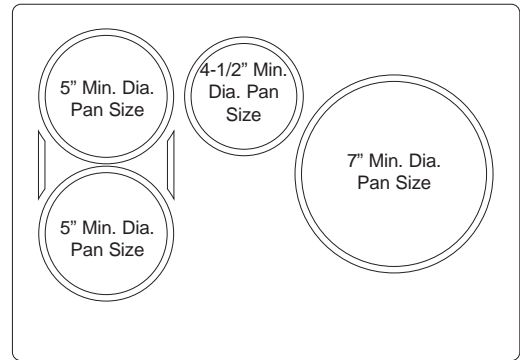

30" wide cooktop.  
Use the minimum recommended size pan shown for each cooking element.

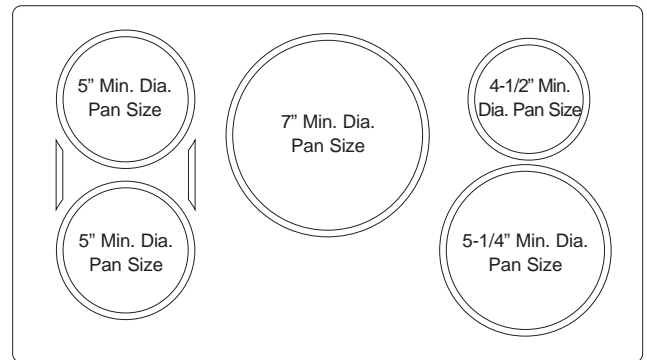

36" wide cooktop.  
Use the minimum recommended size pan shown for each cooking element.

# Choosing the Correct Cookware to Use (Cont.)

## Cookware Recommendations

Cookware must fully contact the surface of the cooking element.

Use flat-bottomed pans sized to fit the cooking element and also to the amount of food being prepared.

Induction interface disks are NOT recommended.

## Precision Device Minimum Temperatures

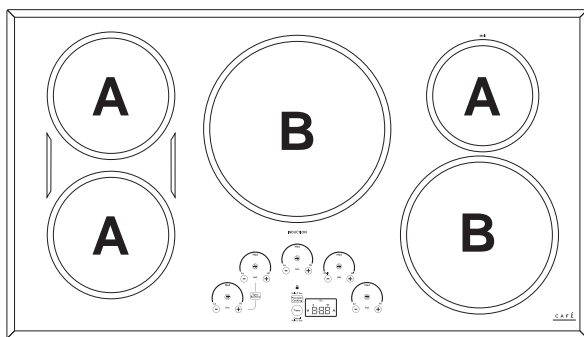
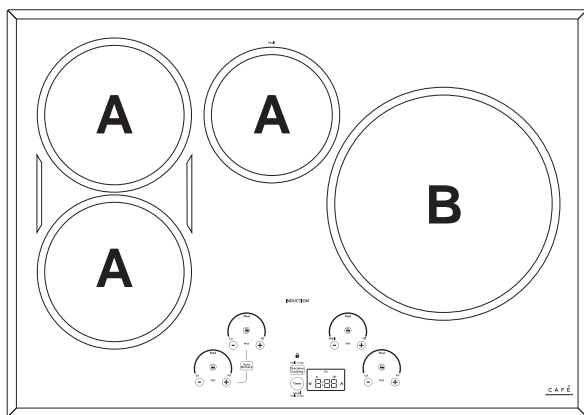

Device temperature ranges are dependent on burner size:

Device	Small to Medium Burners (A)	Large Burners (B)
Hestan Cue® cookware	100°F – 500°F	150°F – 500°F
Precision Probe	100°F – 200°F	120°F – 200°F

## Using the Precision Probe at low temperatures

If you are experiencing trouble maintaining lower set temperatures with a precision probe, try changing your set-up by:

- Remove the lid from the pot
- Use a larger diameter pot
- Use a smaller burner with a pot larger than the burner

### INCORRECT

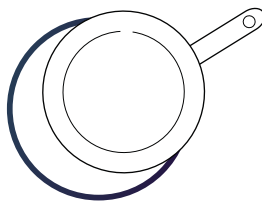

Cookware not centered on cooking element surface.

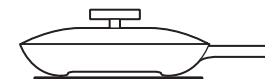

Curved or warped pan bottoms or sides.

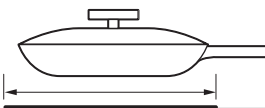

Pan does not meet the minimum size required for the cooking element used.



Pan bottom rests on cooktop trim or does not rest completely on the cooktop surface.



Heavy handle tilts pan.

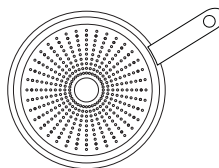

Pan is partially magnetic on the bottom.

### CORRECT



Cookware centered correctly on cooking element surface.

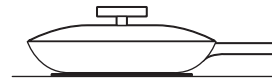

Flat pan bottom.

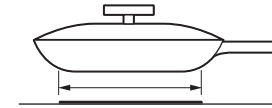

Pan size meets or exceeds the recommended minimum size for the cooking element used.

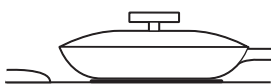

Pan bottom rests completely on the cooktop surface.



Pan is properly balanced.

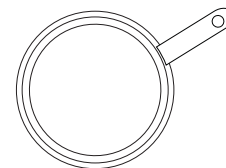

Pan is completely magnetic on the bottom.

# Cleaning the Glass Cooktop

To maintain and protect the surface of your glass cooktop, follow these steps:

1. Before using the cooktop for the first time, clean it with a ceramic cooktop cleaner. This helps protect the top and makes cleanup easier.
2. Regular use of a ceramic cooktop cleaner will help keep the cooktop looking new.
3. Shake the cleaning cream well. Apply a few drops of a ceramic cooktop cleaner directly to the cooktop.
4. Use a paper towel or a non-scratch cleaning pad for ceramic cooktops to clean the entire cooktop surface.
5. Use a dry cloth or paper towel to remove all cleaning residue. No need to rinse.

**NOTE:** It is very important that you DO NOT heat the cooktop until it has been cleaned thoroughly.

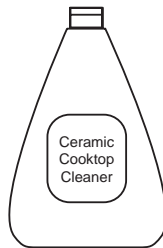

Clean your cooktop after each spill. Use a ceramic cooktop cleaner.



For cleaning videos and instructions, scan the QR code with your device.

## Burned-On Residue

**NOTE:** DAMAGE to your glass surface may occur if you use scrub pads other than those recommended.

1. Allow the cooktop to cool.
2. Spread a few drops of a ceramic cooktop cleaner on the entire burned residue area.
3. Using a non-scratch cleaning pad for ceramic cooktops, rub the residue area, applying pressure as needed.
4. If any residue remains, repeat the steps listed above as needed.

5. For additional protection, after all residue has been removed, polish the entire surface with a ceramic cooktop cleaner and a paper towel.

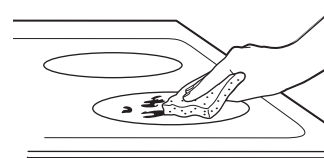

Use a non-scratch cleaning pad for ceramic cooktops.

## Heavy, Burned-On Residue

1. Allow the cooktop to cool.
2. Use a single-edge razor blade scraper at approximately a 45° angle against the glass surface and scrape the soil. It will be necessary to apply pressure to the razor scraper in order to remove the residue.
3. After scraping with the razor scraper, spread a few drops of a ceramic cooktop cleaner on the entire burned residue area. Use a non-scratch cleaning pad to remove any remaining residue.
4. For additional protection, after all residue has been removed, polish the entire surface with a ceramic cooktop cleaner and a paper towel.

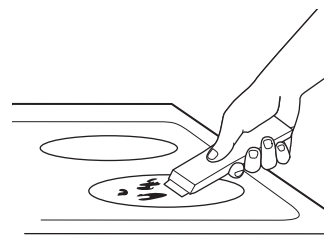

The ceramic cooktop scraper and all recommended supplies are available through our Parts Center. See instructions under "Assistance / Accessories" section.

**NOTE:** Do not use a dull or nicked blade.

# Cleaning the Glass Cooktop (Cont.)

---

## Metal Marks and Scratches

1. Be careful not to slide pots and pans across your cooktop. It will leave metal markings on the cooktop surface.

These marks are removable using a ceramic cooktop cleaner with a non-scratch cleaning pad for ceramic cooktops.

2. If pots with a thin overlay of aluminum or copper are allowed to boil dry, the overlay may leave black discoloration on the cooktop.

This should be removed immediately before heating again or the discoloration may be permanent.

**NOTE:** Carefully check the bottom of pans for roughness that would scratch the cooktop.

3. Be careful not to place aluminum baking sheets or aluminum frozen entrée containers on a hot cooktop surface. It will leave shiny dots or markings on the cooktop surface. These markings are permanent and cannot be cleaned off.

---

## Damage from Sugary Spills and Melted Plastic

Special care should be taken when removing hot substances **to avoid permanent damage of the glass surface**. Sugary spillovers (such as jellies, fudge, candy, syrups) or melted plastics can cause pitting of the surface of your cooktop (not covered by the warranty) unless the spill is removed while still hot. Special care should be taken when removing hot substances.

Be sure to use a new, sharp razor scraper.

Do not use a dull or nicked blade.

1. Turn off all surface units. Remove hot pans.
2. Wearing an oven mitt:
  - a. Use a single-edge razor blade scraper to move the spill to a cool area on the cooktop.
  - b. Remove the spill with paper towels.

3. Any remaining spillover should be left until the surface of the cooktop has cooled.

4. Don't use the surface units again until all of the residue has been completely removed.

**NOTE:** If pitting or indentation in the glass surface has already occurred, the cooktop glass will have to be replaced. In this case, service will be necessary.

# Troubleshooting Tips ... Before you schedule service

Save time and money! Review the charts on the following pages first and you may not need to schedule service. If an error occurs in the control operation, a fault code will flash in the display. Record the error code and schedule service. Check out self-help videos and FAQ at [cafeappliances.com/support](http://cafeappliances.com/support).

Problem	Possible Cause	What To Do
Surface elements will not maintain a rolling boil or cooking is slow	Improper cookware being used.	Use pans that are recommended for induction, have flat bottoms and match the size of the surface element.
Surface elements do not work properly	Cooktop controls improperly set.	Check to be sure the correct control is set for the surface element you are using.
Power arc ON indicator blinking	Wrong pan type.	Use a magnet to check that cookware is induction compatible.
	Pan is too small.	Blinking "ON" indicator — pan size is below the minimum size for the element. See the Using the correct size cookware section.
	Pan not positioned correctly.	Center the pan in the cooking ring.
	Λ, v, or control lock pads have been touched before an element is turned on.	See the Operating the Cooking Elements section.
Scratches on cooktop glass surface	Incorrect cleaning methods being used.	Use recommended cleaning procedures. See the Cleaning the glass cooktop section.
	Cookware with rough bottoms being used or coarse particles (salt or sand) were between the cookware and the surface of the cooktop. Cookware has been slid across the cooktop surface.	To avoid scratches, use the recommended cleaning procedures. Make sure bottoms of cookware are clean before use, and use cookware with smooth bottoms.
Areas of discoloration on the cooktop	Food spillovers not cleaned before next use.	See the Cleaning the glass cooktop section.
	Hot surface on a model with a light-colored glass cooktop.	This is normal. The surface may appear discolored when it is hot. This is temporary and will disappear as the glass cools.
Plastic melted to the surface	Hot cooktop came into contact with plastic placed on the hot cooktop.	See the Glass surface – potential for permanent damage section in the Cleaning the glass cooktop section.
Pitting (or indentation) of the cooktop	Hot sugar mixture spilled on the cooktop.	Call a qualified technician for replacement.
Pan detection/sizing not working properly	Improper cookware being used.	Use a flat induction capable pan that meets the minimum size for the element being used. See the Using The Correct Size Cookware section.
	Pan is improperly placed.	Make sure the pan is centered on the corresponding surface element.
	Cooktop control improperly set.	Check to see that the control is set properly.
Noise	Sounds you may hear: Buzzing, whistling and humming.	These sounds are normal. See Cooking Noise section.
Precision Cooking button beeps error tone when pressed one time	There is no precision cooking device paired, so you are unable to start a precision cooking mode.	Connect a precision cooking device.
Probe actual temperature is not stable while charger is inserted	Electrical noise is impacting the signal.	Probe should be charged before cooking. Do not leave probe plugged in while cooking.
My sous vide probe JXSOUSV1 won't pair	Existing precision probes are not compatible with new precision features.	Connect a model compatible precision probe.

# Troubleshooting Tips ... Before you schedule service

Problem	Possible Cause	What To Do
<b>My precision probe is not accurately maintaining low temperatures</b>	The pot size, pot set-up, and/or burner size you are using may be unsuitable to hold low temperatures.	Remove the lid, use a larger diameter pot, or use a smaller burner. Please keep your unit connected and install upcoming updates to improve performance.
<b>Pan won't pair or activate when tapping handle</b>	Tapping force is too light.	Double tap the pan with firm taps (or knock) on the black plastic endcap.
	Battery in pan is low or dead.	Replace AAA battery, installing with positive end out of handle.
	Using different pan hardware.	Check that your pan has a black endcap that unscrews from the end of the handle. Pans with an oval module reading "Hestan Cue®" will not work with Café appliances.
<b>Experiencing performance or minor technical issues including seeing 20F or 100F as set temperature</b>	Old unit or pan software.	Connect your unit to the SmartHQ app and update unit software. Connect your unit and pan to the Hestan Smart Cooking app and update pan software.
<b>The unit cancelled my precision cooking mode</b>	Battery in device is low or dead.	Replace AAA battery in pan, or charge probe.
	Old unit or pan software.	Connect your unit to the SmartHQ app and update unit software. Connect your unit and pan to the Hestan Smart Cooking app and update pan software.
	Your precision cooking device has gone out of range.	This could indicate a problem with the device. If the problem persists, please contact the device manufacturer.
	Your precision cooking device had a computation malfunction.	
	The unit lost communication with your precision cooking device.	This could indicate a problem with the device or the unit. If the problem persists, please contact the device or unit manufacturer.
	Some cooking techniques and set temperatures in combination may trigger a fault in the temperature sensing algorithm.	Re-start the precision cooking mode and if problem persists under the same conditions but is not consistent in other use cases, contact the unit manufacturer.
<b>Unable to reach set temperature in Precision Cooking Mode</b>	Boiling water or cooking liquid based foods at high temperatures will result in temperature stalls close to the set temperature.	Use temperature settings for pan frying, sautéing, and searing when using Hestan Cue cookware or built-in conventional Precision Cooktop Sensor. The Precision Cooking Probe accessory can be used to control liquid temperatures between 100-200° F for slow cooking, simmering, and advanced cooking techniques like Sous Vide.
<b>Unresponsive keypad</b>	Keypad is dirty.	Clean the keypad.
	A fuse in your home may be blown or the circuit breaker tripped.	Replace the fuse or reset the circuit breaker.
	Object, such as utensil or debris, is on the control interface.	Remove object from control interface.
	Liquid is on the control interface.	Wipe control interface to remove liquid.

# Café Electric Cooktop Limited Warranty

## cafeappliances.com

All warranty service is provided by our Factory Service Centers, or an authorized service technician. To schedule service online, visit us at [cafeappliances.com/service](http://cafeappliances.com/service). Please have your serial number and your model number available when scheduling service.

Servicing your appliance may require the use of the onboard data port for diagnostics. This gives a Café factory service technician the ability to quickly diagnose any issues with your appliance and helps Café improve its products by providing Café with information on your appliance. If you do not want your appliance data to be sent to Café, please advise your technician not to submit the data to Café at the time of service.

For the period of	Café will replace
<b>One year</b> From the date of the original purchase	<b>Any part</b> of the cooktop which fails due to a defect in materials or workmanship. During this <b>limited one-year warranty</b> , Café will provide, <b>free of charge</b> , all labor and in-home service to replace the defective part.

### What Café will not cover:

- Service trips to your home to teach you how to use the product.
- Improper installation, delivery or maintenance.
- Failure of the product if it is abused, misused, modified or used for other than the intended purpose or used commercially.
- Replacement of house fuses or resetting of circuit breakers.
- Damage to the product caused by accident, fire, floods or acts of God.
- Incidental or consequential damage caused by possible defects with this appliance.
- Damage caused after delivery.
- Product not accessible to provide required service.
- Service to repair or replace light bulbs, except for LED lamps.
- Effective January 1, 2022, cosmetic damage to the glass cooktop such as, but not limited to, chips, scratches, or baked on residue not reported within 90 days of installation.
- Effective January 1, 2022, damage to the glass cooktop due to impact or misuse. See example.



Staple your receipt here. Proof of the original purchase date is needed to obtain service under the warranty.

### EXCLUSION OF IMPLIED WARRANTIES

Your sole and exclusive remedy is product repair as provided in this Limited Warranty. Any implied warranties, including the implied warranties of merchantability or fitness for a particular purpose, are limited to one year or the shortest period allowed by law.

This limited warranty is extended to the original purchaser and any succeeding owner for products purchased for home use within the USA. If the product is located in an area where service by a Café Authorized Servicer is not available, you may be responsible for a trip charge or you may be required to bring the product to an Authorized Café Service location for service. In Alaska, the limited warranty excludes the cost of shipping or service calls to your home. Some states do not allow the exclusion or limitation of incidental or consequential damages. This limited warranty gives you specific legal rights, and you may also have other rights which vary from state to state. To know what your legal rights are, consult your local or state consumer affairs office or your state's Attorney General.

**Warrantor: GE Appliances, a Haier company**

Louisville, KY 40225

**Warrantor in Canada: MC Commercial**

Burlington, ON, L7R 5B6

**Extended Warranties:** Purchase a Café extended warranty and learn about special discounts that are available while your warranty is still in effect. You can purchase it online anytime at

[cafeappliances.com/extended-warranty](http://cafeappliances.com/extended-warranty)

Café Service will still be there after your warranty expires.

# Accessories

---

## Looking For Something More?

Café offers a variety of accessories to improve your cooking and maintenance experiences!

Refer to the Consumer Support page for website information.

The following products and more are available:

### Parts

---

Griddle

---

Sous Vide Kit

---

Stainless Steel Cleaner and Polisher

---



# Consumer Support

---

## Café Website

Have a question or need assistance with your appliance? Try the Café website 24 hours a day, any day of the year! You can also shop for more great Café products and take advantage of all our on-line support services designed for your convenience. In the US: [cafeappliances.com](http://cafeappliances.com) In Canada: [cafeappliances.ca](http://cafeappliances.ca)

---

## Register Your Appliance

Register your new appliance on-line at your convenience! Timely product registration will allow for enhanced communication and prompt service under the terms of your warranty, should the need arise. You may also mail in the pre-printed registration card included in the packing material. In the US: [cafeappliances.com/register](http://cafeappliances.com/register)  
In Canada: [cafeappliances.ca/support/contact-us](http://cafeappliances.ca/support/contact-us)

---

## Schedule Service

Expert Café repair service is only one step away from your door. Get on-line and schedule your service at your convenience any day of the year. In the US: [cafeappliances.com/service](http://cafeappliances.com/service) In Canada: [cafeappliances.ca/service](http://cafeappliances.ca/service)

---

## Extended Warranties

Purchase a Café extended warranty and learn about special discounts that are available while your warranty is still in effect. You can purchase it on-line anytime. Café Service will still be there after your warranty expires. In the US: [cafeappliances.com/extended-warranty](http://cafeappliances.com/extended-warranty) In Canada: [cafeappliances.ca/extended-warranty](http://cafeappliances.ca/extended-warranty)

---

## Remote Connectivity

For assistance with wireless network connectivity (for models with remote enable), visit our website at [cafeappliances.com/connect](http://cafeappliances.com/connect) In Canada: [cafeappliances.ca/connect](http://cafeappliances.ca/connect)

---

## Parts and Accessories

Individuals qualified to service their own appliances can have parts or accessories sent directly to their homes (VISA, MasterCard and Discover cards are accepted). Order on-line today 24 hours every day. In the US: [cafeappliances.com/parts](http://cafeappliances.com/parts)

**Instructions contained in this manual cover procedures to be performed by any user. Other servicing generally should be referred to qualified service personnel. Caution must be exercised, since improper servicing may cause unsafe operation.**

Customers in Canada should consult the yellow pages for the nearest Mabe service center, visit our website at [service.geappliances.ca/servicio](http://service.geappliances.ca/servicio)

---

## Contact Us

If you are not satisfied with the service you receive from Café, contact us on our website with all the details including your phone number, or write to:

In the US: General Manager, Customer Relations | Café Appliances, Appliance Park | Louisville, KY 40225  
[cafeappliances.com/contact](http://cafeappliances.com/contact)

In Canada: Director, Consumer Relations, Mabe Canada Inc. | Suite 310, 1 Factory Lane | Moncton, N.B. E1C 9M3  
[cafeappliances.ca/support/contact-us](http://cafeappliances.ca/support/contact-us)

# CAFÉ

DISTINCT BY DESIGN™

## Manuel du propriétaire

# À induction électronique table de cuisson

Modèles : CHP9030 et CHP9036

### Table des matières

<b>Consignes de sécurité</b> . . . . .	3	<b>Entretien et nettoyage</b>	
<b>Utilisation de la table de cuisson</b>		Nettoyage de la vitre de la table de cuisson . . . . .	18
Fonctions de la table de cuisson . . . . .	7	<b>Trucs de dépannage</b> . . . . .	20
Fonctionnement des éléments de cuisson . . . . .	8	<b>Garantie limitée</b> . . . . .	22
Extinction d'un ou de plusieurs brûleurs . . . . .	8	<b>Accessoires</b> . . . . .	23
Sélection des réglages de la table de cuisson . . . . .	9	<b>Soutien au consommateur</b> . . . . .	24
Comment synchroniser les éléments de gauche. . . . .	9		
Partage de puissance . . . . .	10		
Verrouillage de la table de cuisson . . . . .	10		
Minuterie de cuisine simple . . . . .	10		
Mise en service Wi-Fi. . . . .	11		
Appariement Bluetooth®. . . . .	11		
Cuisson de précision . . . . .	12		
Témoin lumineux de surface chaude. . . . .	13		
Détection de l'enlèvement d'une casserole . . . . .	13		
Menu Fonctions . . . . .	15		
Fonctionnement de la cuisson à induction. . . . .	15		
Bruit de cuisson . . . . .	15		
Choix de la bonne batterie de cuisine à utiliser. . . . .	16		

Inscrivez ci-dessous les numéros de modèle et de série

N° de modèle \_\_\_\_\_

N° de série \_\_\_\_\_

Ils se trouvent sur une étiquette sous la table de cuisson.

## NOUS VOUS REMERCIONS D'ACCUEILLIR CAFÉ CHEZ VOUS

---

Nous sommes fiers du savoir-faire, de l'innovation et de l'esthétique qui composent chaque appareil Café, et nous pensons que vous le serez aussi. Dans cette optique, nous vous rappelons que l'enregistrement de votre électroménager vous assure la communication de renseignements importants sur le produit et la garantie lorsque vous en avez besoin.

Enregistrez votre électroménager Café en ligne dès maintenant. Des sites web et des numéros de téléphone utiles figurent dans la section Soutien au consommateur de ce manuel d'utilisation. Vous pouvez aussi poster la fiche de garantie pré-imprimée incluse dans l'emballage.

**C A F É**

---

DISTINCT BY DESIGN™

# CONSIGNES DE SÉCURITÉ IMPORTANTES

VEUILLEZ LIRE TOUTES LES CONSIGNES AVANT D'UTILISER L'APPAREIL

## ▲ AVERTISSEMENT

Veillez lire toutes les consignes avant d'utiliser ce produit. Le non-respect de ces instructions pourrait entraîner un incendie, un choc électrique, une blessure grave voire la mort.

## ▲ AVERTISSEMENT

### CONSIGNES GÉNÉRALES DE SÉCURITÉ

- Utilisez cet électroménager uniquement aux fins mentionnées dans ce manuel d'utilisation.
  - L'installation et la mise à la terre doivent être réalisées par un installateur qualifié en conformité avec les instructions d'installation fournies.
  - Tout réglage, réparation ou entretien qui n'est pas spécifiquement recommandé dans le manuel d'utilisation doit être effectué **UNIQUEMENT** par un installateur d'électroménagers ou un technicien d'entretien qualifiés.
  - Avant d'effectuer quelque réparation, coupez l'alimentation électrique au panneau de distribution électrique du domicile en retirant le fusible ou en désarmant le disjoncteur.
  - Assurez-vous que tout le matériel d'emballage est retiré de la cuisinière avant l'utilisation afin de prévenir l'inflammation de ce matériel.
  - Évitez de rayer ou de heurter les portes de verre, les tables de cuisson ou les panneaux de commande. Cela pourrait causer le bris du verre.
  - Ne cuisez pas d'aliments sur un produit dont le verre est brisé. Cela poserait un risque de décharge électrique, d'incendie ou de coupure.
  - Ne laissez pas les enfants sans surveillance - Les enfants ne doivent pas être laissés seuls ni sans surveillance dans la zone d'utilisation de l'appareil. Ils ne doivent jamais grimper, s'asseoir ou se tenir debout sur l'appareil.
- ▲ ATTENTION** Ne rangez pas les objets d'intérêt pour les enfants dans des armoires au-dessus d'un four, les enfants grimper sur le four pour atteindre des objets pourraient être gravement blessés.
- N'utilisez jamais cet électroménager pour réchauffer ou chauffer la pièce.
  - Ne laissez personne grimper, se tenir debout ou s'accrocher à la porte du four, au tiroir ou à la table de cuisson. Cela pourrait endommager l'appareil ou le renverser et provoquer des blessures graves, voire mortelles.
- Utilisez uniquement des mitaines de four sèches, le contact de mitaines humides ou mouillées sur des surfaces très chaudes peut causer des brûlures par la vapeur. Ne laissez pas les mitaines ou maniques isolantes toucher les éléments chauffants chauds. N'utilisez pas une serviette ou autre linge de grande taille à la place d'une poignée ou de mitaines.
  - Ne touchez pas les brûleurs, les plaques de cuisson (certains modèles), les grilles (certains modèles), la table de cuisson ou les éléments chauffants du four, ni la surface intérieure du four. Ces surfaces peuvent rester assez chaudes pour causer des brûlures, et ce, durant une longue période après la cuisson même si elles ne semblent plus être allumées ou chaudes.
  - Pendant et après l'utilisation, ne touchez pas l'intérieur du four et ne laissez pas des vêtements ou d'autres matières inflammables entrer en contact avec une zone de l'intérieur du four; laissez d'abord suffisamment de temps pour refroidir. D'autres surfaces de l'électroménager peuvent devenir suffisamment chaudes pour causer des brûlures. Les surfaces potentiellement chaudes comprennent les brûleurs ou les éléments chauffants, les grilles (certains modèles), la surface de la table de cuisson, les orifices des événements du four, les surfaces proches des ouvertures, les interstices autour de la porte du four, les pièces de garniture métalliques au-dessus de la porte, les dossierers ou les étagères situées au-dessus de la surface de cuisson.
  - Ne chauffez pas des contenants d'aliments non ouverts. L'augmentation de la pression peut faire éclater le contenant et causer des blessures.
  - Cuisez les aliments à fond pour vous prémunir contre les maladies d'origine alimentaire. Les recommandations relatives à la température alimentaire minimale et sécuritaire sont fournies par l'USDA et la FDA. Utilisez un thermomètre pour aliments et vérifiez à plusieurs endroits.
  - Gardez la hotte du ventilateur et les filtres à graisse propres afin de maintenir une bonne ventilation et prévenir les feux de graisse. **ÉTEIGNEZ** le ventilateur en cas d'incendie. La soufflante en marche peut propager les flammes.

LISEZ CES INSTRUCTIONS ET RANGEZ-LES SOIGNEUSEMENT

# CONSIGNES DE SÉCURITÉ IMPORTANTES

## VEUILLEZ LIRE TOUTES LES CONSIGNES AVANT D'UTILISER L'APPAREIL

### ⚠ AVERTISSEMENT GARDER LES MATÉRIAUX INFLAMMABLES À L'ÉCART DE LA TABLE DE CUISSON

Le non-respect de ces instructions pourrait entraîner un incendie ou une blessure.

- Abstenez-vous de ranger ou d'utiliser des matériaux inflammables dans ou à proximité du four, y compris du papier, du plastique, des poignées, des nappes, des revêtements muraux, des rideaux, des stores ainsi que de l'essence ou d'autres vapeurs ou liquides inflammables.
- Ne portez jamais de vêtements amples ou pendants lors de l'utilisation de l'électroménager. Ces vêtements pourraient s'enflammer s'ils entrent en contact avec des surfaces chaudes, ce qui pourrait entraîner des brûlures graves.
- Ne laissez pas la graisse de cuisson ou d'autres matières inflammables s'accumuler dans ou à proximité du four. Ces matières pourraient prendre feu.
- Ne rangez pas des matières inflammables ou des articles sensibles à la température à l'intérieur de l'électroménager.
- Nettoyez fréquemment les hottes de ventilation. Ne laissez pas la graisse s'accumuler sur la hotte ou le filtre.
- (Sur certains modèles) **Fonctionnement à distance** - Cet appareil est configurable pour permettre un fonctionnement à distance à tout moment.

### ⚠ AVERTISSEMENT EN CAS D'INCENDIE, PRENEZ LES MESURES SUIVANTES POUR ÉVITER LES BLESSURES ET LA PROPAGATION DU FEU

- Ne versez pas d'eau sur un feu de graisse. Ne prenez jamais une casserole en flammes. Mettez les commandes à la position d'arrêt (OFF). Éteignez une casserole en flammes sur un brûleur de surface en la recouvrant complètement avec un couvercle bien ajusté, une tôle à biscuits ou un plateau plat. Utilisez un extincteur à mousse ou à poudre chimique multi-usages.

### ⚠ AVERTISSEMENT CONSIGNES DE SÉCURITÉ POUR LA TABLE DE CUISSON

- NE jamais laissez sans surveillance les brûleurs de surface à des températures hautes ou élevés. Les débordements provoquent de la fumée et les débordements d'aliments gras peuvent rendre feu. Le non-respect de cet avertissement peut entraîner un incendie, une explosion ou un risque de brûlure pouvant causer des dommages matériels, des blessures corporelles ou la mort.
- Ne jamais laissez l'huile sans surveillance lorsque vous faites de la friture. Si elle surchauffe et dégage de la fumée, l'huile peut s'enflammer et provoquer un incendie qui pourrait se propager dans les placards environnant. **NE TENTEZ PAS D'ÉTEINDRE UN FEU D'HUILE OU DE GRAISSE AVEC DE L'EAU.**
- Utilisez un thermomètre à friture, lorsque cela est possible, pour surveiller la température de l'huile. Pour éviter les projections d'huile et les incendies, utilisez une quantité minimale d'huile lorsque vous faites frire des aliments dans une poêle peu profonde et évitez de cuire des aliments surgelés ayant trop de glace.
- Utilisez une poêle de taille appropriée - Choisissez des ustensiles de cuisine à fond plat suffisamment grands pour couvrir la surface de l'élément chauffant.
- Pour minimiser les risques de brûlures, de combustion de matériaux inflammables et de débordement, la poignée du récipient devrait être dirigée vers le centre de la cuisinière, sans toutefois la placer au-dessus des brûleurs.
- Seulement certains types de verre, verre/céramique, faïence ou autres récipients en argile sont compatibles avec la table à cuisson; les autres peuvent se briser due au changement soudain de température.
- Pour faire flambé des aliments sous une hotte, vous devez mettre la hotte en marche.

#### ⚠ ATTENTION

Les éléments de cuisson à induction peuvent sembler froids lorsqu'ils sont allumés et après qu'ils ont été éteints. La surface du verre peut être CHAUDE en raison de la chaleur résiduelle transférée du récipient de cuisson et des brûlures peuvent se produire.

## LISEZ CES INSTRUCTIONS ET RANGEZ-LES SOIGNEUSEMENT

# CONSIGNES DE SÉCURITÉ IMPORTANTES

## VEUILLEZ LIRE TOUTES LES CONSIGNES AVANT D'UTILISER L'APPAREIL

### **⚠ AVERTISSEMENT** CONSIGNES DE SÉCURITÉ POUR LA TABLE DE CUISSON EN VERRE

- Faites attention quand vous utilisez la plaque de cuisson. La surface en verre des plaques maintiendra la chaleur après avoir éteint les boutons.
- Ne cuisinez pas sur les plaques cassées. Si la vitre de la table se brise, les produits de nettoyage ainsi que des débordements pourront pénétrer dans la fissure et engendrer un risque d'électrocution. Contacter un technicien immédiatement.
- Évitez de rayer la surface de cuisson en verre. La surface de cuisson en verre peut être rayée par des objets tels que les couteaux, les instruments aiguisés, bagues ou autres bijoux, et les rivets des vêtements.
- Ne posez ni ne rangez des objets susceptibles de fondre ou prendre feu sur la surface de cuisson en verre, même quand elle n'est pas en cours d'utilisation. Si la table de cuisson est allumée par inadvertance, les objets peuvent s'enflammer. La chaleur des plaques ou du four après avoir été éteint peuvent aussi brûler les objets.
- Utilisez nettoyant pour plaque en céramique et lingette nettoyante pour nettoyer les plaques. Lisez et suivez toutes les instructions et avertissements sur l'étiquette des crèmes de nettoyage. Avant de procéder au nettoyage, attendez que la table de cuisson soit refroidie et que le témoin lumineux se soit éteint. Si vous utilisez des éponges ou tissus humides sur une surface chaude, cela peut provoquer des vapeurs brûlantes. Certains nettoyants peuvent produire des fumées nocives une fois en contact avec une surface chaude. **REMARQUE** : Cette recommandation ne s'applique pas aux éclaboussures de sucre. Ils doivent être enlevés quand ils sont encore chauds utilisant un gant de cuisine. Pour obtenir de plus amples renseignements, consultez la section sur le nettoyage de la table de cuisson en vitrocéramique.

### **⚠ AVERTISSEMENT** BROUILLAGE RADIOÉLECTRIQUE

Cet appareil a été testé et déclaré conforme aux limites imposées pour un appareil numérique de Classe B, conformément à la partie 18 de la réglementation de la FCC. Ces limites sont définies afin d'assurer une protection raisonnable contre le brouillage nuisible dans une installation résidentielle. Cet appareil génère, utilise et émet des fréquences radio qui, en cas d'une installation erronée ou d'une utilisation non-conforme aux instructions de ce manuel d'utilisation peuvent causer un brouillage nuisible aux communications radio. Cependant, il n'y a aucune garantie qu'un brouillage nuisible ne se produira pas dans une installation particulière. Si cet appareil provoque un brouillage nuisible de la réception radio ou télévisuelle, ce qui peut être déterminé en éteignant puis rallumant l'appareil, il est conseillé à l'utilisateur d'essayer de pallier ce brouillage nuisible en prenant l'une ou l'autre des mesures suivantes :

**⚠ ATTENTION** Les personnes qui portent un stimulateur cardiaque ou un dispositif médical similaire doivent user de prudence lorsqu'elles utilisent ou se tiennent à proximité d'une table de cuisson à induction en fonctionnement. Le champ électromagnétique peut influencer sur le fonctionnement du stimulateur cardiaque ou d'un dispositif similaire. Il est conseillé de consulter votre médecin ou le fabricant du stimulateur cardiaque à propos de cette situation particulière.

- Réorienter ou déplacer l'antenne de réception.
- Augmenter la distance entre l'appareil et le récepteur.
- Connecter l'appareil à une prise ou un circuit différent de celui auquel le récepteur est connecté.

**LISEZ CES INSTRUCTIONS ET RANGEZ-LES SOIGNEUSEMENT**

# CONSIGNES DE SÉCURITÉ IMPORTANTES

## VEUILLEZ LIRE TOUTES LES CONSIGNES AVANT D'UTILISER L'APPAREIL

### **▲ AVERTISSEMENT** ÉQUIPEMENT D'ACTIVATION À DISTANCE (sur certains modèles)

Cet appareil est conforme à la partie 15 des règles de la FCC. L'utilisation de cet équipement est assujettie aux deux conditions suivantes :

(1) Cet appareil ne doit pas causer de brouillage préjudiciable; et (2) cet appareil doit accepter tout brouillage qu'il reçoit, y compris celui pouvant entraîner un fonctionnement indésirable. L'équipement de communication sans fil installé dans cette table de cuisson a été testé et déclaré conforme aux limites d'un appareil numérique de Classe B, conformément à la partie 15 de la réglementation de la FCC.

Ces limites sont conçues pour :

(a) assurer une protection raisonnable contre le brouillage nuisible dans une installation résidentielle. Cet équipement génère, utilise et émet des fréquences radio qui, en cas d'une installation erronée ou d'une utilisation non-conforme aux instructions de ce manuel d'utilisation peuvent causer un brouillage nuisible aux communications radio. Cependant, il n'y a aucune garantie qu'un brouillage nuisible ne se produira

pas dans une installation particulière. Si cet équipement cause un brouillage nuisible sur votre poste radio ou de télévision, ce que vous pouvez déterminer en éteignant et en rallumant votre équipement, il est conseillé à l'utilisateur d'essayer de pallier ce brouillage nuisible en prenant l'une ou l'autre des mesures suivantes :

- Réorienter ou déplacer l'antenne de réception.
- Augmenter la distance entre l'équipement et le récepteur.
- Brancher l'équipement dans une prise d'un circuit qui diffère de celui auquel le récepteur est branché.
- Consulter le revendeur ou un technicien en radio-télévision pour obtenir de l'aide.

(b) accepter tout brouillage qu'il reçoit, y compris celui pouvant entraîner un fonctionnement indésirable de l'appareil. Notez que tout changement ou toute modification de l'équipement de communication sans fil qui ne sont pas explicitement approuvés par le fabricant peuvent annuler le droit de l'utilisateur de se servir de cet équipement.

### MISE AU REBUT ADÉQUATE DE VOTRE ÉLECTROMÉNAGER

Veillez jeter ou recycler votre électroménager conformément aux règlements fédéraux ou locaux. Communiquez avec les instances locales pour en savoir plus sur la mise au rebut ou le recyclage de votre électroménager.

### Comment retirer le film protecteur d'expédition et le ruban adhésif d'emballage

Saisissez délicatement un coin du film protecteur d'expédition avec vos doigts et le décollez lentement de la surface de l'appareil. N'utilisez pas d'objets pointus pour retirer le film. Retirez complètement le film avant d'utiliser l'appareil pour la première fois. Pour assurer ne pas endommager la finition du produit, la façon la plus sûre pour enlever le ruban adhésif de l'emballage sur les nouveaux appareils consiste à appliquer un détergent à vaisselle liquide à l'aide d'un chiffon doux et à laisser tremper.

**REMARQUE** : Tous les emballages de protection doivent être retirés de toutes les pièces. Cela sera impossible une fois cuits.

Considérez les options de recyclage des matériaux d'emballage de votre électroménager.

## LISEZ CES INSTRUCTIONS ET RANGEZ-LES SOIGNEUSEMENT

# Fonctions de la table de cuisson

Dans le présent manuel, les caractéristiques et leur apparence peuvent être différentes de celles de votre modèle.

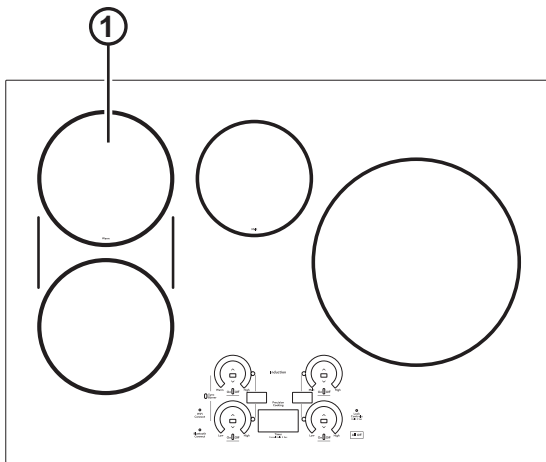
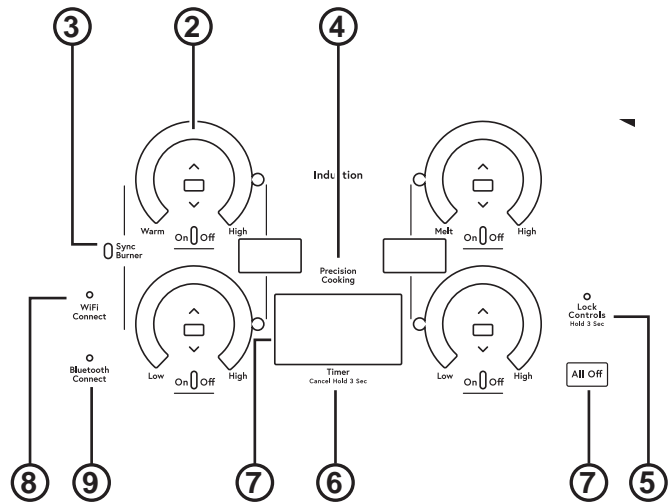

Table de cuisson CHP9030



Commandes de l'interface utilisateur

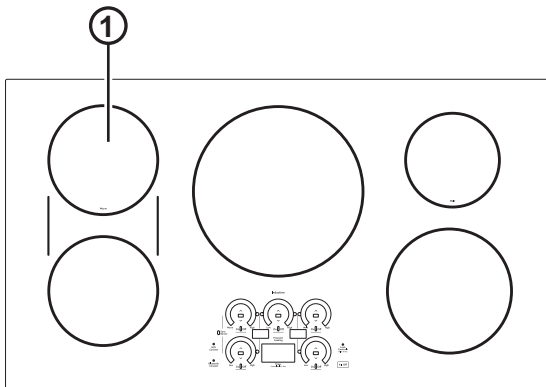
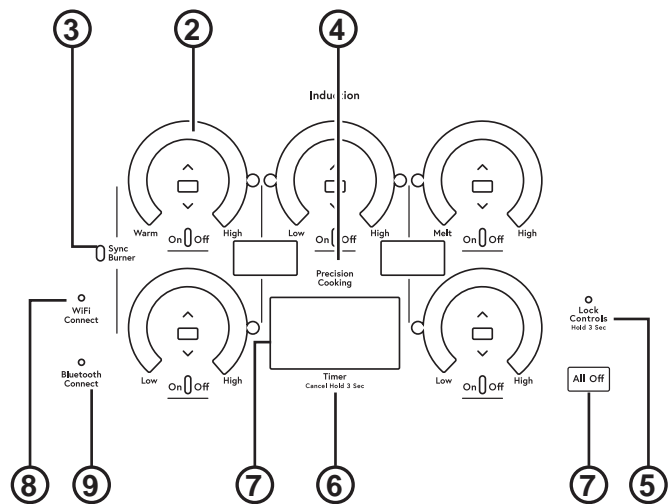

Table de cuisson CHP9536



Commandes de l'interface utilisateur

1. **Cooking Element(s) (élément(s) de cuisson)** : Voir la Figure 8.
2. **Power Level Arc (arc du niveau de puissance)** : Voir la Figure 8.
3. **Sync Burners (synchronisation des brûleurs)** : Voir la Figure 9.
4. **Precision Cooking (cuisson de précision)** : Voir la Figure 12.
5. **Lock (verrouillage)** : Voir la Figure 10.
6. **Timer (minuterie)** : Voir la Figure 10.
7. **Display (affichage)** : Voir la Figure 10.
8. **WiFi Connect (Mise en service Wi-Fi)** : Voir la Figure 11.
9. **Bluetooth Connect (Appariement Bluetooth®)** : Voir la Figure 11.



## Fonctionnement des éléments de cuisson

Mise en marche d'un ou de plusieurs brûleurs : Appuyez sur la touche **On/Off (marche/arrêt)** et maintenez-la enfoncée pendant environ une demie seconde. Chaque fois que vous appuyez sur une touche, vous entendrez un son.

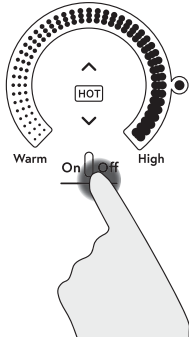

Vous pouvez sélectionner le niveau de puissance de n'importe laquelle des manières suivantes :

1. **Réalisez un glissement sur l'arc gris** jusqu'au niveau de puissance souhaité, ou;
2. Appuyez sur **n'importe quel endroit** de l'arc gris, ou;

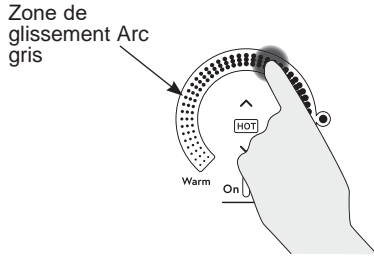

3. Pour régler le niveau de puissance, appuyez sur **^** ou **v**, ou;

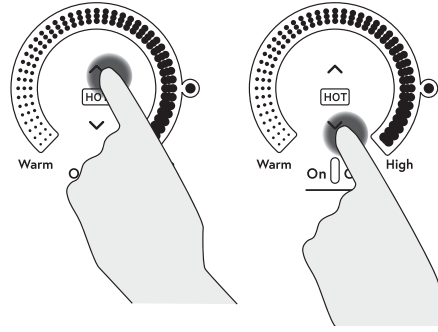

4. Raccourci pour le réglage Hi (chaleur élevée) : Immédiatement après avoir mis l'appareil en marche, appuyez sur la touche **^**, ou;
5. Raccourci pour le réglage Low (chaleur basse) : Immédiatement après avoir mis l'appareil en marche, appuyez sur **v**.

## Extinction d'un ou de plusieurs brûleurs

Appuyez sur la touche **On/Off** pour éteindre un seul brûleur ou sur la touche **All Off** pour les éteindre tous.

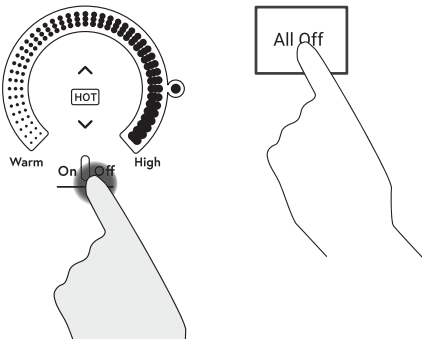

# Sélection des réglages de la table de cuisson

Choisissez l'élément/brûleur qui est le plus adéquat pour la taille de l'ustensile de cuisine. Chaque élément/brûleur de votre nouvelle table de cuisson possède son propre niveau de puissance variant d'une chaleur basse à élevée. Les réglages du niveau de puissance pour la cuisson varieront selon l'ustensile de cuisine utilisé, le type et la quantité des aliments, et le résultat souhaité. De façon générale, utilisez les réglages inférieurs pour faire fondre, maintenir la température ou faire mijoter, et utiliser les réglages supérieurs pour faire chauffer rapidement, griller et frire. Lorsque vous souhaitez maintenir des aliments chauds, assurez-vous que le réglage choisi est suffisant pour maintenir la température des aliments au-delà de 140 °F. Les éléments plus grands et ceux pour lesquels il est indiqué « Keep Warm » (garder chaud) ne sont pas recommandés pour faire fondre des aliments.

« Hi » correspond au niveau de puissance le plus élevé; il est conçu pour la cuisson rapide de grandes quantités et pour amener à ébullition. Le réglage « Hi » fonction pendant au maximum 10 minutes. « Hi » peut être répété après le cycle initial de 10 minutes en appuyant sur la touche « - » suivie de « + », OU en faisant glisser l'arc de niveau de puissance vers un niveau inférieur suivi du niveau le plus élevé.

**ATTENTION** Ne placez ni ustensile de cuisine ni casserole sur les touches de commande et n'y laissez aucune accumulation d'eau. Si une de ces situations dure plusieurs secondes, il y a risque de rendre les touches inopérantes et d'éteindre la table de cuisson.

**REMARQUE :** La fonction de maintien au chaud peut ne pas rougeoyer aussi visiblement que les Low (bas) autres fonctions de cuisson.

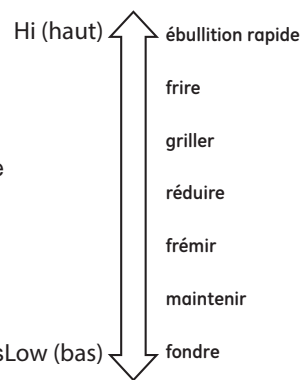

## Comment synchroniser les éléments de gauche

**REMARQUE :** La synchronisation des brûleurs est destinée seulement aux ustensiles qui s'étendent sur deux brûleurs. Les utilisations suggérées s'appliquent aux plaques de cuisson ou aux grandes casseroles ovales.

### Pour activer

Appuyez sur la touche **Sync Burners** pour connecter les deux brûleurs. Pour régler le niveau de puissance, utilisez l'un ou l'autre élément tel que décrit précédemment.

### Pour désactiver

1. Pour désactiver la synchronisation des brûleurs, appuyez sur la touche **On/Off** sur l'un ou l'autre des brûleurs.
- ou
2. Pour désactiver les deux brûleurs, appuyez sur la touche **Sync Burners**.

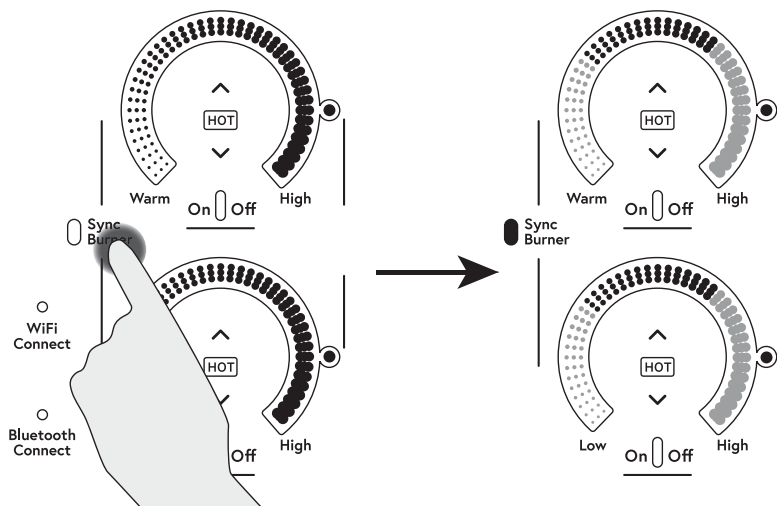

# Partage de puissance

La table de cuisson de 36 po dispose de 3 zones de cuisson et celle de 30 po en a 2. Si deux éléments dans la même zone sont en cours d'utilisation et qu'au moins un élément est au niveau de puissance maximum (Hi), le réglage « Hi »

fonctionnera à un niveau de puissance réduit. Veuillez noter que l'affichage ne changera pas. Voilà comment la puissance est partagée entre deux éléments dans la même zone de cuisson.

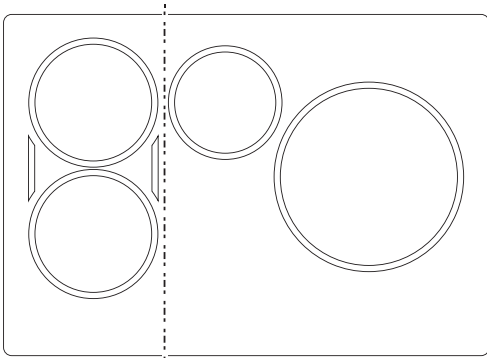

Zone de gauche      Zone de droite

Table de cuisson de 30 po.

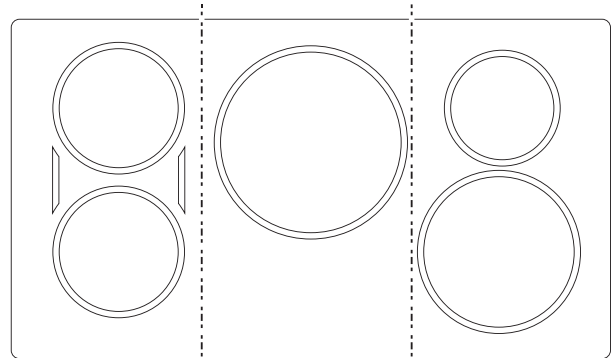

Zone de gauche      Zone centrale      Zone de droite

Table de cuisson de 36 po.

# Verrouillage de la table de cuisson

## Verrouillage

Appuyez sur la touche de **verrouillage** pendant 3 secondes.

## Déverrouillage

Appuyez de nouveau sur la touche de **verrouillage** pendant 3 secondes.

Pour activer la fonction de verrouillage automatique, consultez la section Réglages personnalisés.

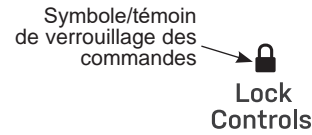

Verrouillage de la table de cuisson verrouillage des commandes

# Minuterie de cuisine

## Pour activer

Appuyez sur la touche **Timer**. Pour choisir le nombre de minutes souhaité, appuyez sur les flèches **+** ou **-**. La minuterie démarre automatiquement 10 secondes suivant l'appui sur la touche, ou si la touche Timer Select est appuyée. La DEL « ON » (activé) s'affichera automatiquement lorsque la minuterie est configurée.

## Pour désactiver

Appuyez brièvement sur la touche Timer Select pour annuler la minuterie, ou maintenez l'appui durant 3 secondes. L'alarme se fera entendre de façon continue lorsque le temps se sera écoulé, et ce, jusqu'à ce que la minuterie soit désactivée.

**REMARQUE :** Utilisez la minuterie de cuisine pour mesurer le temps de cuisson ou comme rappel. La minuterie de cuisine ne contrôle pas les éléments de cuisson. La minuterie se désactive s'il n'y a aucune activité pendant plus de 30 secondes.

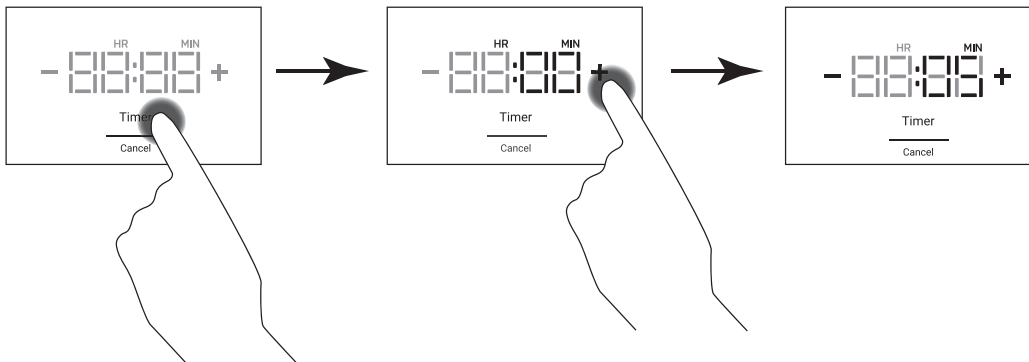

# Mise en service Wi-Fi

## Téléchargement de l'application SmartHQ

Appuyez sur la touche WiFi Connect de votre table de cuisson et commencez le jumelage. Dans l'application SmartHQ, sélectionnez votre appareil électroménager et suivez les instructions pour commencer le jumelage.

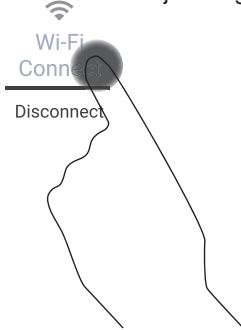

## Turning Off the WiFi

Maintenez les touches WiFi Connect et All Off (tout éteindre) enfoncées pendant 3 secondes pour désactiver le WiFi.

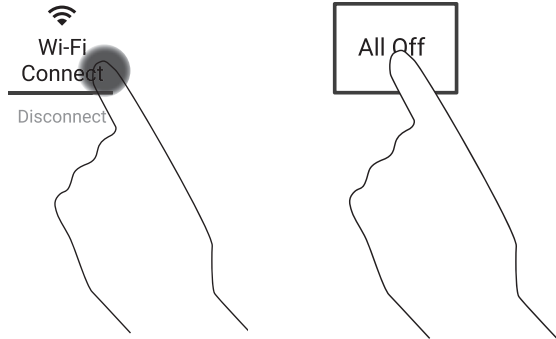

# Jumelage avec Bluetooth®

## Jumelage d'un dispositif Bluetooth®

Appuyez sur la touche Bluetooth Connect de la table de cuisson. La table de cuisson passera en mode Pair (jumelage). Appuyez sur la table de cuisson ou appuyez sur le bouton ChefConnect du micro-ondes ou de la hotte activée. Une fois connectée, la table de cuisson affichera « donE » (terminé).

Dispositifs compatibles	Comment commencer le jumelage
Poêle à frire Hestan Cue	Appuyez deux fois sur la poignée de l'ustensile
Casserole Hestan Cue	Appuyez deux fois sur la poignée de l'ustensile
Sondes de précision	Appuyez une fois sur le bouton latéral

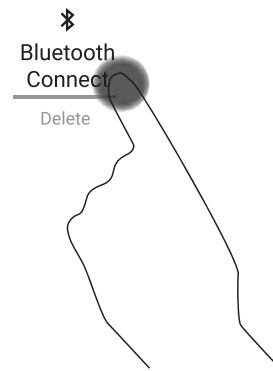

## Suppression des dispositifs Bluetooth®

Maintenez les touches Bluetooth Connect et All Off (tout éteindre) enfoncées pendant 3 secondes.

**REMARQUE :** Votre dispositif ne pourra pas effacer un périphérique unique ou spécifique. Tous vos appareils jumelés seront effacés. Les appareils que vous souhaitez utiliser devront être jumelés à nouveau.

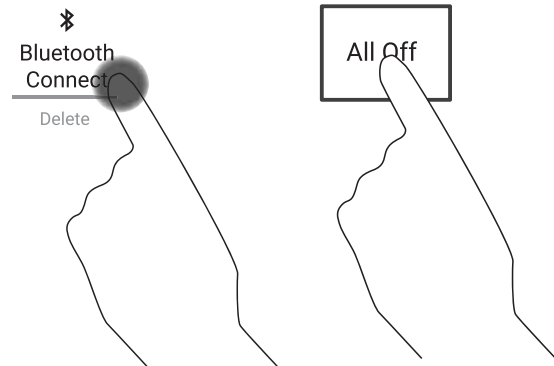

# Cuisson de précision

La fonction de cuisson de précision permet un contrôle précis de la température de certains ustensiles de cuisson afin de procurer de meilleurs résultats.

## Activation du mode de cuisson de précision

1. Appuyez sur la touche **On/off (Marche/arrêt)** de l'élément souhaité.
2. Appuyez sur la touche **Precision Cooking (cuisson de précision)**.
3. La légende **TAP COOKWARE (touchez l'ustensile de cuisine)** clignotera. Activez l'ustensile et assurez-vous qu'il est dans l'élément souhaité.

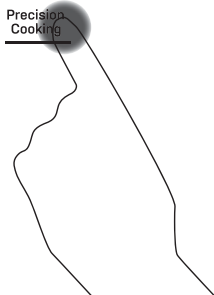

Ustensiles admissibles	Comment activer	Application de contrôle
Ustensiles de cuisine de Hestan Cue®	Taper la poignée de poêle	Hestan Cue® (par Hestan Smart Cooking)
Sonde Paragon	Une pression sur bouton latéral	SmartHQ App

**REMARQUE :** On peut aussi contrôler les ustensiles Hestan Cue® par l'application SmartHQ App, mais la fonctionnalité est limitée seulement par la commande de température.

4. La légende **Precision Cooking Degrees (degrés de cuisson de précision)** s'allumera. Utilisez le curseur ou les touches + et – pour régler la température.

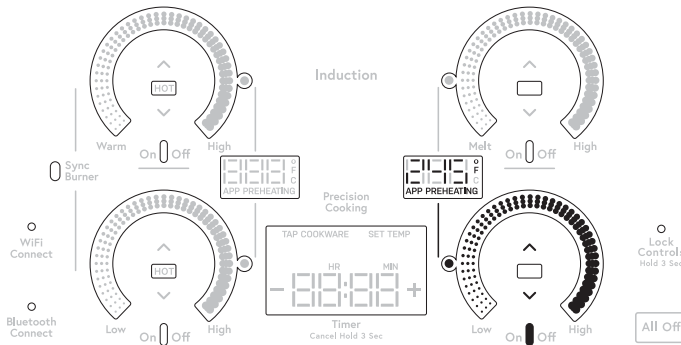

5. La table de cuisson affichera la température cible et le préchauffage. Lorsque la légende **Preheating (Préchauffage)** disparaît, cela signifie que la température cible a été atteinte.



## Modes de contrôle de la cuisson de précision

Deux modes de contrôle sont disponibles :

- **Contrôle par application** – L'utilisateur communique avec une application sur téléphone intelligent.
- **Contrôle local** – L'utilisateur communique avec le brûleur pour régler une température cible et l'utilisation d'une application n'est pas requise.

### Contrôle par application

Après l'activation de votre ustensile intelligent sur le brûleur choisi, ouvrez l'application désignée pour contrôler l'ustensile choisi. Selon l'ustensile et l'application, la température réglée peut s'afficher sur l'afficheur de l'électroménager, dans l'application ou cachée à la vue.

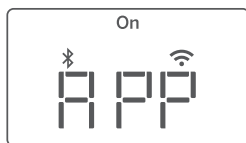

### Contrôle local

Après l'activation de votre ustensile intelligent sur le brûleur choisi, tapez sur l'anneau du brûleur pour régler la température approximative. Le réglage précis se fera en tapant les touches « ^ » ou « v ». La température réglée s'affichera.

**REMARQUE :** L'utilisation du mode Application est bloquée dès l'entrée en mode Contrôle local.

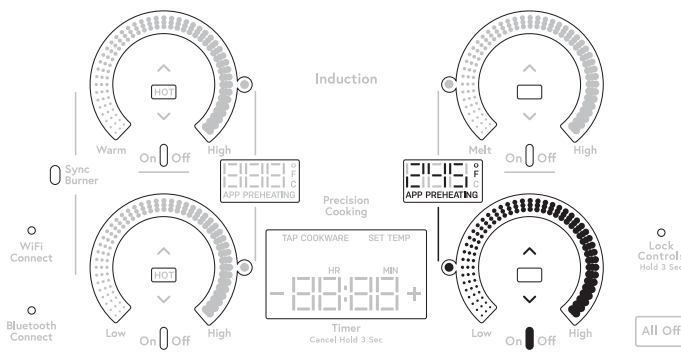

## Témoin lumineux de surface chaude

Un témoin lumineux de surface chaude (un pour chacun des éléments de cuisson) s'allume lorsque la surface en vitre est chaude et elle demeure chaude jusqu'à ce que la surface se soit refroidie à un point où il est sécuritaire d'y toucher.

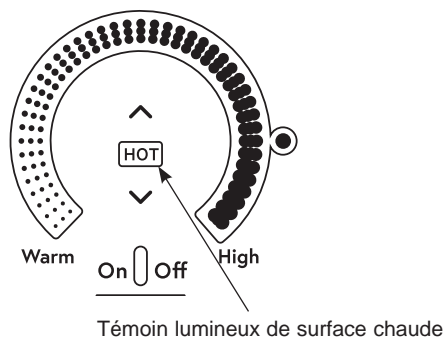

## Détection de l'enlèvement d'une casserole

Lorsqu'on retire une casserole de la surface de cuisson, le niveau de puissance du brûleur est désactivé; l'arc de puissance se met à clignoter. Si aucune casserole n'est détectée pendant 25 secondes, la commande est automatiquement désactivée et les témoins s'éteignent.

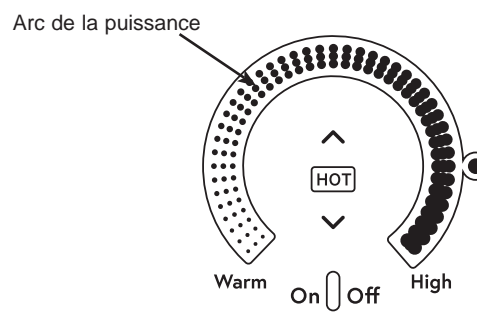

# Menu Fonctions

1. Appuyez et maintenez la touche **All Off (tout éteindre)** et Timer (**minuterie**) en même temps pendant 3 secondes.

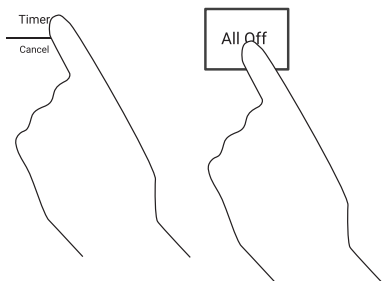

2. Pour naviguer dans le menu Fonctions, utilisez les boutons + et - au-dessus de l'afficheur. Pour sélectionner un menu, appuyez sur la touche **Timer (minuterie)**.

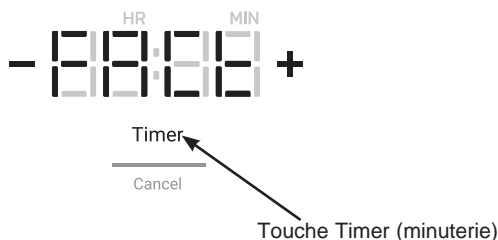

3. Pour activer un paramètre, appuyez sur la touche **Timer (minuterie)**.

4. Pour quitter le menu Fonctions, appuyez sur la touche **All Off (tout éteindre)**.

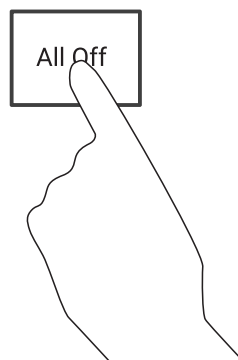

## Tableau du menu Fonctions

<b>Paramètres d'usine</b>	FACtr St (Par. d'usine.)	Non – quitte le menu de réinitialisation des paramètres d'usine, puis ramène l'utilisateur au menu principal.
		Oui – efface les fonctions personnalisées et redémarre aux paramètres d'usine par défaut.
<b>Commande de verrouillage</b>	Loc (verrouillage)	USEr (Utilisateur) – Les commandes ne sont bloquées que par l'utilisateur.
		Auto – En plus du comportement de verrouillage standard, les commandes se verrouillent également si aucun brûleur ou aucune minuterie n'ont été activés pendant 10 minutes, ainsi que si aucune touche n'a été enfoncée pendant 10 minutes.
<b>Intensité de la DEL</b>	LEd	100 % de luminosité
		rEG (régulier) – 80 % de luminosité
		Lo (Faible) – 60 % de luminosité
<b>Bouton de volume</b>	Appuyez sur Snd (son)	Hi (élevé) – Tous les sons des touches tactiles sont au volume maximum
		Lo (bas) – Tous les sons des touches tactiles à faible volume
		OFF (éteindre) – Tous les sons des touches tactiles sont muets.
<b>Volume d'alarme de la minuterie</b>	tone Snd (Tonalité)	Cont (continu) – La minuterie joue la tonalité en continu jusqu'à ce que l'utilisateur reconnaisse la tonalité finale de la minuterie.
		bEEP (Bip) – La tonalité finale de la minuterie n'est jouée qu'une seule fois.
<b>Unités de température</b>	Unité dEG	F – Unités de température en Fahrenheit
		C – Unités de température en degrés Celsius

## Fonctionnement de la cuisson à induction

Les champs magnétiques génèrent un faible courant dans la casserole. Celle-ci agit comme une résistance qui produit de la chaleur, une peu à la façon d'une bobine radiante.

La surface de cuisson elle-même ne chauffe pas. La chaleur est produite dans le récipient de cuisson et ne peut être générée tant que le récipient n'est pas placé sur la surface de cuisson.

Lorsque l'élément est activé, le récipient commence à chauffer immédiatement et son contenu se réchauffe.

La cuisson par induction magnétique nécessite d'utiliser une batterie de cuisine fabriquée à partir de métaux ferreux—des métaux sur lesquels un aimant se colle, comme le fer ou l'acier.

Utilisez des récipients dont la taille correspond à celle de l'élément. Le récipient doit être suffisamment grand pour que le capteur de sécurité active l'élément.

La table de cuisson ne fonctionnera pas si un très petit ustensile en acier ou en fer (inférieur à la taille minimale en largeur) est placé sur la surface de cuisson lorsque l'appareil est en fonctionnement—comme une spatule en acier, des cuillères, des couteaux et d'autres petits instruments.

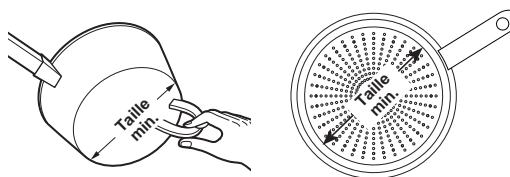

Utilisez un récipient de la taille minimale pour chaque élément. Le matériau du récipient est correct si un aimant se colle sur son fond.

## Bruit de cuisson

### Batterie de cuisine « bruyante »

Différents types de batterie de cuisine produisent de légers sons. Les récipients massifs, comme ceux en fonte émaillée, produisent moins de bruit que les récipients en acier inoxydable multicouche plus légers. La taille du récipient, et la quantité d'aliments, peuvent aussi contribuer au niveau sonore.

Lorsqu'on utilise des éléments adjacents qui sont réglés à certains niveaux de puissance, les champs magnétiques peuvent interagir et produire un son de sifflet aigu ou un bourdonnement intermittent. Ces bruits peuvent être réduits ou éliminés en diminuant ou en augmentant le niveau de puissance de l'un ou de l'ensemble des éléments. Les récipients qui recouvrent entièrement le cercle de l'élément produiront moins de bruit.

Un faible bruit de « bourdonnement » est normal, notamment avec une puissance élevée.

Sons que vous pourriez entendre : Il est possible que vous entendiez un léger bourdonnement lorsque vous cuisinez en mode Hi. C'est normal. Le son dépend du type d'ustensile de cuisine utilisé. Certains ustensiles produiront un bourdonnement plus fort selon le matériau dans lequel ils sont fabriqués. Il est possible d'entendre un bourdonnement si le contenu de l'ustensile est froid. Plus l'ustensile sera chaud et plus le son diminuera. Si le niveau de puissance est réduit, le niveau sonore diminuera.

Les casseroles dont la taille minimale ne correspond pas à l'élément peuvent produire des sons plus forts. La commande « cherchera » la casserole et un son de cliquetis et de sifflement se fera entendre. Cela peut survenir lorsqu'un élément est allumé ou seulement lorsqu'un élément adjacent est aussi allumé. Consultez le manuel d'utilisation pour la taille minimale des ustensiles de cuisson qui correspond à chaque élément. Mesurez seulement le dessous plat et magnétique de l'ustensile.



# Choix de la bonne batterie de cuisine à utiliser

## Utilisation d'une batterie de cuisine à la taille correcte

Les bobines d'induction nécessitent une taille de casserole minimale pour fonctionner correctement. Si la casserole est retirée de l'élément durant plus de 25 secondes ou si elle n'est pas détectée, le voyant ON (marche) de cet élément va clignoter puis s'éteindre.

Un récipient plus grand que le cercle de l'élément peut être utilisé ; cependant, la chaleur se diffusera uniquement au-dessus de l'élément.

Pour de meilleurs résultats, le récipient doit être en contact TOTAL avec la surface vitrée.

Ne laissez pas le fond du récipient toucher la bordure métallique de la table de cuisson ou chevaucher les commandes de la table de cuisson.

Pour de meilleures performances, faites correspondre la taille du récipient avec la taille de l'élément. L'utilisation d'un petit récipient sur un grand brûleur générera moins de puissance à n'importe quel niveau.

## Batterie de cuisine adaptée

Utilisez une batterie de cuisine de qualité, à fond massif pour une meilleure répartition de la chaleur et même de meilleurs résultats de cuisson. Choisissez une batterie de cuisine fabriquée en acier inoxydable aimanté, en fonte émaillée, en acier émaillé ou avec une combinaison de ces matériaux.

Certaines batteries de cuisine sont spécialement identifiées par le fabricant pour une utilisation avec les tables de cuisson à induction. Utilisez un aimant pour tester la validité d'une batterie de cuisine.

Les récipients à fond plat donnent les meilleurs résultats. Les récipients à bord ou striés peuvent être utilisés.

Les récipients ronds donnent de meilleurs résultats. Les récipients à fond courbe ou incliné ne chaufferont les aliments de manière homogène.

Pour la cuisine au wok, utilisez un wok à fond plat. N'utilisez pas de wok posé sur un socle circulaire.

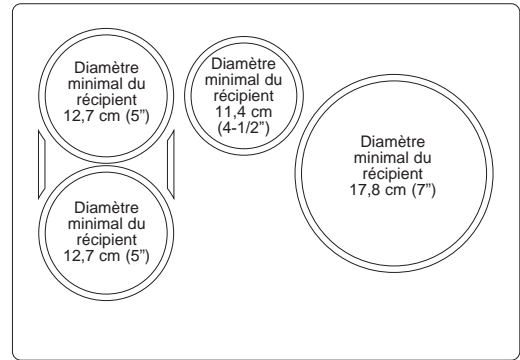

Table de cuisson d'une largeur de 76,2 cm (30"). Utilisez la dimension de casserole minimum recommandée pour chacun des éléments de cuisson.

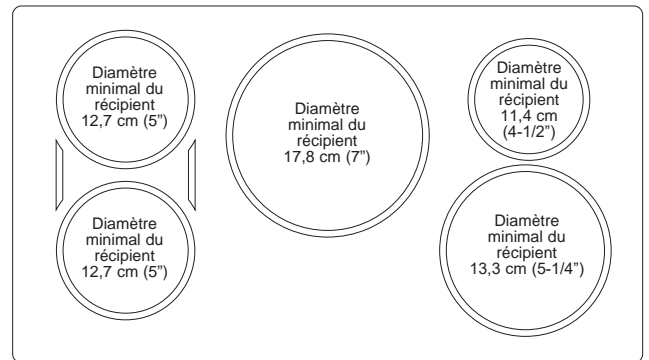
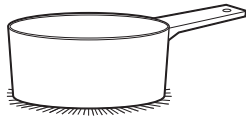
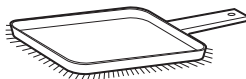

Table de cuisson d'une largeur de 91,4 cm (36"). Utilisez la dimension de casserole minimum recommandée pour chacun des éléments de cuisson.



Utilisez des récipients à fond plat.



Utilisez une plaque chauffante.



Utilisez un wok à fond plat.

# Choix de la bonne batterie de cuisine à utiliser (Suite)

## Recommandations sur la batterie de cuisine

La batterie de cuisine doit être en contact total avec la surface de l'élément de cuisson.

Utilisez des récipients à fond plat dont la taille correspond à l'élément de cuisson et à la quantité d'aliments à préparer.

Les plaques pour cuisson à induction NE sont PAS recommandées.

## Températures minimales pour ustensiles de cuisson de précision

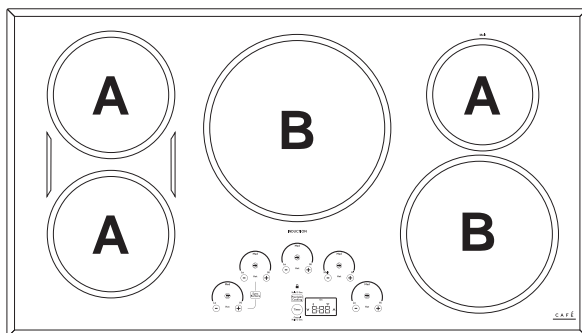
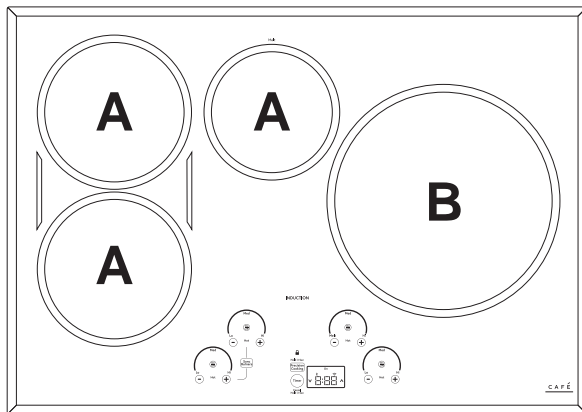

La plage des températures des ustensiles varie selon la taille des brûleurs :

Ustensile	Petits à moyens brûleurs (A)	Grands brûleurs (B)
Casserole Hestan Cue®	100 °F – 500 °F	150 °F – 500 °F
Sonde de précision	100 °F – 200 °F	120 °F – 200 °F

## Utilisation de la sonde de précision à des températures basses

Si vous avez de la difficulté à maintenir des températures dont le réglage est plus bas avec une sonde de précision, modifiez votre disposition :

- Retirez le couvercle de la casserole
- Utilisez une casserole de plus grand diamètre
- Utilisez un brûleur plus petit avec une casserole plus grande que le brûleur

### INCORRECTE

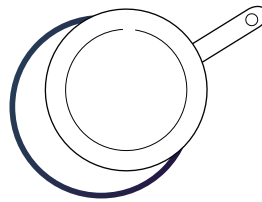

Le récipient n'est pas centré sur la surface de l'élément de cuisson.

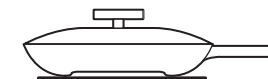

Le fond ou les côtés du récipient sont recourbés ou inclinés.

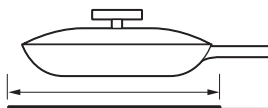

Le récipient ne correspond pas à la taille minimale requise par l'élément de cuisson utilisé.

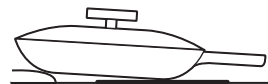

Le fond du récipient repose sur la bordure de la table de cuisson ou ne repose pas complètement sur la surface de l'élément de cuisson.



Un manche trop lourd incline le récipient.

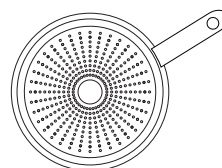

Le fond du récipient est partiellement magnétique.

### CORRECTE

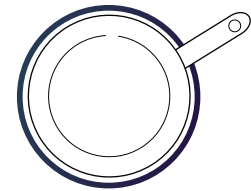

Le récipient est correctement centré sur la surface de l'élément de cuisson.

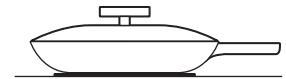

Le fond du récipient est plat.

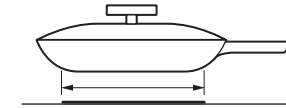

Le récipient correspond à ou dépasse la taille minimale requise par l'élément de cuisson utilisé.

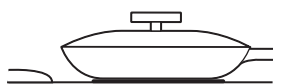

Le fond du récipient repose entièrement sur la surface de l'élément de cuisson.



Le récipient est correctement équilibré.

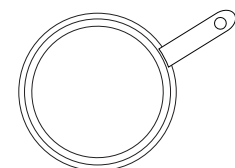

Le fond du récipient est entièrement magnétique.

# Nettoyage de la vitre de la table de cuisson

Afin d'entretenir et protéger la surface de votre table de cuisson, suivez les étapes suivantes :

1. Avant d'utiliser la table de cuisson pour la première fois, nettoyez-la avec un nettoyant pour table de cuisson en vitrocéramique. Cela contribue à protéger le dessus et facilite le nettoyage.
2. L'utilisation régulière d'un nettoyant pour table de cuisson en vitrocéramique aidera à conserver l'aspect neuf de celle-ci.
3. Secouez bien le nettoyant en crème. Appliquez quelques gouttes du nettoyant pour table de cuisson en vitrocéramique directement sur celle-ci.
4. Utilisez une serviette de papier ou une éponge nettoyante antirayures pour tables de cuisson en vitrocéramique pour nettoyer toute la surface de la table de cuisson.
5. Utilisez un linge sec ou une serviette de papier pour retirer tous les résidus de nettoyage. Nul besoin de rincer.

**REMARQUE :** Il est très important de NE PAS chauffer la table de cuisson avant son nettoyage complet.

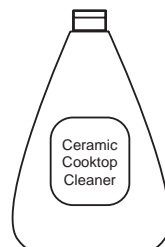

Nettoyez votre table de cuisson chaque fois qu'elle est sale. Utilisez un nettoyant pour table de cuisson en vitrocéramique.



Pour les vidéos et les instructions de nettoyage, numérisez le code QR avec votre appareil intelligent.

## Résidus Calcinés

**REMARQUE :** Vous pouvez ENDOMMAGER la surface en vitrocéramique si vous utilisez des tampons à récurer différents de ceux recommandés.

1. Laissez la table de cuisson refroidir.
2. Étendez quelques gouttes de nettoyant pour table de cuisson en vitrocéramique sur toute la zone des résidus calcinés.
3. À l'aide d'une éponge nettoyante antirayures pour table de cuisson en vitrocéramique, frottez la zone des résidus en appliquant une pression au besoin.
4. S'il reste des résidus, répétez les étapes ci-dessus selon le besoin.
5. Pour une protection supplémentaire, une fois tous les résidus retirés, polissez toute la surface avec un nettoyant pour table de cuisson en céramique et une serviette de papier.

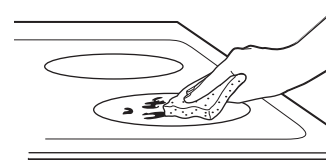

Utilisez une éponge nettoyante antirayures pour tables de cuisson en vitrocéramique

## Résidus Calcinés Difficiles À Enlever

1. Laissez la table de cuisson refroidir.
2. Utilisez un grattoir à lame de rasoir à tranchant unique placé à 45° contre la surface et grattez la salissure. Il sera nécessaire d'appliquer une pression sur le grattoir pour retirer les résidus.
3. Après l'utilisation du grattoir à lame de rasoir, étendez quelques gouttes de nettoyant pour table de cuisson en vitrocéramique sur toute la zone des résidus calcinés. Utilisez une éponge nettoyante antirayures pour retirer tout résidu restant.
4. Pour une protection supplémentaire, une fois tous les résidus retirés, polissez toute la surface avec un nettoyant pour table de cuisson en céramique et une serviette de papier.

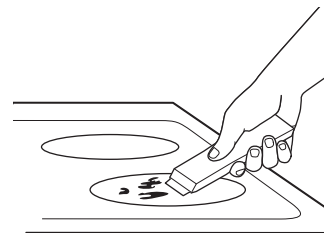

On peut se procurer un grattoir pour table de cuisson en vitrocéramique et tous les produits recommandés dans nos Centres de pièces. Voyez les instructions dans la section « Assistance / Accessoires ».

**REMARQUE :** N'utilisez pas une lame émoussée ou ébréchée.

# Nettoyage de la vitre de la table de cuisson (Suite)

---

## Traces De Métal Et Rayures

1. Veillez à ne pas glisser de marmites ni de casseroles en travers de la table de cuisson. Cela laisserait des marques métalliques sur la surface de la table de cuisson.

Il est possible de faire disparaître ces marques à l'aide d'un nettoyant pour table de cuisson en vitrocéramique et une éponge nettoyante antirayures pour tables de cuisson en vitrocéramique.

2. Si par mégarde des marmites dotées d'un mince revêtement en aluminium ou en cuivre s'assèchent à la suite d'une ébullition, le revêtement peut laisser une décoloration noire sur la table de cuisson.

On doit alors nettoyer la décoloration immédiatement avant de chauffer à nouveau car elle pourrait s'avérer permanente.

**REMARQUE :** Vérifiez que le dessous des casseroles ne présente pas de rugosité pouvant rayer la table de cuisson.

3. Ne placez pas des plaques de cuisson en aluminium ou des contenants d'aliments congelés en aluminium sur une surface de table de cuisson très chaude. Cela laisserait des taches ou des marques luisantes sur la surface de la table de cuisson. Ces marques sont permanentes et impossibles à nettoyer.

---

## Domages causés par du sucre chaud ou des matières plastiques fondues

Il faut apporter un soin particulier au nettoyage des substances chaudes afin de prévenir l'endommagement permanent de la surface en vitrocéramique. Les débordements de produits sucrés (tels que gelées, fudge, friandises, sirops) ou le plastique fondu peuvent piquer la surface de la table de cuisson (non couvert par la garantie) sauf s'ils sont nettoyés alors qu'ils sont toujours chauds. Un soin particulier doit être pris lors du nettoyage des substances chaudes.

Assurez-vous d'utiliser un grattoir avec lame de rasoir neuve.

N'utilisez pas une lame émoussée ou ébréchée.

1. Éteignez toutes les éléments de surface. Retirez les casseroles chaudes.

2. Port de gants de four isolants :

- a. Utilisez un grattoir à lame de rasoir à tranchant unique pour retirer le débordement dans une zone froide de la table de cuisson.
- b. Nettoyez le débordement à l'aide de serviettes de papier.

3. Tout débordement résiduel doit être laissé tant que la surface de la table de cuisson n'est pas refroidie.

4. N'utilisez pas les éléments de surface de nouveau tant que tous les résidus n'ont pas été totalement retirés.

**REMARQUE :** Si la surface en vitrocéramique présente déjà des piqûres et des indentations, la table de cuisson en vitrocéramique doit être remplacée. Dans ce cas, l'intervention d'un technicien en réparation sera nécessaire.

## Trucs de dépannage ... Avant de prévoir une visite de réparation

Économisez du temps et de l'argent! Examinez d'abord les tableaux des pages suivantes, vous pourriez vous éviter une visite de réparation. Si une erreur survient dans le fonctionnement des commandes, un code d'anomalie clignotera sur l'afficheur. Notez le code d'anomalie et prévoyez une visite de réparation. Regardez les vidéos d'aide et la FAQ sur [cafeappliances.ca/support](http://cafeappliances.ca/support).

Problème	Cause possible	Que faire?
<b>Les éléments de surface n'assurent pas une ébullition continue ou la cuisson est lente</b>	Utilisation d'un récipient incorrect.	Utilisez des récipients recommandés pour l'induction, à fond plat et qui correspondent à la taille de l'élément de surface.
<b>Les éléments de surface ne fonctionnent pas correctement</b>	Réglages incorrects des commandes de la table de cuisson.	Vérifiez que la commande appropriée est réglée correctement pour l'élément de surface utilisé.
<b>Témoin de l'arc du niveau de puissance clignotant</b>	Type incorrect de récipient.	Utilisez un aimant pour vérifier que le récipient est compatible avec l'induction.
	Récipient trop petit.	Témoin « ON » qui clignote - la dimension de la casserole est inférieure à la taille minimum de l'élément. Consultez la section Utilisation d'une batterie de cuisine à la taille correcte.
	Mauvaise position du récipient.	Centrez le récipient sur l'anneau de cuisson.
	Les touches <b>Λ</b> , <b>∇</b> ou de verrouillage ont été touchées avant la mise en marche de l'élément.	Consultez le chapitre « Fonctionnement des éléments de cuisson ».
<b>Rayures sur la surface vitrée de la table de cuisson</b>	Utilisation de mauvaises méthodes de nettoyage.	Utilisez les procédures de nettoyage recommandées. Consultez la section Nettoyage de la vitre de la table de cuisson.
	Utilisation d'un récipient avec des aspérités sur le fond ou présence de particules (sable ou sel) entre le récipient et la surface de la table de cuisson. Quelqu'un a fait glisser récipient à la surface de la table de cuisson.	Pour éviter les rayures, utilisez les procédures de nettoyage recommandées. Assurez-vous que le fond des récipients est propre avant utilisation et utilisez une batterie de cuisine avec des fonds lisses.
<b>Zones décolorées sur la table de cuisson</b>	Des projections alimentaires n'ont pas été nettoyées avant l'utilisation suivante.	Consultez la section Nettoyage de la vitre de la table de cuisson
	Surface chaude sur un modèle avec une vitre de table de cuisson légèrement colorée.	C'est normal. La surface peut apparaître décolorée lorsqu'elle est chaude. C'est un phénomène temporaire qui disparaîtra lorsque la vitre refroidira.
<b>Plastique fondu sur la surface</b>	La table de cuisson chaude est entrée en contact avec un plastique posé sur la table de cuisson chaude.	Consultez la section Surface vitrée – possibilité d'un dommage définitif dans la section Nettoyage de la vitre de la table de cuisson.
<b>Trou (ou échancre) dans la table de cuisson</b>	Un mélange sucré chaud a été projeté sur la table de cuisson.	Contactez un technicien qualifié pour un remplacement.
<b>La détection/mesure de taille du récipient ne fonctionne pas correctement</b>	Utilisation d'une batterie de cuisine incorrecte.	Utilisez un récipient plat compatible avec l'induction et qui correspond à la taille minimale requise par l'élément utilisé. Consultez la section Utilisation d'une batterie de cuisine à la taille correcte.
	Mauvais positionnement du récipient.	Assurez-vous que le récipient est centré sur l'élément de surface correspondant.
	Réglages incorrects des commandes de la table de cuisson.	Vérifiez le réglage correct de la commande.
<b>Bruit</b>	Des bruits peuvent être entendus : bourdonnement, sifflement et ronflement	Ces bruits sont normaux. Consultez la section Bruit de cuisson.
<b>Le bouton Precision Cooking émet une tonalité d'erreur lorsqu'on le presse une fois</b>	Des ustensiles de cuisson de précision ne sont pas appariés, de sorte qu'il est impossible d'activer le mode de cuisson de précision.	Connectez un ustensile de cuisson de précision.
<b>La température de la sonde n'est pas stable lorsque le chargeur est inséré</b>	Un bruit électrique impacte signal.	La sonde doit être chargée avant la cuisson. Ne laissez pas la sonde branchée durant la cuisson.
<b>Ma sonde sous vide JXSOUV1 n'est pas compatible</b>	Les sondes de précision existantes ne sont pas compatibles avec les nouvelles fonctions de précision.	Connectez une sonde de précision compatible avec le modèle.

# Trucs de dépannage ... Avant de prévoir une visite de réparation

Problème	Cause possible	Que faire?
<b>Ma sonde sous vide JXSOUV1 n'est pas compatible</b>	Les sondes de précision existantes ne sont pas compatibles avec les nouvelles fonctions de précision.	Connectez une sonde de précision compatible avec le modèle.
<b>Ma sonde de précision ne maintient pas les basses températures correctement</b>	La taille et la disposition de la casserole et/ou la taille du brûleur que vous utilisez peuvent s'avérer inadéquats à maintenir les basses températures.	Retirez le couvercle, utilisez une casserole de plus grand diamètre ou un brûleur plus petit. Veuillez garder l'appareil connecté et installez les mises à jour récentes pour améliorer la performance.
<b>Il est impossible d'apparier ou d'activer la casserole lorsque je tape la poignée</b>	La tape n'est pas suffisamment forte.	Tapez fermement la casserole deux fois (ou cognez) sur le capuchon d'extrémité en plastique noir.
	La pile dans la casserole est faible ou épuisée.	Remplacez la pile AAA en l'installant avec le pôle positif vers l'extérieur de la poignée.
	Utilisation de pièces de casserole différentes.	Vérifiez que la casserole est dotée d'un capuchon d'extrémité qui se dévisse de l'extrémité de la poignée. Les casseroles dotées d'un module ovale avec l'inscription « Hestan Cue® » ne sont pas compatibles avec les électroménagers Café.
<b>Problèmes techniques mineurs ou de rendement y compris lire une température de réglage de 20 °F ou 100 °F</b>	Le logiciel de l'appareil ou de la casserole n'est pas à jour.	Connectez votre appareil à l'application SmartHQ et mettez le logiciel à jour. Connectez votre appareil et la casserole à l'application Hestan Smart Cooking et mettez à jour le logiciel de la casserole.
<b>L'appareil a annulé le mode de cuisson de précision</b>	La pile dans l'ustensile est faible ou épuisée.	Remplacez la pile AAA dans la casserole, ou chargez la sonde.
	Le logiciel de l'appareil ou de la casserole n'est pas à jour.	Connectez votre appareil à l'application SmartHQ et mettez le logiciel à jour. Connectez votre appareil et la casserole à l'application Hestan Smart Cooking et mettez à jour le logiciel de la casserole.
	Votre ustensile de cuisson de précision est devenu hors de portée.	Cela peut indiquer un problème avec l'ustensile. Si le problème persiste, veuillez contacter le fabricant de l'ustensile.
	Votre ustensile de cuisson de précision a eu un problème de calcul.	
	L'appareil a perdu la communication avec votre ustensile de cuisson de précision.	Cela peut indiquer un problème avec l'ustensile ou l'appareil. Si le problème persiste, veuillez contacter le fabricant de l'ustensile ou de l'appareil.
	La combinaison de certaines techniques de cuisson et de réglages de température peuvent déclencher une anomalie de l'algorithme de mesure de la température.	Redémarrez le mode de cuisson de précision et si le problème persiste dans les mêmes conditions et qu'il n'est pas constant dans les autres cas d'utilisation, contactez le fabricant de l'appareil.
<b>Touches du clavier inopérantes</b>	Le clavier est sale.	Nettoyez le clavier.
	Un fusible de votre domicile peut avoir grillé ou le disjoncteur a sauté.	Remplacez le fusible ou réinitialisez le disjoncteur.
	L'objet, tel qu'un ustensile ou des débris, est situé au-dessus de l'interface de contrôle.	Supprimer l'objet de l'interface de contrôle
	Le liquide est situé au-dessus de l'interface de commande	Nettoyez l'interface de commande pour retirer le liquide.
<b>Impossible d'atteindre la température réglée en mode de cuisson de précision.</b>	L'eau bouillante ou la cuisson d'aliments à base de liquide à des températures élevées entraînera une stabilisation de température proche de la température réglée.	Utilisez les réglages de température pour la friture à la poêle, sauter et saisir lorsque vous utilisez des ustensiles de cuisine Hestan Cue ou un capteur de table de cuisson de précision conventionnel intégré. Le capteur de table de cuisson de précision peut être utilisé pour contrôler les températures du liquide entre 100 et 200 °F pour la cuisson lente, le mijotage et les techniques de cuisson avancées comme celle du sous vide.

# Garantie limitée de la table de cuisson électrique Café

## cafeappliances.com

Toute réparation en vertu de la garantie est réalisée dans nos Centres de réparation en usine, ou par un technicien en réparation autorisé. Pour fixer un rendez-vous en ligne, consultez notre site [cafeappliances.com/service](http://cafeappliances.com/service). Veuillez avoir votre numéro de série et votre numéro de modèle à portée de la main lors d'un appel de service.

L'entretien de votre appareil pourrait nécessiter l'utilisation d'un accès aux données embarquées pour le diagnostic. Cela permet au technicien de l'atelier de réparation Café de diagnostiquer rapidement toute défaillance de votre électroménager et à Café d'améliorer la qualité de ses produits. Si vous ne souhaitez pas transmettre les données de votre appareil à Café, veuillez aviser votre technicien de s'en abstenir au moment de la visite de service.

Durant une période de	Café remplacera
Un an depuis la date d'achat d'origine	Toute pièce défectueuse en raison d'un vice de matière ou de fabrication. Durant cette <b>garantie limitée d'un an</b> , Café <b>assumera tous les frais</b> de main-d'œuvre et de service à domicile afférents au remplacement de la pièce défectueuse.

### Ce qui n'est pas couvert par Café :

- L'envoi d'un technicien chez vous pour vous montrer comment utiliser le produit.
- Une installation, une livraison ou un entretien inadéquats.
- Une panne du produit suite à une utilisation abusive ou inadéquate, une modification, un usage autre que celui auquel il a été destiné ou un usage commercial.
- Le remplacement des fusibles de votre résidence ou le réenclenchement des disjoncteurs.
- Les dommages au produit causés par un accident, un incendie, une inondation ou une catastrophe naturelle.
- Les dommages indirects ou accidentels causés par des défaillances possibles de cet appareil.
- Les dommages survenus après la livraison.
- Le service s'il est impossible d'avoir accès au produit.
- Le service pour réparer ou remplacer les ampoules, à l'exception des lampes DEL.
- À partir du 1er janvier 2022, les dommages cosmétiques à la table de cuisson en vitrocéramique tels que — mais pas seulement — écaillage, rayures ou résidus cuits qui ne sont pas rapportés sous 90 jours depuis l'installation.
- À partir du 1er janvier 2022, les dommages à la table de cuisson causés par un impact ou un mauvais usage. Voyez l'exemple.

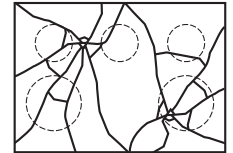

Agrafez ici votre reçu. Une preuve de l'achat original est requise pour l'accès à l'entretien et aux réparations en vertu de la garantie.

### EXCLUSION DES GARANTIES IMPLICITES

Votre seul et unique recours est la réparation du produit selon les dispositions de la présente garantie limitée. Toutes garanties implicites, y compris les garanties implicites de qualité marchande et d'adéquation à un usage spécifique, sont limitées à un an ou à la plus courte période permise par la loi.

Cette garantie est offerte à l'acheteur initial et à tout propriétaire subséquent d'un produit acheté pour usage domestique aux États-Unis. Si le produit est situé dans une localité où un réparateur autorisé Café n'est pas disponible, vous pourriez encourir des frais de déplacement ou devoir acheminer le produit à un réparateur autorisé Café pour faire réparer l'appareil. En Alaska, la garantie limitée exclut les frais d'expédition et les visites de service à votre domicile. Certains États ou provinces ne permettent pas l'exclusion ou la restriction des dommages accessoires ou indirects. Cette garantie limitée vous accorde des droits particuliers, ces derniers pouvant s'accompagner d'autres droits qui varient d'un État ou d'une province à l'autre. Pour connaître la nature exacte de vos droits, consultez l'organisme de protection du consommateur de votre région, ou encore le bureau du procureur général de l'État.

**Garant : GE Appliances, a Haier company**

Louisville, KY 40225

**Garant au Canada : MC Commercial**

Burlington, ON, L7R 5B6

**Prolongation de garantie :** Achetez un contrat d'entretien Café et informez-vous des rabais spéciaux en vigueur pendant toute la durée de votre garantie. Vous pouvez vous le procurer en tout temps sur

[cafeappliances.com/extended-warranty](http://cafeappliances.com/extended-warranty)

Le service après-vente Café sera toujours disponible après l'expiration de votre garantie.

# Accessoires

---

## Vous êtes à la recherche d'autres articles?

Café propose une variété d'accessoires afin d'améliorer votre expérience de cuisson et d'entretien!

Reportez-vous à la page sur le Soutien au consommateur pour des renseignements sur notre site Web.

Les produits suivants et d'autres encore sont offerts :

### Pièces

---

Plaque chauffante

---

Trousse sous vide

---

Nettoyant et polisseur pour acier inoxydable

---



# Soutien au consommateur

---

## Site Web de CAFÉ

Vous avez une question ou vous avez besoin d'aide pour votre appareil électroménager? Visitez le site web de CAFÉ 24 heures par jour, tous les jours de l'année! Vous pouvez aussi y trouver d'autres formidables produits CAFÉ et tirer avantage de tous nos services d'assistance en ligne. Aux États-Unis : [cafeappliances.com](http://cafeappliances.com)  
Au Canada : [cafeappliances.ca/fr](http://cafeappliances.ca/fr)

---

## Enregistrez votre électroménager

Enregistrez votre nouvel appareil en ligne au moment qui vous convient le mieux! L'enregistrement de votre produit dans les délais prescrits permet une meilleure communication et un service rapide, selon les modalités de votre garantie, si besoin est. Vous pouvez également envoyer par courrier la carte d'enregistrement pré-imprimée qui se trouve dans l'emballage de votre appareil. Aux États-Unis : [cafeappliances.com/register](http://cafeappliances.com/register)  
Au Canada : [cafeappliances.ca/fr/support/contact-us](http://cafeappliances.ca/fr/support/contact-us)

---

## Service de réparation

Un service de réparation expert CAFÉ se trouve à quelques pas de chez vous. Rendez-vous sur notre site et programmez, à votre convenance, une visite de réparation à n'importe quel jour de l'année.  
Aux États-Unis : [cafeappliances.com/service](http://cafeappliances.com/service) Au Canada : [cafeappliances.ca/fr/support/contact-us](http://cafeappliances.ca/fr/support/contact-us)

---

## Prolongation de garantie

Procurez-vous une prolongation de garantie CAFÉ et informez-vous des rabais spéciaux en vigueur pendant la durée de votre garantie. Vous pouvez vous la procurer en ligne en tout temps. Les services CAFÉ seront toujours disponibles après l'expiration de la garantie. Aux États-Unis : [cafeappliances.com/extended-warranty](http://cafeappliances.com/extended-warranty)

---

## Connectivité à distance

Pour de l'assistance concernant la connectivité au réseau sans fil (pour les modèles équipés de cette fonction), visitez notre site web au [cafeappliances.com/connect](http://cafeappliances.com/connect)

---

## Pièces et accessoires

Les personnes ayant les compétences requises pour réparer elles-mêmes leurs appareils peuvent recevoir directement à la maison des pièces ou accessoires (les cartes VISA, MasterCard et Discover sont acceptées). Commandez en ligne 24 heures par jour. Aux États-Unis : [cafeappliances.com/parts](http://cafeappliances.com/parts)

**Les instructions contenues dans le présent manuel comportent des procédures que tout utilisateur peut effectuer. Les autres types de réparation doivent généralement être confiés à un technicien qualifié. Utilisez de prudence : une réparation ou un entretien mal effectués peuvent rendre l'utilisation de l'appareil dangereuse.**  
Les consommateurs au Canada doivent consulter les pages jaunes pour connaître le centre de service Mabe le plus proche, visiter notre site web au [service.geappliances.ca/servicio](http://service.geappliances.ca/servicio)

---

## Communiquez avec nous

Si vous n'êtes pas satisfait du service après-vente de CAFÉ, communiquez avec nous depuis notre site web en fournissant tous les détails dont votre numéro de téléphone, ou écrivez à :

Aux États-Unis : General Manager, Customer Relations | CAFÉ Appliances, Appliance Park | Louisville, KY 40225  
[cafeappliances.com/contact](http://cafeappliances.com/contact)

Au Canada : Director, Consumer Relations, Mabe Canada Inc. | Suite 310, 1 Factory Lane | Moncton, N.B. E1C 9M3  
[cafeappliances.ca/fr/support/contact-us](http://cafeappliances.ca/fr/support/contact-us)

---



DISTINCT BY DESIGN™

## Manual del Propietario

# Por Inducción Electrónica Estufa

Modelos: CHP9030 y CHP9036

### Contenido

<b>Información de Seguridad</b> .....	3	<b>Cuidado y Limpieza</b>	
<b>Uso de la placa de cocción</b>		Limpieza de la Placa de Cocción de Vidrio .....	18
Funciones de la Placa de Cocción .....	7	<b>Consejos para la Solución de Problemas</b> .....	20
Uso de los Elementos de Cocción .....	8	<b>Garantía Limitada</b> .....	22
Apagado del Quemador(es) .....	8	<b>Accesorios</b> .....	23
Selección de las Configuraciones de la Placa de Cocción .....	9	<b>Soporte para el Consumidor</b> .....	24
Cómo Sincronizar los Elementos Izquierdos .....	9		
Distribución de Energía .....	10		
Bloqueo de la Placa de Cocción .....	10		
Temporizador de la Cocina .....	10		
Conexión Wi-Fi .....	11		
Emparejamiento a través de Bluetooth® .....	11		
Cocción de Precisión .....	12		
Indicador Luminoso de Calor .....	12		
Detección de Retiro del Recipiente de Cocción .....	12		
Menú de Configuraciones .....	14		
Cómo Funciona la Cocción Por Inducción .....	15		
Ruido de la Cocción .....	15		
Cómo Elegir el Mejor Recipiente de Cocción .....	16		
Quemadores Sincronizados .....	18		

Escriba el modelo y los números de serie a continuación:

Modelo No: \_\_\_\_\_

Serial No: \_\_\_\_\_

Los puede encontrar en la etiqueta que está debajo de la superficie de la estufa.

## GRACIAS POR HACER QUE CAFÉ SEA PARTE DE SU HOGAR.

---

Sentimos orgullo por el nivel de arte, innovación y diseño de cada uno de los electrodomésticos de Café, y creemos que usted también. Entre otras cosas, el registro de su electrodoméstico asegura que podamos entregarle información importante del producto y detalles de la garantía cuando los necesite.

Registre su electrodoméstico Café ahora a través de Internet. Sitios Web útiles están disponibles en la sección de Soporte para el Consumidor de este Manual del Propietario. También puede enviar una carta en la tarjeta de inscripción preimpresa que se incluye con el material embalado.



# INFORMACIÓN IMPORTANTE DE SEGURIDAD

LEA TODAS LAS INSTRUCCIONES ANTES DE USAR ESTE ELECTRODOMÉSTICO

## ⚠ ADVERTENCIA

Lea todas las instrucciones de seguridad antes de utilizar este producto. No seguir estas instrucciones puede generar un incendio, una descarga eléctrica, lesiones corporales o la muerte.

## ⚠ ADVERTENCIA

### INSTRUCCIONES GENERALES DE SEGURIDAD

- Use este aparato sólo con el objetivo para el que fue creado, como se describe en este Manual del Propietario.
- Solicite que un instalador calificado instale su estufa y que esté adecuadamente conectada a tierra, de acuerdo con las instrucciones de instalación provistas.
- Cualquier ajuste, reparación o servicio técnico no recomendado específicamente en este manual deberá ser realizado SOLO por un instalador o técnico del servicio con calificación en estufas.
- Antes de realizar cualquier clase de reparación, desenchufe la cocina o desconecte el suministro eléctrico desde el panel de distribución doméstico quitando el fusible o desconectando el interruptor de circuitos.
- Asegúrese de que todos los materiales de embalaje sean retirados de la estufa antes de su uso, a fin de evitar que los mismos se incendien.
- Evite rayones o impactos sobre las puertas de vidrio, placas de cocción o paneles de control. Hacer esto podrá producir la rotura de vidrios.
- No cocine sobre un producto con un vidrio roto. Se podrán producir descargas, incendios o cortes.
- No deje a los niños solos o sin atención en un área donde un aparato esté en uso. Nunca debe permitirse que se suban, sienten o paren en cualquier parte de este aparato.
- **⚠ PRECAUCIÓN** No guarde ítems de interés para los niños en los gabinetes que están sobre o en la parte superior de una estufa; si los niños trepan sobre la estufa para alcanzar estos artículos podrán sufrir lesiones graves.
- Nunca use el electrodoméstico para calentar o calefaccionar la habitación.
- No permita que nadie se trepe, se pare o cuelgue de la puerta del horno, del cajón o la placa de cocción. Se podrá dañar la estufa o provocar su caída, ocasionando lesiones graves o la muerte.
- Sólo use agarraderas secas: las agarraderas húmedas o mojadas colocadas en superficies calientes pueden provocar quemaduras de vapor. No permita que las agarraderas tengan contacto con las unidades de la superficie ni con los elementos para calentar del horno. No utilice toallas u otras telas gruesas en lugar de una agarradera.
- No toque los quemadores, planchas (en algunos modelos), parrillas (en algunos modelos), la superficie de cocción o los elementos calefactores del horno, ni la superficie interior del horno. Estas superficies podrán permanecer lo suficientemente caliente como para quemar durante un período de tiempo prolongado luego de la cocción, incluso aunque ya no parezcan estar encendidas o calientes.
- Durante y después del uso, no toque ni permita que telas u otros materiales inflamables toquen cualquier área interior del horno; espere a que haya pasado un tiempo suficiente hasta que se enfrien. Otras superficies del electrodoméstico se podrán calentar lo suficiente como para ocasionar lesiones. Las superficies potencialmente calientes incluyen quemadores o elementos calefactores, parrillas (en algunos modelos), superficie de cocción, aberturas de la ventilación del horno, superficies cercanas a las aberturas, grietas alrededor de la puerta del horno, partes con marcos metálicos por encima de la puerta, cualquier protección trasera, o repisas ubicadas encima de una superficie de cocción.
- No caliente recipientes cerrados de alimentos. Podría haber una acumulación de presión en el recipiente y éste podría explotar, provocando lesiones.
- Cocine la comida completamente para evitar que se produzcan enfermedades a partir de la comida. USDA y FDA brindan las recomendaciones de temperatura mínima para una comida segura. Utilice un termómetro para tomar la temperatura de la comida y haga controles en diferentes ubicaciones.
- Mantenga limpia la campana del ventilador y los filtros de grasa, con el fin de conservar una buena ventilación y de evitar incendios con grasa. En caso de INCENDIO, apague el ventilador. Si el extractor se encuentra en funcionamiento, podrá esparcir las llamas.

LEA Y GUARDE ESTAS INSTRUCCIONES

# INFORMACIÓN IMPORTANTE DE SEGURIDAD

LEA TODAS LAS INSTRUCCIONES ANTES DE USAR ESTE ELECTRODOMÉSTICO

## ▲ADVERTENCIA MANTENGA LOS MATERIALES INFLAMABLES ALEJADOS DE LA ESTUFA Si esto no se cumple, se podrán sufrir lesiones personales graves o incendios.

- No almacene o utilice materiales inflamables dentro de un horno o cerca de la estufa, tales como papel, plástico, agarraderas, telas, recubrimientos de pared, cortinas y gasolina u otros vapores y líquidos inflamables.
- Nunca use vestimentas holgadas o amplias mientras utilice el aparato. Estas vestimentas pueden prenderse fuego si entran en contacto con superficies calientes, provocando quemaduras graves.
- No permita que la grasa de la cocción u otros materiales inflamables se acumulen dentro de la estufa o en su cercanía. La grasa dentro del horno o sobre la estufa puede encenderse.
- No guarde materiales inflamables ni ítems sensibles a la temperatura dentro del electrodoméstico.
- Limpie las campanas de ventilación de forma frecuente. No se debe permitir la acumulación de grasa en la campana o el filtro.
- (En algunos modelos) **Funcionamiento Remoto** - Este electrodoméstico permite su configuración para permitir un funcionamiento remoto en cualquier momento.

## ▲ADVERTENCIA EN CASO DE INCENDIO, SIGA LOS SIGUIENTES PASOS PARA EVITAR LA PROPAGACIÓN DEL FUEGO

- No utilice agua en incendios de grasa. Nunca levante una sartén en llamas. Apague los controles. Apague una sartén en llamas sobre una unidad de superficie cubriendo la sartén por completo con una tapa que ajuste bien, una plancha para galletas o una bandeja plana. Utilice un químico seco multiuso o un extintor de incendios de espuma.

## ▲ADVERTENCIA INSTRUCCIONES DE SEGURIDAD DEL PLACA DE COCCIÓN

- NUNCA Pierda de Vista la Sección Superior de la Superficie de Cocción de este Electrodoméstico al Usar la Misma. Los hervores excesivos pueden generar vapores y derrames de grasa que se pueden incendiar. No seguir esta advertencia podrá resultar en incendio, explosión, o riesgos de quemaduras que podrán ocasionar daños sobre la propiedad, lesiones personales o la muerte.
- Nunca deje aceite sin atención mientras fríe. Si se deja calentar más allá del punto de humeo, el aceite puede encenderse, provocando un incendio que podría propagarse a los gabinetes cercanos. **NO INTENTE EXTINGUIR CON AGUA UN INCENDIO PRODUCIDO CON COMBUSTIBLE/GRASA.**
- Use un termómetro para grasas profundas siempre que sea posible, a fin de monitorear la temperatura del aceite. Para evitar el derrame de aceite y un incendio, utilice una cantidad mínima de aceite cuando fría en sartenes poco profundas y evite la cocción de alimentos congelados con una cantidad excesiva de hielo.
- Use un tamaño de sartén adecuado: seleccione utensilios de cocina que tengan fondos planos lo suficientemente grandes como para cubrir la superficie del elemento calefactor.
- A fin de minimizar la posibilidad de quemaduras, incendio de materiales inflamables y derrames, la manija de un envase deberá ser inclinada hacia el centro de la estufa sin que se extienda sobre las unidades de la superficie
- Sólo ciertos tipos de vidrio, vidrio/cerámico, ítems de loza u otros recipientes de vidrio son aptos para su uso en la superficie de cocción; otros se podrán romper debido a un cambio brusco de temperatura.
- Si flambea alimentos bajo la campana, encienda el ventilador.

**▲PRECAUCIÓN** Los elementos de cocción por inducción podrán parecer estar fríos mientras estén en ON (Encendido) y luego de estar en OFF (Apagado). La superficie de vidrio podrá estar CALIENTE debido al calor residual transferido desde el utensilio y se podrán producir quemaduras.

LEA Y GUARDE ESTAS INSTRUCCIONES

# INFORMACIÓN IMPORTANTE DE SEGURIDAD

LEA TODAS LAS INSTRUCCIONES ANTES DE USAR ESTE ELECTRODOMÉSTICO

## ▲ADVERTENCIA INSTRUCCIONES DE SEGURIDAD DE LA PLACA DE COCCIÓN DE VIDRIO

- Tenga cuidado al tocar la placa de cocción. La superficie de vidrio de la placa de cocción retendrá el calor luego de que se hayan apagado los controles
- No cocine sobre una placa de cocción rota. Si la placa de cocción de vidrio sufre roturas, los productos de limpieza y los derrames podrán penetrar sobre dichas roturas y crear riesgos de descargas eléctricas. Comuníquese con un técnico calificado de inmediato.
- Evite rayar la placa de cocción de vidrio. La placa de cocción podrá sufrir rayones con ítems tales como cuchillos, instrumentos afilados, anillos u otras joyas y remaches de vestimentas.
- No coloque ni guarde ítems que se puedan derretir o incendiar sobre la placa de cocción de vidrio, incluso cuando ésta no se encuentre en uso. Si la superficie de cocción se enciende de forma accidental, dichos productos se podrán incendiar. El calor de la placa de cocción o de la ventilación del horno luego de que éste fue encendido podrán hacer que dichos productos se incendien también.
- Use un limpiador para placas de cocción de cerámica y una almohadilla de limpieza antirayaduras para limpiar la placa de cocción. Lea y siga todas las instrucciones y advertencias que figuran sobre la etiqueta de la crema de limpieza. Espere hasta que la placa de cocción se enfríe y que la luz indicadora se apague antes de realizar la limpieza. Una esponja o tela húmedas sobre una superficie caliente podrán ocasionar quemaduras con vapor. Algunos productos de limpieza pueden producir gases nocivos si se aplican sobre una superficie caliente. **NOTA:** Los derrames de productos azucarados son una excepción. Se deberán raspar mientras aún estén calientes, utilizando un guante para horno y una espátula. Para acceder a instrucciones detalladas, lea la sección de Limpieza de la superficie de cocción de vidrio.

## ▲ADVERTENCIA INTERFERENCIA DE LA FRECUENCIA RADIAL

Esta unidad se ha puesto a prueba y se ha determinado que cumple con los límites de un dispositivo digital de clase B, de conformidad con la Parte 18 de las normas de la FCC. Estos límites están diseñados para brindar una protección razonable contra interferencia dañina dentro de una instalación residencial. Esta unidad genera, utiliza y puede irradiar energía de frecuencia de radio y, si no se instala y usa de acuerdo con las instrucciones, puede provocar una interferencia dañina a las comunicaciones de radio. Sin embargo, no hay garantía de que no haya interferencia en una instalación determinada. Si la unidad provoca interferencia nociva a la recepción de radio y televisión, lo que puede determinarse encendiendo y apagando la unidad, el usuario puede corregir la interferencia a través de una o más de las siguientes medidas:

### ▲PRECAUCIÓN

Las personas que utilicen un marcapasos o un dispositivo médico similar deben tener cuidado cuando utilicen y se encuentren cerca de una placa de cocción por inducción mientras está en operación. El campo electromagnético puede afectar el funcionamiento del marcapasos o del dispositivo médico similar. Es recomendable consultar a su médico o al fabricante del marcapasos sobre su situación particular.

- Reoriente o cambie la posición de las antenas receptoras.
- Incremente la distancia entre la unidad y el receptor.
- Conecte la unidad a un tomacorriente o un circuito diferente del que está usando el receptor.

LEA Y GUARDE ESTAS INSTRUCCIONES

# INFORMACIÓN IMPORTANTE DE SEGURIDAD

## LEA TODAS LAS INSTRUCCIONES ANTES DE USAR ESTE ELECTRODOMÉSTICO

### **▲ ADVERTENCIA EQUIPO DE ACCESO REMOTO INSTALADO (Algunos modelos)**

Este dispositivo cumple con la Parte 15 de la Normativa de la FCC. Su funcionamiento está sujeto a las dos condiciones siguientes:

(1) Este dispositivo no deberá causar interferencias nocivas, y (2) este dispositivo deberá aceptar cualquier interferencia recibida, incluyendo interferencias que puedan generar un funcionamiento no deseado. El equipo de comunicación inalámbrica instalado en esta estufa fue probado y cumple con los límites establecidos para un dispositivo digital de Clase B, de acuerdo con la parte 15 de la Normativa de la FCC.

Estos límites fueron diseñados para:

(a) brindar una protección razonable contra interferencias nocivas en una instalación residencial. Este equipo genera, usa y puede emitir energía de radiofrecuencia y, si no se instala y utiliza de acuerdo con las instrucciones, puede ocasionar interferencias perjudiciales en las comunicaciones de radio. Sin embargo, no se garantiza que no se presenten interferencias en una instalación en particular. Si el equipo

provoca interferencias perjudiciales para la recepción de radio o televisión, lo cual puede comprobar encendiendo y apagando el equipo, se aconseja al usuario que intente corregir la interferencia con una de las siguientes medidas:

- Reoriente o reubique la antena receptora.
- Aumente la separación entre el equipo y el receptor.
- Conecte el equipo a un tomacorriente de un circuito diferente del tomacorriente al que se encuentra conectado el receptor.
- Para solicitar ayuda, consulte con el proveedor minorista o a un técnico experimentado de radio/ TV.

(b) tolerar cualquier interferencia recibida, incluyendo las interferencias que puedan provocar un funcionamiento no deseado del dispositivo. Observe que todos los cambios o modificaciones sobre el dispositivo de comunicación inalámbrico instalado en este horno que no estén expresamente aprobados por el fabricante podrían anular la autoridad del usuario para operar el equipamiento.

### **FORMA ADECUADA DE DESCARTAR SU ELECTRODOMÉSTICO**

Descarte o recicle su electrodoméstico de acuerdo con las Regulaciones Federales y Locales. Comuníquese con las autoridades locales para descartar o reciclar su electrodoméstico de forma ambientalmente segura.

### **Cómo Retirar la Película Protectora de Envío y la Cinta de Embalaje**

Con cuidado tome un extremo de la película protectora de envío con los dedos y lentamente retire la misma de la superficie del electrodoméstico. No utilice ningún producto filoso para retirar la película. Retire toda la película antes de usar el electrodoméstico por primera vez.

Para asegurar que no haya daños sobre el acabado del producto, la forma más segura de retirar el adhesivo de la cinta de embalaje en electrodomésticos nuevos es aplicando un detergente líquido hogareño para lavar platos. Aplique con una

tela suave y deje que se seque.

**NOTA:** El adhesivo deberá ser eliminado de todas las partes. No se puede retirar si se hornea con éste dentro.

Tenga en cuenta las opciones de reciclaje del material de embalaje de su electrodoméstico.

# LEA Y GUARDE ESTAS INSTRUCCIONES

# Funciones de la Placa de Cocción

Es posible que las funciones y apariencias varíen con relación a su modelo a lo largo del manual.

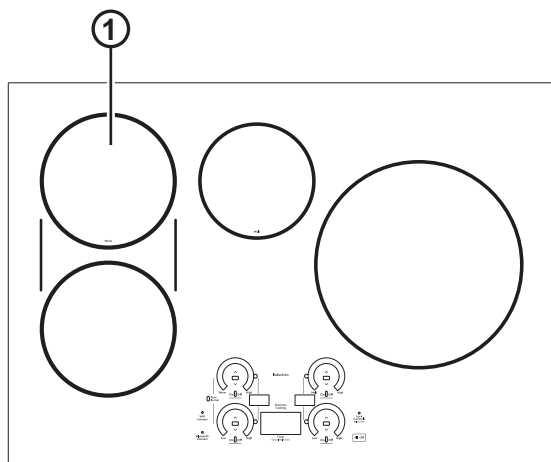

Superficie de Cocción CHP9030

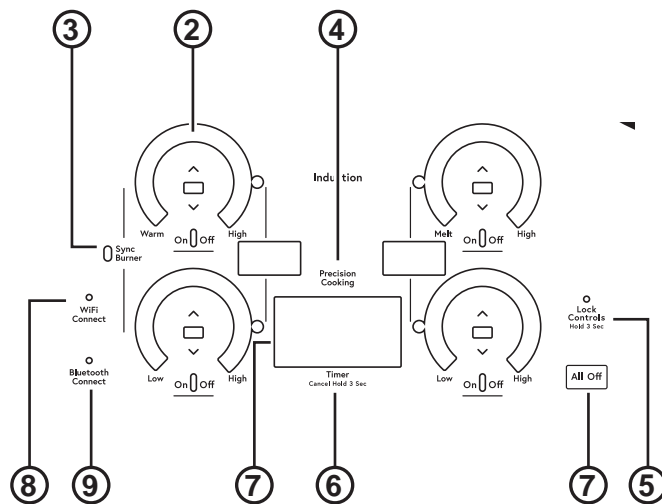

Controles de la Interfaz del Usuario

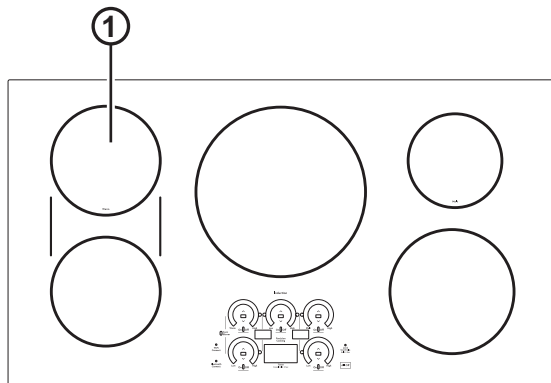

Superficie de Cocción CHP9536

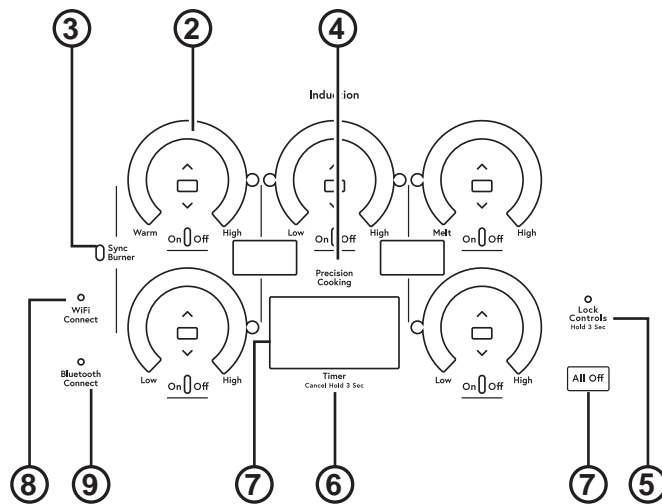

Controles de la Interfaz del Usuario

- 1. Cooking Element(s) (Elemento(s) de Cocción):** Consulte la página 8.
- 2. Power Level Arc (Arco Eléctrico):** Consulte la página 8.
- 3. Sync Burners (Quemadores Sincronizados):** Consulte la página 9.
- 4. Precision Cooking (Cocción de Precisión):** Consulte la página 11.
- 5. Lock (Bloqueo):** Consulte la página 10.
- 6. Timer (Temporizador):** Consulte la página 10.
- 7. Display (Pantalla):** Consulte la página 10.
- 8. WiFi Connect (Conexión Wi-Fi):** Consulte la página 11.
- 9. Bluetooth Connect (Emparejamiento a través de Bluetooth®):** Consulte la página 10.



## Uso de los Elementos de Cocción

Encienda el Quemador(es): Mantenga presionada la tecla **On/ Off (Encendido/ Apagado)** durante aproximadamente medio segundo. Se podrá escuchar un repique cada vez que se presione una tecla.

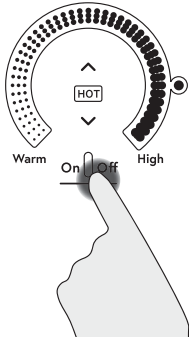

El nivel de potencia puede ser seleccionado de cualquiera de las siguientes formas:

1. **Deslice su dedo sobre el arco gris** hasta el nivel de potencia deseado, o;
2. **Presione En Cualquier Parte** del arco gris, o;

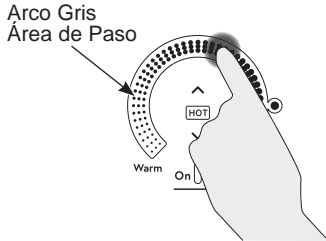

3. Presione las teclas **^** o **v** para ajustar el nivel de potencia, o;

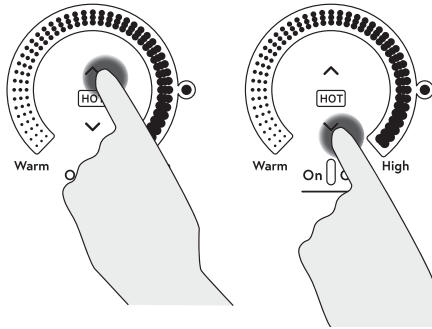

4. Atajo hasta Hi (Alto): inmediatamente luego de encender la unidad, presione la tecla **^**, o;
5. Atajo hasta Low (Bajo): Inmediatamente luego de encender la unidad, presione la tecla **v**.

## Apague el Quemador(es)

Presione la tecla **On/Off (Encender/ Apagar)** para usar un quemador individual o presione la tecla **All Off (Todo Apagado)**.

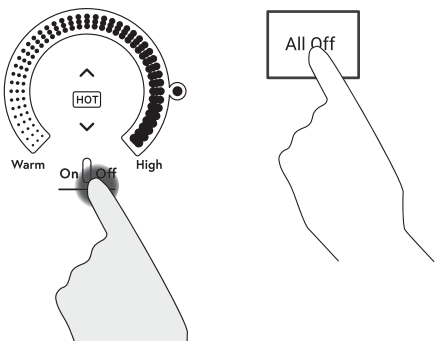

# Selección de las Configuraciones de la Placa de Cocción

Elija el elemento/ quemador que mejor se adecue al tamaño del utensilio. Cada elemento/ quemador de su nueva placa de cocción cuenta con sus propios niveles de potencia, desde bajo hasta alto. Las configuraciones del nivel de potencia necesaria para la cocción varían, dependiendo del utensilio usado, el tipo y cantidad de comida y el resultado deseado. En general, use las configuraciones bajas para derretir, mantener o hervir a fuego lento, y use las configuraciones altas para calentar rápido, soasar y freír. Al mantener las comidas calientes, confirme que la configuración seleccionada es suficiente para mantener la temperatura de la comida por encima de los 140°F. Para derretir, no se recomienda el uso de los elementos más grandes y de aquellos con la marca "Mantener Caliente".

Hi (Alto) es el nivel de potencia más alto, diseñado para cocinar y hervir cantidades grandes de forma rápida. Hi (Alto) funcionará durante un tiempo máximo de 10 minutos. Hi (Alto) se podrá repetir luego del ciclo inicial de 10 minutos, ya sea presionando la tecla – seguida de la tecla + O deslizando el arco del nivel de potencia hacia un nivel más bajo y luego deslizando el arco de nivel de corriente hasta el nivel más alto.

## ⚠ PRECAUCIÓN

No coloque ningún utensilio, cubierto ni deje derrames excesivos de agua en las teclas del control. De estar presente por varios segundos, esto podrá hacer que las teclas táctiles no respondan y que se apague la superficie de cocción.

**NOTA:** Es posible que la configuración para calentar no emita un brillo rojo como el resto de las funciones para calentar.

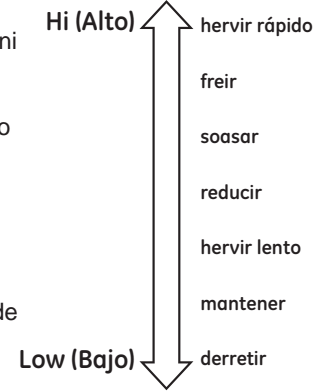

# Cómo Sincronizar los Elementos Izquierdos

**NOTA:** La función Sync Burners (Quemadores Sincronizados) fue diseñada únicamente para utensilios que abarcan ambos quemadores. Usos sugeridos para las parrillas u ollas ovaladas grandes.

## Para Encender

Presione la tecla **Sync Burners (Quemadores Sincronizados)** para conectar ambos quemadores. Use cualquiera de los elementos, como se describió previamente, para ajustar el nivel de potencia.

## Para Apagar

1. Presione la tecla **On/ Off (Encender/ Apagar)** de uno de los quemadores para apagar la función **Sync Burners (Quemadores Sincronizados)**.

o

2. Presione **Sync Burners (Quemadores Sincronizados)** para apagar ambos quemadores.

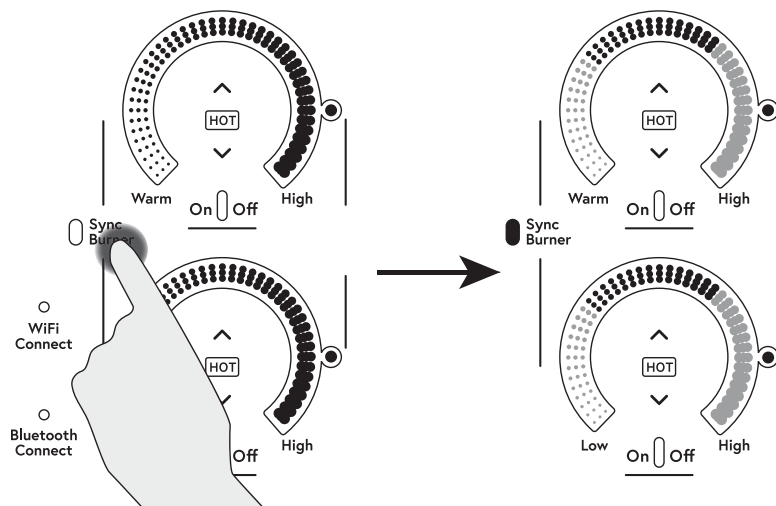

## Distribución de Energía

Una placa de cocción de 36" cuenta con 3 zonas de cocción y una placa de cocción de 30" cuenta con 2 zonas de cocción. Si dos elementos de la misma zona están en uso y por lo menos un elemento se encuentra en el nivel de potencia máximo Hi (Alto), la configuración

Hi (Alto) funcionará en un nivel de potencia reducido. Se debe observar que la pantalla no cambiará. Ésta es la forma en que la potencia es compartida entre dos elementos de la misma zona de cocción.

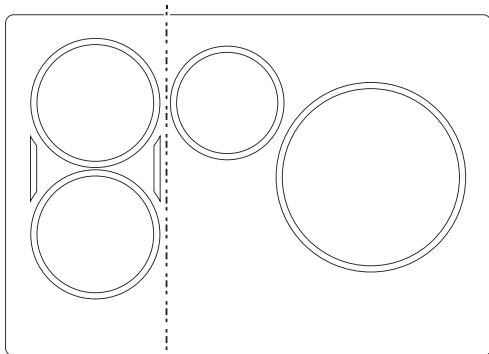

Zona Izquierda

Zona Derecha

Placa de cocción de 30" de Ancho.

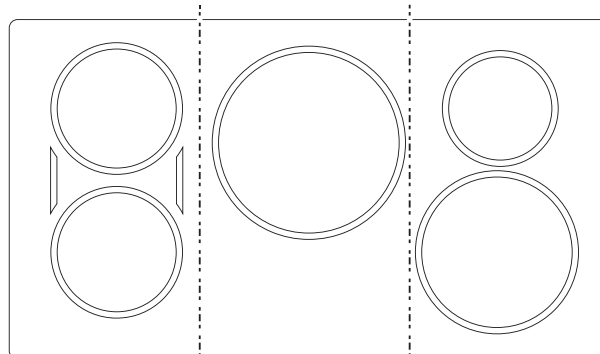

Zona Izquierda

Zona Central

Zona Derecha

Placa de cocción de 36" de Ancho

## Bloqueo de la Placa de Cocción

### Bloquear

Presione la tecla Control Lock (Bloqueo del Control) por 3 segundos.

### Desbloquear

Presione la tecla **Control Lock (Bloqueo del Control)** nuevamente por 3 segundos.

Consulte la sección Custom Settings (Configuraciones Especiales) para activar la función Auto Lock (Bloqueo Automático).

Indicador/ Símbolo del Bloqueo del Control



**Lock Controls**

Bloqueo de la Placa de Cocción: bloquea el funcionamiento de los controles

## Temporizador de la Cocina

### Para Encender

Presione la tecla **Timer (Temporizador)**. Presione las flechas + o - para elegir el número deseado de minutos. El temporizador se inicia de forma automática 10 segundos luego de presionar la tecla, o si se presiona la tecla **Timer Select (Selección del Temporizador)**. La luz LED "ON" (Encender) aparecerá de forma automática una vez configurado el temporizador.

### Para Apagar

Presione y libere la tecla **Timer Select (Selección del Temporizador)** para cancelar el temporizador, o manténgalo presionado durante 3 segundos. La alarma sonará de forma continua una vez finalizado el tiempo, hasta que el usuario apague el temporizador.

**NOTA:** Use el temporizador de la cocina para medir el tiempo de cocción o como recordatorio. El temporizador de la cocina no controla los elementos de cocción. El temporizador se apaga si no hay actividad por 30 segundos.

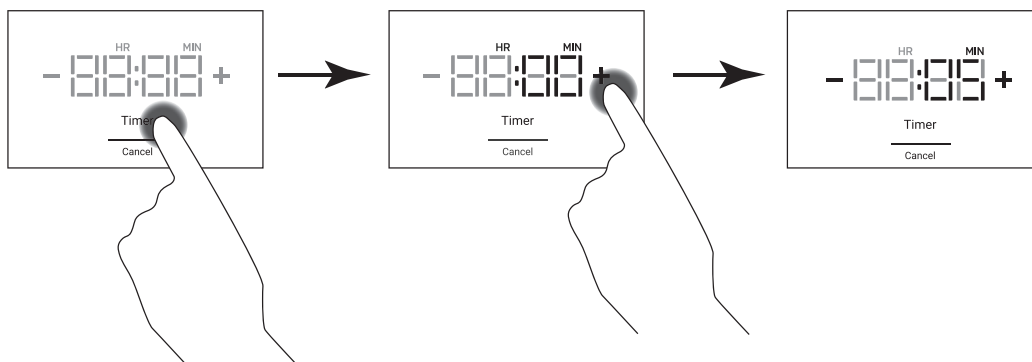

## Conexión Wi-Fi

### Descargue la aplicación SmartHQ

Presione la tecla WiFi Connect (Conexión WiFi) en su placa de cocción e inicie el emparejamiento. En la Aplicación SmartHQ, seleccione su electrodoméstico y siga las instrucciones para comenzar el emparejamiento.

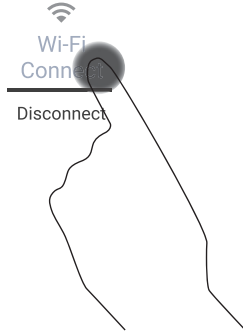

### Apagado del WiFi

Mantenga presionadas las teclas WiFi Connect (Conexión WiFi) y All Off (Todo Apagado) durante 3 segundos para desactivar el WiFi.

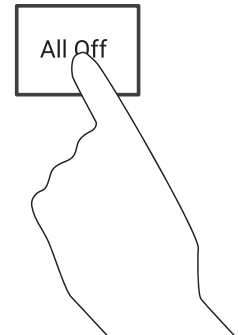
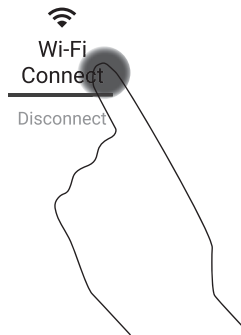

## Emparejamiento a través de Bluetooth®

### Emparejamiento de un Dispositivo con Bluetooth®

Presione la tecla **Bluetooth Connect (Conexión a Través de Bluetooth)** en la placa de cocción. La placa de cocción ingresará al modo Pair (Emparejamiento). Dé un toque sobre la placa de cocción o presione el botón ChefConnect sobre el microondas o el dispositivo de la campana activado. Una vez conectada, la placa de cocción exhibirá "donE" (Hecho).

Dispositivos Compatibles	Cómo Iniciar el Emparejamiento
Sartén Hestan Cue	Presione la manija de la sartén dos veces
Cacerola Hestan Cue	Presione la manija de la cacerola dos veces
Sonda de Precisión	Presione el botón lateral una vez



### Retiro de los Dispositivos Bluetooth®

Mantenga presionadas las teclas **Bluetooth Connect (Conexión Bluetooth)** y **All Off (Todo Apagado)** durante 3 segundos.

**NOTA:** Su unidad no podrá borrar un dispositivo único o específico. Se borrarán todos sus dispositivos emparejados. Aquellos dispositivos que desee usar se deberán volver a emparejar.

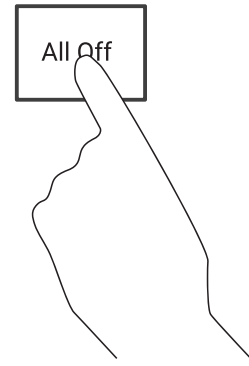
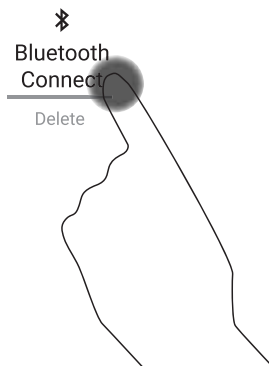

## Cocción de Precisión

La función Precision Cooking (Cocción de Precisión) permite un control de temperatura preciso de ciertos dispositivos para obtener mejores resultados.

### Inicio de un Modo de Cocción de Precisión

1. Presione la tecla **Power On/Off (Encendido/ Apagado)** sobre el elemento deseado.
2. Presione la tecla **Precision Cooking (Cocción de Precisión)**.
3. La leyenda **TAP COOKWARE (Presionar el Utensilio)** será pulsado. Active el utensilio y asegúrese de que éste se encuentre en el elemento deseado.

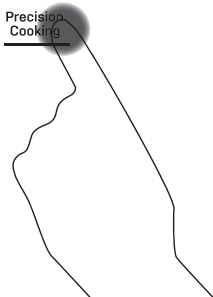

TAP COOKWARE

Dispositivos Compatibles	Cómo Activarlos	Control con esta Aplicación
Utensilios de cocina de Hestan Cue®	Presione la manija de la sartén	Hestan Cue® (por Hestan Smart Cooking)
Sonda Paragon	Presione el botón lateral una vez	SmartHQ App

**NOTA:** Los utensilios Hestan Cue® también pueden ser controlados a través de la (Aplicación SmartHQ), pero su funcionalidad está limitada al control de temperatura únicamente.

4. La leyenda Precision Cooking Degrees (Grados de Cocción de Precisión) se activará. Use el deslizador o las teclas + y - para ajustar la temperatura.

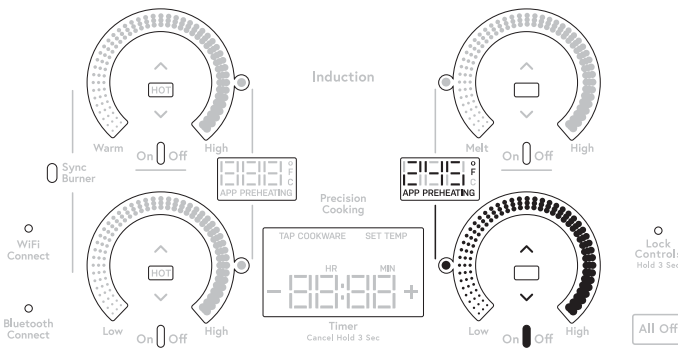

5. La placa de cocción exhibirá la temperatura deseada y Preheating (Pre calentamiento). Cuando la leyenda Preheating (Pre calentamiento) desaparezca significa que se alcanzó la temperatura deseada.



### Modos de Control de la Cocción de Precisión

Hay dos modos de control disponibles:

- **Control de Aplicaciones** – el usuario interactúa con una aplicación en un teléfono inteligente.
- **Control Local** – el usuario interactúa con el quemador para configurar una temperatura específica y no se requiere el uso de ninguna Aplicación.

#### Control de Aplicaciones

Luego de activar su dispositivo en el quemador seleccionado, abra la aplicación designada para controlar el dispositivo seleccionado. Dependiendo del dispositivo y la aplicación, la temperatura configurada podrá ser mostrada en la pantalla de la unidad, en la Aplicación, o podrá no estar visible.

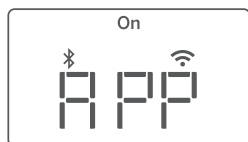

#### Control Local

Luego de activar su dispositivo en el quemador seleccionado, presione el anillo del quemador para configurar la temperatura aproximada. Se podrán realizar pequeños ajustes presionando las teclas ^ o v. La temperatura seleccionada será visualizada en la pantalla. **NOTA:** El uso del modo App Control (Control de Aplicaciones) estará bloqueado al ingresar al modo Local Control (Control Local).

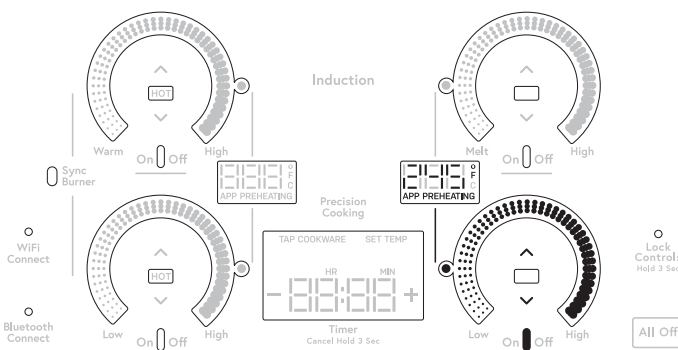

## Indicador Luminoso de Calor

Una luz indicadora de superficie caliente (una para cada elemento de cocción) brillará cuando la superficie de vidrio esté caliente, y permanecerá encendida hasta que la superficie haya bajado su temperatura hasta una temperatura que sea segura al tacto.

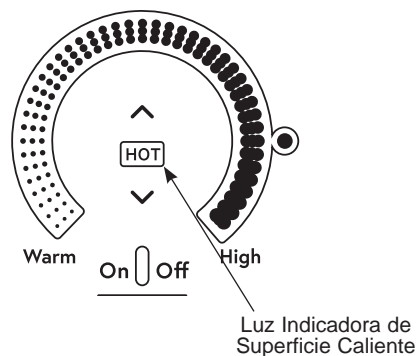

## Detección de Retiro del Recipiente de Cocción

Cuando una cacerola es retirada de la superficie de la placa de cocción, el nivel del quemador se apaga, y el arco de corriente comienza a titilar. Si no se detecta una cacerola durante 25 segundos, el control se apaga automáticamente y las luces se apagan.

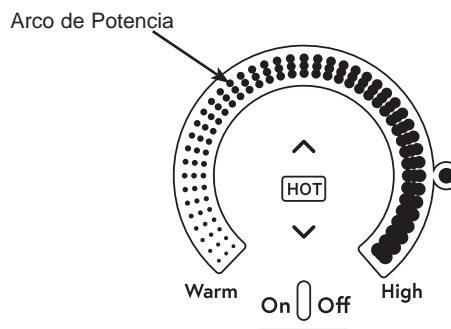

# Menú de Configuraciones

- Mantenga presionadas las teclas **All Off (Todo Apagado)** y **Timer (Temporizador)** al mismo tiempo durante 3 segundos.

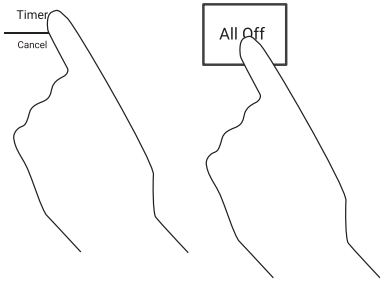

- Para navegar a través de **Settings Menu (Menú de Configuraciones)**, use los botones + y - sobre la Pantalla. Para seleccionar un menú, presione la tecla **Timer (Temporizador)**.

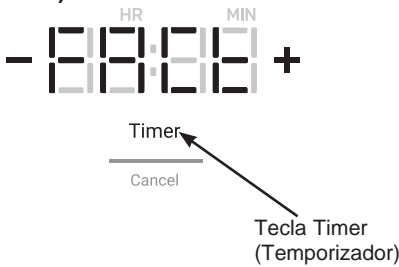

- Para activar una Configuración, presione la tecla **Timer (Temporizador)**.
- Para salir de **Settings Menu (Menú de Configuraciones)**, mantenga presiona la tecla **All Off (Todo Apagado)**.

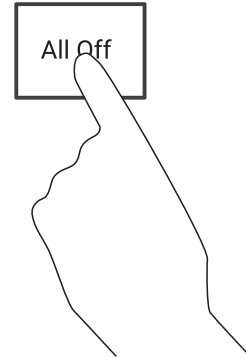

## Cuadro del Menú de Configuraciones

<b>Configuraciones de Fábrica</b>	FACtr St (Conf. de Fáb.)	No – sale del menú de reinicio de Fábrica y luego lleva nuevamente al usuario al menú principal.
		Sí – borra las configuraciones personalizadas y reinicia las configuraciones por omisión.
<b>Bloqueo del Control</b>	Loc (Bloqueo)	USEr (Usuario) – Los controles sólo son bloqueados por el usuario.
		Auto – Además del comportamiento del bloqueo estándar, los controles también se bloquearán si no se activó ningún quemador o temporizador durante 10 minutos, así como también si no se presionó ninguna tecla durante 10 minutos.
<b>Nivel de la Luz LED</b>	LEd	100% de brillo
		rEG (Regular) – 80% de brillo
		Lo (Bajo) – 60% de brillo
<b>Botón de Volumen</b>	Presionar Snd (Enviar)	Hi (Alto) – Todos los sonidos de teclas activados al máximo volumen
		Lo (Bajo) – Todos los sonidos de teclas activados a bajo volumen
		OFF (Apagado) – Todos los sonidos de las teclas táctiles son apagados.
<b>Volumen de la Alarma del Temporizador</b>	tonE Snd (Tono de Enviar)	Cont (Continuo) – El temporizador reproduce el tono de forma continua hasta que el usuario reconoce el tono final del temporizador.
		bEEP (Pitido) – El tono final del temporizador se reproduce una sola vez.
<b>Unidades de Temperatura</b>	Unidad dEG	F – Unidades de temperatura en Fahrenheit
		C – Unidades de temperatura en Celsius

# Cómo Funciona la Cocción Por Inducción

Los campos magnéticos inducen una pequeña cantidad de corriente en la olla. La olla actúa como resistencia, la cual produce calor de forma similar a como lo hace una bobina radiante.

La superficie de cocción misma no se calienta. El calor se produce en el recipiente de cocción y no puede generarse hasta que se coloque el recipiente en la superficie de cocción.

Cuando se activa el elemento, el recipiente comienza a calentarse de inmediato y a su vez calienta el contenido del recipiente.

La cocción por inducción magnética requiere el uso de recipientes de cocción hechos de metales ferrosos; metales a los que se adhieren los imanes, como hierro o acero.

Utilice recipientes que se ajusten al tamaño del elemento. El recipiente debe ser lo suficientemente grande para que el sensor de seguridad pueda activar un elemento.

La placa de cocción no funcionará si un utensilio pequeño de acero o hierro (menor al tamaño mínimo de la parte inferior) se coloca sobre la superficie de cocción cuando se enciende la unidad—elementos tales como espátulas de acero, cucharas, cuchillos u otros utensilios pequeños.

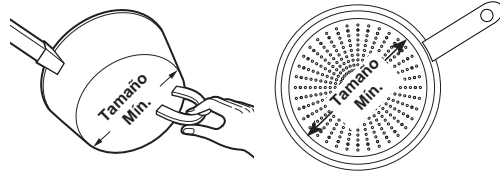

Utilice el recipiente de tamaño mínimo para el elemento. El material del recipiente de cocción es el correcto si un imán puede pegarse a la base.

## Ruido de la Cocción

### “Ruidos” de recipientes de cocción

Diferentes tipos de recipientes de cocción pueden producir sonidos suaves. Los recipientes más pesados como los de hierro fundido esmaltado producen menos ruido que los recipientes más livianos de acero inoxidable de capas múltiples. El tamaño del recipiente y la cantidad de contenidos también pueden contribuir al nivel de sonido.

Al usar elementos adyacentes configurados en cierto nivel de energía, los campos magnéticos podrán interactuar y producir un silbido en un tono alto o un “zumbido” intermitente. Estos ruidos pueden reducirse o eliminarse bajando o subiendo las configuraciones de nivel de energía de uno o ambos elementos. Los recipientes que cubren por completo el anillo del elemento producen menos ruido.

Un “zumbido” bajo resulta normal particularmente en configuraciones altas.

Sonidos que podrá escuchar: es posible que escuche un “Zumbido” suave al cocinar en el modo Hi (Alto). Esto es normal. El sonido depende del tipo de cacerola que se use. Algunas cacerolas “Zumbarán” más fuerte, dependiendo del tipo de material. Un sonido de “Zumbido” se podrá escuchar si los contenidos de la cacerola están fríos. A medida que la cacerola se calienta, el sonido decrecerá. Si el nivel de potencia es reducido, el nivel de sonido se reducirá.

Las ollas que no cumplan con los requisitos de tamaño mínimo para el quemador podrán producir sonidos más fuertes. Las mismas podrán hacer que el control “busque” la olla y que produzca un sonido de clic o de “cremallera”. Esto podrá suceder cuando un quemador esté funcionando o sólo cuando un quemador adyacente también esté en funcionamiento. Consulte sobre el tamaño mínimo de las ollas para cada quemador en el Manual del Usuario. Sólo mida la parte inferior plana y magnética de la olla.



# Cómo Elegir el Mejor Recipiente de Cocción

## Cómo usar el tamaño correcto de recipiente

Las bobinas de inducción requieren un tamaño de olla mínimo para funcionar de forma correcta. Si se retira la olla del elemento durante más de 25 segundos o no es detectada, el indicador ON (Encendido) para dicho elemento parpadeará y luego se apagará.

Pueden utilizarse recipientes de cocción más grandes que el anillo del elemento; sin embargo, el calor se generará sólo por encima del elemento.

Para mejores resultados, el recipiente debe hacer contacto TOTAL con la superficie de vidrio.

No permita que la parte inferior del recipiente de cocción toque los rebordes de metal que rodean la estufa o que queden sobre los controles de la estufa.

Para un mejor desempeño, ajuste el tamaño del recipiente al tamaño del elemento. Usar una olla más pequeña sobre un quemador más grande genera menos energía en cualquier configuración.

## Recipientes de cocción adecuados

Utilice recipientes de cocción de calidad con bases más pesadas para lograr una mejor distribución del calor y resultados de cocción parejos. Elija recipientes de cocción hechos de acero inoxidable magnético, hierro fundido esmaltado, acero esmaltado y combinaciones de estos materiales.

Algunos recipientes de cocción están específicamente identificados por el fabricante para utilizar con estufas de inducción. Utilice un imán para comprobar que el recipiente sea el adecuado.

Los recipientes de base plana dan los mejores resultados. Pueden utilizarse recipientes con bordes o pequeños rebordes.

Los recipientes redondos dan los mejores resultados. Los recipientes con bases torcidas o curvadas no calentarán de manera uniforme.

Para cocinar con wok, utilice uno con base plana. No utilice un wok con un anillo de soporte.

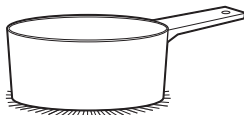

Utilice recipientes de base plana.



Utilice una plancha.



Utilice un wok de base plana.

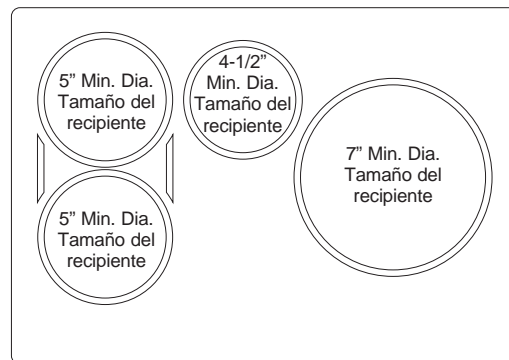

Estufa de 30" de ancho. Use el tamaño mínimo de cacerola recomendado, como se muestra para cada elemento de cocción.

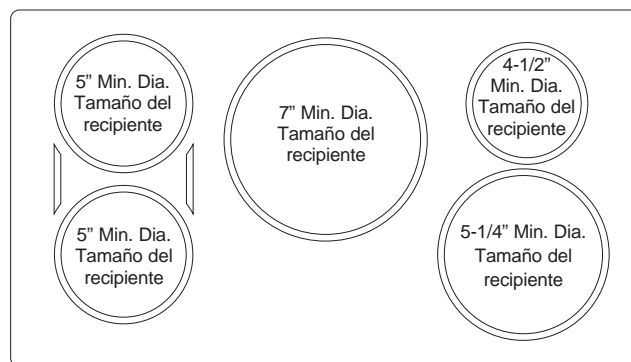

Estufa de 36" de ancho. Use el tamaño mínimo de cacerola recomendado, como se muestra para cada elemento de cocción.

# Cómo Elegir el Mejor Recipiente de Cocción

## Recomendaciones sobre recipientes de cocción

Los recipientes deben hacer contacto total sobre la superficie del elemento de cocción.

Utilice recipientes de base plana del tamaño adecuado para el elemento de cocción y también adecuado para la cantidad de alimentos que se están preparando.

NO se recomienda el uso de discos de interface de inducción.

## Temperaturas Mínimas del Dispositivo de Precisión

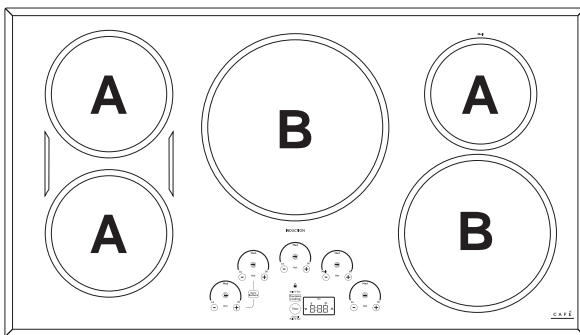
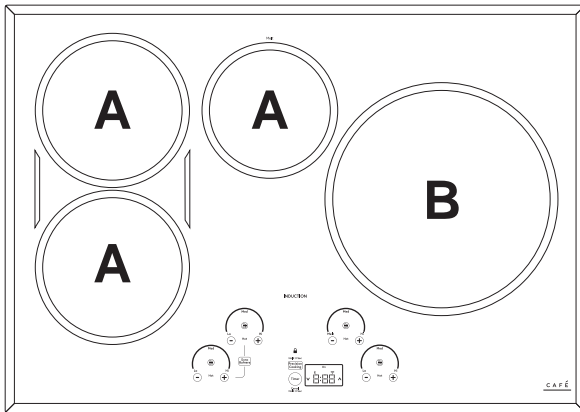

Los rangos de temperatura del dispositivo dependen del tamaño del quemador:

Dispositivo	Quemadores Pequeños a Medianos (A)	Quemadores Grandes (B)
Sartén Hestan Cue®	100°F – 500°F	150°F – 500°F
Sonda de Precisión	100°F – 200°F	120°F – 200°F

### Uso de la Sonda de Precisión en temperaturas bajas

Si está experimentando problemas para mantener las temperaturas en configuración baja con una sonda de precisión, intente cambiar dicha configuración:

- Retirando la tapa de la cacerola
- Usando una cacerola con un diámetro más grande
- Usando un quemador más pequeño con una cacerola más grande que el quemador

## INCORRECTO

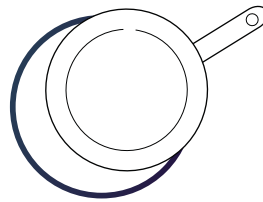

El recipiente de cocción no está centrado en la superficie del elemento de cocción.

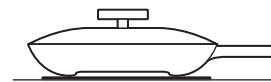

Bases o lados del recipiente de cocción curvados o torcidos.

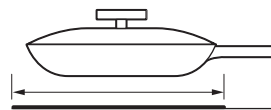

El recipiente no cumple con el tamaño mínimo requerido para el elemento de cocción utilizado.

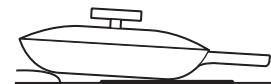

La base del recipiente está apoyada sobre un reborde de la estufa o no se apoya por completo sobre la superficie de la estufa.



Una manija pesada inclina el recipiente.

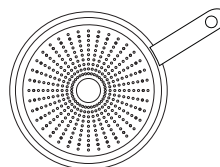

La cacerola es parcialmente magnética en su parte inferior.

## CORRECTO

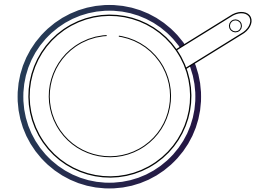

El recipiente de cocción está centrado correctamente en la superficie del elemento de cocción.

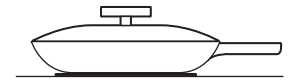

Base de recipiente plana.

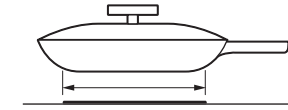

El tamaño del elemento cumple con el tamaño mínimo recomendado, o lo supera, para el elemento de cocción utilizado.

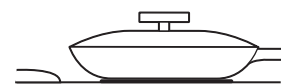

La base del recipiente se apoya completamente sobre la superficie de la estufa.



El recipiente está bien equilibrado.

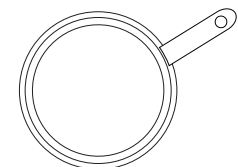

La cacerola es completamente magnética en su parte inferior.

# Limpieza de la Placa de Cocción de Vidrio

A fin de mantener y proteger la parte superior de su superficie de cocción de vidrio, siga estos pasos:

1. Antes de usar la superficie de cocción por primera vez, limpie la misma con un limpiador para superficies de cocción de cerámica. Esto ayudará a proteger la parte superior y facilitar la limpieza.
2. El uso regular de un limpiador para superficies de cocción de cerámica ayudará a mantener la superficie de cocción como nueva.
3. Agite bien la crema de limpieza. Aplique algunas gotas del limpiador para superficies de cocción de cerámica directamente sobre la superficie de cocción.
4. Use una toalla de papel o una almohadilla de limpieza que no produzca rayones para superficies de cocción de cerámica para limpiar la superficie de cocción en su totalidad.
5. Use una tela seca o una toalla de papel para eliminar todos los residuos de limpieza. No es necesario enjuagar.

**NOTA:** Es muy importante que NO se caliente la superficie de cocción hasta que se haya finalizado totalmente su limpieza.

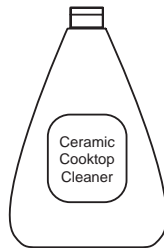

Limpie la superficie de cocción luego de cualquier derrame. Use un limpiador para superficies de cocción de cerámica



Para acceder a videos de limpieza e instrucciones, escanee el código QR con su dispositivo.

## Residuos pegados

**NOTA:** Se podrán producir DAÑOS sobre la superficie de vidrio si se usan estropajos que no sean los recomendados.

1. Deje que la superficie de cocción se enfríe.
2. Esparza algunas gotas de limpiador para superficies de cocción de cerámica sobre toda el área de residuos quemados.
3. Utilizando una almohadilla de limpieza para superficies de cocción de cerámica que no produzca rayones, frote el área de residuos aplicando la presión que sea necesaria.
4. Si permanecen residuos, repita los pasos que figuran más arriba según sea necesario.
5. Para obtener una protección adicional, una vez eliminados todos los residuos pule la superficie en su totalidad con un limpiador para superficies de cocción de cerámica y una toalla de papel.

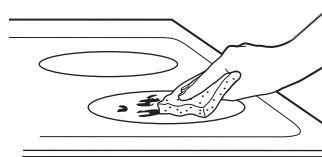

Use una almohadilla de limpieza que no produzca rayones para superficies de cocción de cerámica

## Residuos pegados rebeldes

1. Deje que la superficie de cocción se enfríe.
2. Use un raspador con navaja de una sola hola en un ángulo de aproximadamente 45° contra la superficie de vidrio y raspe la suciedad. Será necesario aplicar presión sobre el raspador con navaja para poder eliminar los residuos.
3. Luego de raspar con el raspador con navaja, esparza algunas gotas de limpiador para superficies de cocción de cerámica sobre toda el área de residuos quemados. Use una almohadilla que no produzca rayones para eliminar cualquier residuo restante.
4. Para obtener una protección adicional, una vez eliminados todos los residuos pule la superficie en su totalidad con un limpiador para superficies de cocción de cerámica y una toalla de papel.

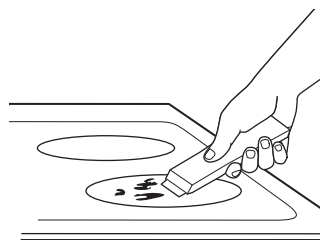

El raspador para superficies de cocción de cerámica y todos los suministros recomendados están disponibles a través de nuestro Centro de Piezas. Consulte las instrucciones en la sección de "Asistencia/ Accesorios".

**NOTA:** No use una navaja suave o mellada.

# Limpieza de la Placa de Cocción de Vidrio (Cont.)

---

## Marcas de metal y rayones

1. Tenga cuidado al deslizar ollas y cacerolas por la superficie de cocción. Las mismas dejarán marcas sobre la superficie de cocción.

Estas marcas se podrán retirar usando un limpiador para superficies de cocción de cerámica y una almohadilla de limpieza que no produzca rayones para superficies de cocción de cerámica.

2. Si se autoriza el uso de ollas con un revestimiento delgado de aluminio o cobre para hervir hasta que no quede agua, el revestimiento podrá dejar una descoloración negra sobre la superficie de cocción.

Esto deberá ser eliminado de forma inmediata antes de calentar nuevamente, ya que la descoloración podrá ser permanente.

**NOTA:** De forma cuidadosa controle en las bases de las ollas el nivel de aspereza que rayaría la superficie de cocción.

3. Tenga cuidado de no colocar bandejas de horneado de aluminio ni recipientes de platos principales congelados de aluminio sobre una superficie caliente de la placa de cocción. Éstas dejarán puntos brillantes o marcas sobre la superficie de cocción. Estas marcas son permanentes y no se podrán eliminar.

---

## Daños por derrames azucarados y plástico derretido

Se deberá tener especial cuidado al eliminar sustancias calientes, **a fin de evitar daños permanentes sobre la superficie de vidrio.** Los derrames azucarados (como gelatinas, dulce, caramelo, jarabes) o plásticos derretidos pueden marcar la superficie de la estufa (no cubierto por la garantía) a menos que el derrame se quite mientras está caliente. Debe tenerse mucho cuidado al remover sustancias calientes.

Asegúrese de utilizar un raspador nuevo y afilado.

No utilice hojas desafiladas o dañadas.

1. Apague todas las unidades de superficie. Quite las ollas calientes.
2. Utilizando un guante de cocina:
  - a. Use un raspador de filo único para desplazar el derrame a un área fría de la estufa.
  - b. Quite el derrame con toallas de papel.

3. Cualquier derrame restante debe dejarse hasta que la superficie de la estufa se haya enfriado.
4. No use las unidades de superficie de nuevo hasta que todos los restos se hayan eliminado por completo.

**NOTA:** Si la superficie de vidrio ya ha sufrido marcas o hendiduras, el vidrio de la estufa deberá cambiarse. En ese caso, será necesaria la atención de un técnico.

## Consejos para la Solución de Problemas... Antes de solicitar el servicio técnico

¡Ahorre tiempo y dinero! Primero lea las tablas de las siguientes páginas y quizás no necesite llamar al servicio técnico. Si ocurre un error en el funcionamiento del control, un código de error destellará en la pantalla. Registre el código de error y programe el servicio técnico. Acceda a los videos de ayuda y preguntas frecuentes (FAQ) a través de [cafeappliances.com/support](http://cafeappliances.com/support).

Problema	Causa Posible	Qué Hacer
Los elementos de superficie no mantienen un hervor constante o la cocción es lenta	Se está utilizando recipientes de cocción inadecuados.	Use ollas recomendadas para la inducción, con bases planas y del mismo tamaño del elemento de superficie.
Los elementos de superficie no funcionan bien	Los controles de la estufa están mal configurados.	Verifique para estar seguro de que se ha configurado el control correcto para el elemento de superficie que está utilizando.
Indicador de arco de corriente en ON (Encendido) titilando	Recipiente incorrecto.	Use un imán para verificar que el recipiente sea compatible con la inducción.
	El recipiente es muy pequeño.	Indicador "ON" (Encendido) Titilando – el tamaño de la cacerola está por debajo del tamaño mínimo del elemento. Ver la sección Cómo usar el tamaño correcto de recipiente.
	El recipiente no está bien colocado.	Centre el recipiente en el anillo de cocción.
	Las teclas ^, v, o bloque del control fueron presionadas antes de haber encendido un elemento.	Consulte la sección de Uso de los Elementos de Cocción.
Rayones en la superficie de vidrio de la estufa	Se están usando métodos de limpieza incorrectos.	Utilice procedimientos de limpieza recomendados. Ver la sección Cómo limpiar la estufa de vidrio.
	Se están usando recipientes con bases ásperas o hay partículas gruesas (sal o arena) entre el recipiente y la superficie de la estufa. Se ha deslizado un recipiente a través de la superficie de la estufa.	Para evitar rayones, use los procedimientos de limpieza recomendados. Verifique que las bases de los recipientes estén limpias antes del uso, y utilice recipientes con bases lisas.
Áreas de decoloración en la estufa	No se limpiaron los derrames de alimentos antes del uso siguiente.	Ver la sección Cómo limpiar la estufa de vidrio.
	Superficie caliente en un modelo con un estufa de vidrio de color claro.	Esto es normal. La superficie puede parecer decolorada cuando está caliente. Esto es temporal y desaparecerá mientras se enfría el vidrio.
Plástico derretido sobre la superficie	La estufa caliente entró en contacto con plástico.	Ver la sección Superficie de vidrio: posibilidades de daño permanente en la sección Cómo limpiar la estufa de vidrio.
Marcas (o hendiduras) en la estufa	Se ha derramado una mezcla azucarada caliente en la estufa.	Llame a un técnico calificado para el reemplazo.
La detección/medición de ollas no está funcionando de manera adecuada	Se está utilizando recipientes de cocción inadecuados.	Use un recipiente plano con capacidad de inducción que cumpla con el tamaño mínimo para el elemento que se está usando. Ver la sección Cómo usar el tamaño correcto de recipiente.
	El recipiente está mal colocado.	Verifique que el recipiente esté centrado en el elemento de superficie correspondiente.
	El control de la estufa está mal configurado.	Verifique que el control esté bien configurado.
Ruido	Sonidos que es posible que escuche: zumbidos, pitidos y repiqueteos.	Estos sonidos son normales. Consulte la sección de Ruidos Durante la Cocción.
El botón Precision Cooking (Cocción de Precisión) emite un tono de error cuando se presiona una vez.	No hay ningún dispositivo de cocción de precisión emparejado, de modo que usted no puede iniciar un modo de cocción de precisión.	Conecte un dispositivo de cocción de precisión.
La temperatura actual de la sonda no es estable mientras el cargador se encuentra insertado.	El ruido eléctrico está afectando la señal.	La sonda deberá ser cargada antes de la cocción. No deje la sonda desenchufada mientras esté cocinado.
Mi sonda sous vide JXSOUV1 no se empareja	Las sondas de precisión presentes no son compatibles con las nuevas funciones de precisión.	Conecte una sonda de precisión compatible con el modelo.

## Consejos para la Solución de Problemas... Antes de solicitar el servicio técnico

Problema	Causa Posible	Qué Hacer
<b>Mi sonda de precisión no mantiene las temperaturas bajas de forma precisa</b>	El tamaño de la cacerola, la configuración de la cacerola, y/o el tamaño del quemador que está usando podrán no ser adecuados para el uso en temperaturas bajas.	Retire la tapa, use una cacerola con un diámetro mayor, o use un quemador más pequeño. Por favor, mantenga la unidad conectada e instale las próximas actualizaciones a fin de mejorar el rendimiento.
<b>La cacerola no se empareja ni se activa al presionar la manija.</b>	La fuerza ejercida al presionar es demasiado débil.	Presione la cacerola dos veces dando palmadas firmes (o golpeando) sobre el extremo de la tapa de plástico negra.
	La carga de la batería de la cacerola es baja o nula.	Reemplace la batería AAA, instalando la misma con el extremo positivo fuera de la manija.
	Uso de un hardware para cacerolas diferente.	Controle que la cacerola posea una tapa de plástico negra que se desenrosque desde el extremo de la manija. Las cacerolas con un módulo ovalado en las cuales se lea "Hestan Cue®" no funcionarán con los electrodomésticos Café.
<b>Se experimentan problemas de funcionamiento o problemas técnicos menores, incluyendo ver 20F o 100F como la temperatura configurada.</b>	Software antiguo de la unidad o de la cacerola.	Conecte la unidad a la aplicación SmarthQ y actualice el software de la unidad. Conecte la unidad y la cacerola a la aplicación Hestan Smart Cooking (Cocción Inteligente de Hestan) y actualice el software de la cacerola.
<b>La unidad canceló mi modo de cocción de precisión.</b>	La carga de la batería en el dispositivo es baja o nula.	Reemplace la batería AAA en la cacerola, o cargue la sonda.
	Software antiguo de la unidad o de la cacerola	Conecte la unidad a la aplicación SmarthQ y actualice el software de la unidad. Conecte la unidad y la cacerola a la aplicación Hestan Smart Cooking (Cocción Inteligente de Hestan) y actualice el software de la cacerola.
	Su dispositivo de cocción de precisión quedó fuera del alcance.	Esto podría indicar un problema con el dispositivo. Si el problema persiste, por favor comuníquese con el fabricante del dispositivo.
	Su dispositivo de cocción de precisión tuvo un mal funcionamiento informático.	
	La unidad perdió comunicación con su dispositivo de cocción de precisión.	Esto podría indicar un problema con el dispositivo o la unidad. Si el problema persiste, por favor comuníquese con el fabricante del dispositivo o de la unidad.
	Algunas técnicas de cocción y temperaturas configuradas de forma combinada podrán generar una falla en el algoritmo del sensor de temperatura.	Reinicie el modo de cocción de precisión y si el problema persiste bajo las mismas condiciones pero no es consistente en otros casos de uso, comuníquese con el fabricante de la unidad.
<b>El teclado no responde</b>	El teclado está sucio.	Limpie el teclado.
	El fusible puede haberse quemado o el disyuntor puede haber saltado.	Cambie el fusible o vuelva a configurar el disyuntor.
	El objeto, tal como un utensilio o restos, se encuentra sobre la interface de control.	Retire el objeto de la interface de control
	El líquido se encuentra sobre la interface de control	Limpie la interface de control a fin de retirar el líquido.
<b>Imposible alcanzar la temperatura configurada en el modo Precision Cooking (Cocción de Precisión).</b>	Hervir agua o cocinar comidas con líquido en altas temperaturas producirá incrementos cercanos a la temperatura configurada.	Use las configuraciones de temperatura para freír con ollas, saltear, y dorar al usar el utensilio Hestan Cue o el Sensor del Utensilio de Precisión convencional incorporado. El accesorio de la Sonda de Cocción de Precisión se podrá usar para controlar las temperaturas de los líquidos entre 100 y 200 grados F para cocciones lentas, hervores lentos, y técnicas de cocción avanzadas tales como sous-vide.

# Garantía limitada de la estufa eléctrica Café

## cafeappliances.com

Todo el servicio de garantía es provisto por nuestros Centros de Servicio de Fabricación, o un técnico de servicio autorizado. Para programar una visita del servicio técnico a través de Internet, visítenos en [cafeappliances.com/service](http://cafeappliances.com/service). Tenga listo el número de serie y número de modelo cuando programe el servicio.

Para realizar el servicio técnico de su electrodoméstico, se podrá requerir el uso de datos del puerto de abordaje para su diagnóstico. Esto da al técnico del servicio de fábrica de Café la habilidad de diagnosticar de forma rápida cualquier problema con su electrodoméstico, y de ayudar a Café a mejorar sus productos al brindarle a Café la información sobre su electrodoméstico. Si no desea que los datos de su electrodoméstico sean enviados a Café, solicitamos que le indique a su técnico no entregar los datos a Café en el momento del servicio.

Por el Período de	Café reemplazará
<b>Un Año</b> Desde la fecha de la compra original	<b>Cualquier parte</b> de la estufa que falle debido a un defecto en los materiales o la fabricación. Durante esta <b>garantía limitada de un año</b> , Café también proveerá, <b>sin costo</b> , todo el trabajo y el servicio en el hogar para reemplazar la parte que presente defectos.

### Qué no cubrirá Café:

- Viajes del técnico del servicio a su hogar para enseñarle sobre cómo usar el producto.
- Instalación, entrega o mantenimiento inadecuados.
- Fallas del producto en caso de abuso, mal uso, modificación o uso para propósitos diferentes al original o uso comercial.
- Reemplazo de fusibles de la casa o reinicio de disyuntores.
- Daños ocasionados sobre el producto por accidente, incendio, inundaciones o catástrofes naturales.
- Daños incidentales o consecuentes causados por posibles defectos sobre este producto.
- Daño causado después de la entrega.
- Producto no accesible para brindar el servicio requerido.
- Solicite el servicio técnico para reparar o reemplazar las lámparas, excepto las lámparas LED.
- A partir de enero 1, 2022, daños estéticos sobre la placa de cocción de vidrio tales como, pero sin limitarse a, astillas, rayones, o residuos horneados que no se hayan reportado dentro de los 90 días desde el momento de la instalación.
- A partir de enero 1, 2022, daños sobre la placa de cocción de vidrio debido a impactos o uso inadecuado. Vea el ejemplo.

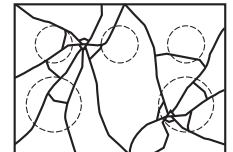

Abroche su recibo aquí. Para acceder al servicio técnico de acuerdo con la garantía deberá contar con la prueba de la fecha original de compra.

### EXCLUSIÓN DE GARANTÍAS IMPLÍCITAS

Su única y exclusiva alternativa es la reparación del producto, como se indica en la Garantía Limitada. Las garantías implícitas, incluyendo garantías implícitas de comerciabilidad o conveniencia sobre un propósito particular, se limitan a un año o al período más corto permitido por la ley.

Esta garantía limitada se extiende al comprador original y a cualquier propietario posterior de los productos comprados para uso doméstico dentro de EE. UU. Si el producto está en un área donde no se encuentra disponible un Proveedor Autorizado del Servicio Técnico de Café, usted será responsable por el costo de un viaje o se podrá requerir que traiga el producto a una ubicación del Servicio Técnico de Café autorizado para recibir el servicio. En Alaska, la garantía limitada excluye el costo de envío o visitas de servicio a su domicilio. Algunos estados no permiten la exclusión o limitación de daños fortuitos o consecuentes. Esta garantía limitada le otorga derechos legales específicos, y usted también podría tener otros derechos que varían de estado a estado. Para conocer cuáles son sus derechos legales, consulte a la oficina de asuntos del consumidor local o estatal o al Fiscal de su estado.

**Garante: GE Appliances, a Haier company**

Louisville, KY 40225

**Garante en Canadá: MC Commercial**

Burlington, ON, L7R 5B6

**Garantías Extendidas:** Adquiera una garantía extendida de Café y conozca los descuentos especiales que están disponibles mientras su garantía aún está vigente. Puede acceder a la misma a través de Internet en cualquier momento en

[cafeappliances.com/extended-warranty](http://cafeappliances.com/extended-warranty)

Los Servicios para los Café aún estarán disponibles cuando su garantía caduque.

# Accesorios

---

## ¿Busca Algo Más?

¡Café ofrece una variedad de accesorios para mejorar sus experiencias de cocción y mantenimiento!

Consulte la página de Apoyo al Consumidor para información sobre la página web.

Estos y otros productos están disponibles:

### **Piezas**

---

Plancha

---

Kit de Sous Vide

---

Limpiador y Pulidor de Acero Inoxidable

---



# Soporte para el Consumidor

---

## Sitio Web de CAFÉ

¿Desea realizar una consulta o necesita ayuda con su electrodoméstico? ¡Intente a través del Sitio Web de CAFÉ las 24 horas del día, cualquier día del año! Usted también puede comprar más electrodomésticos maravillosos de CAFÉ y aprovechar todos nuestros servicios de soporte a través de Internet, diseñados para su conveniencia.

En EE.UU.: [cafeappliances.com](http://cafeappliances.com)

---

## Registre su Electrodoméstico

¡Registre su electrodoméstico nuevo a través de Internet, según su conveniencia! Un registro puntual de su producto permitirá una mejor comunicación y un servicio más puntual de acuerdo con los términos de su garantía, en caso de surgir la necesidad. También puede enviar una carta en la tarjeta de inscripción preimpresa que se incluye con el material embalado.

En EE.UU.: [cafeappliances.com/register](http://cafeappliances.com/register)

---

## Servicio Programado

El servicio de reparación de expertos de CAFÉ está a sólo un paso de su puerta. Conéctese a través de Internet y programe su servicio a su conveniencia cualquier día del año. En EE.UU.: [cafeappliances.com/service](http://cafeappliances.com/service)

---

## Garantías Extendidas

Adquiera una garantía extendida de CAFÉ y conozca los descuentos especiales que están disponibles mientras su garantía aún está vigente. La puede adquirir en cualquier momento a través de Internet. Los servicios de CAFÉ aún estarán allí cuando su garantía caduque. En EE.UU.: [cafeappliances.com/extended-warranty](http://cafeappliances.com/extended-warranty)

---

## Conectividad Remota

Para solicitar asistencia para la conectividad de red inalámbrica (para modelos con acceso remoto), visite nuestro sitio web en [cafeappliances.com/connect](http://cafeappliances.com/connect)

---

## Piezas y Accesorios

Aquellos individuos calificados para realizar el servicio técnico de sus propios electrodomésticos podrán solicitar el envío de piezas o accesorios directamente a sus hogares (se aceptan las tarjetas VISA, MasterCard y Discover). Ordene hoy a través de Internet durante las 24 horas, todos los días. En EE.UU.: [cafeappliances.com/parts](http://cafeappliances.com/parts)

**Las instrucciones que figuran en este manual cubren los procedimientos que serán realizados por cualquier usuario. Otros servicios técnicos generalmente deben ser derivados a personal calificado del servicio. Se deberá tener cuidado, ya que una reparación indebida podrá hacer que el funcionamiento no sea seguro.**

---

## Contáctenos

Si no se encuentra satisfecho con el servicio que recibió de CAFÉ, comuníquese con nosotros a través de nuestro sitio web con todos los detalles, incluyendo su número telefónico, o escriba a:

En EE.UU.: General Manager, Customer Relations | CAFÉ Appliances, Appliance Park | Louisville, KY 40225  
[cafeappliances.com/contact](http://cafeappliances.com/contact)

