



Built-in Convection MICROWAVE OVEN

SAFETY INFORMATION 3-7

USING THE MICROWAVE

Features.....8

Clock.....8

Controls.....9

BAKING AND ROASTING10

FAST COOKING..... 11

WARMING AND PROOFING.... 12

MICROWAVING..... 13

Cookware.....13

Auto Cook.....13

Cook By Time.....14

Add 30 Sec/My Cycle.....14

Power Levels.....14

Cooking Tips.....14

Defrost.....15

Sensor Cooking.....16

Steam.....17

Things That Are Normal.....17

OTHER FEATURES 18

CARE AND CLEANING

Inside..... 20

Turntable..... 20

Cooking Trays and Baking Sheets..... 20

Outside.....21

Stainless Steel.....21

TROUBLESHOOTING.....22

WARRANTY.....23

CONSUMER SUPPORT 24

OWNER'S MANUAL

PWB7027
PWB7030
CWB7030

Write the model and serial numbers here:

Model # _____

Serial # _____

Find these numbers on a label inside the oven.

ESPAÑOL

Para consultar una version en español de este manual de instrucciones, visite nuestro sitio de internet GEAppliances.com.



MFL38211648

THANK YOU FOR MAKING GE APPLIANCES A PART OF YOUR HOME.

Whether you grew up with GE Appliances, or this is your first, we're happy to have you in the family.

We take pride in the craftsmanship, innovation and design that goes into every GE Appliances product, and we think you will too. Among other things, registration of your appliance ensures that we can deliver important product information and warranty details when you need them.

Register your GE appliance now online. Helpful websites and phone numbers are available in the Consumer Support section of this Owner's Manual. You may also mail in the pre-printed registration card included in the packing material.



IMPORTANT SAFETY INFORMATION

READ ALL INSTRUCTIONS BEFORE USING THE APPLIANCE

▲ WARNING

To reduce the risk of burns, electric shock, fire, injury to persons, or exposure to excessive microwave energy:

When using electrical appliances, basic safety precautions should be followed, including the following:

- Read all instructions before using this appliance.
- Read and follow the specific precautions in the PRECAUTIONS TO AVOID POSSIBLE EXPOSURE TO EXCESSIVE MICROWAVE ENERGY section on page 7.
- Use this appliance only for its intended use as described in this manual. Do not use corrosive chemicals or vapors in this appliance. This oven is specifically designed to heat, dry or cook food, and is not intended for laboratory or industrial use.
- This appliance must only be serviced by qualified service personnel. Contact nearest authorized service facility for examination, repair or adjustment.

INSTALLATION

- Install or locate this appliance only in accordance with the provided installation instructions.
- This appliance must be grounded. Connect only to properly grounded outlet. See "GROUNDING INSTRUCTIONS" found on page 7.
- This microwave is UL listed for standard wall installation. See installation instructions for approved appliances to mount over and under the microwave.
- Do not operate this appliance if it has a damaged power cord or plug, if it is not working properly, or if it has been damaged or dropped.
- Keep cord away from heated surfaces.
- Do not let cord hang over the edge of the table or counter
- Do not immerse cord or plug in water.
- Do not cover or block any openings on the appliance.
- Do not store this appliance outdoors. Do not use this product near water—for example, in a wet basement, near a swimming pool, near a sink or in similar locations.
- Do not mount this appliance over a sink.

TO REDUCE THE RISK OF FIRE IN THE CAVITY:

- Do not overcook food. Carefully attend appliance when paper, plastic or other combustible materials are placed inside the oven to facilitate cooking.
- Remove wire twist-ties and metal handles from paper or plastic containers before placing them in the oven.
- If materials inside the oven ignite, keep the oven door closed, turn the oven off and disconnect the power cord or shut off power at the fuse or circuit breaker panel.
- Do not store any materials in this oven when not in use. Do not leave paper products, cooking utensils or food in the cavity when not in use. All racks should be removed from oven when not in use.
- Do not operate the microwave feature without food in the oven.
- Do not use the Sensor Features twice in succession on the same food portion. If food is undercooked after the first countdown, use COOK BY TIME for additional cooking time.
- The wire oven rack should not be used for fast cook or microwave cooking to prevent arcing

TO REDUCE THE RISK OF BURNS:

- Be careful when opening containers of hot food. Use pot holders and direct steam away from face and hands.
- Vent, pierce, or slit containers, pouches, or plastic bags to prevent build-up of pressure.
- Be careful when touching the turntable, door, racks, or walls of the oven which may become hot during use.
- Liquids and certain foods heated in the microwave oven can present a risk of burn when removing them from the microwave. The potential for a burn is greater in young children, who should not be allowed to remove hot items from the microwave.

READ AND SAVE THESE INSTRUCTIONS

IMPORTANT SAFETY INFORMATION

READ ALL INSTRUCTIONS BEFORE USING THE APPLIANCE

▲ WARNING Continued

OPERATING

- As with any appliance, close supervision is necessary when used by children.
- Do not operate the oven without the turntable in place. The turntable must be unrestricted so it can turn.
- Do not store anything directly on top of the microwave oven surface when the microwave oven is in operation.
- Oversized foods or oversized metal utensils should not be inserted in a microwave/convection oven as they may create a fire or risk of electric shock.
- Do not use paper products in oven when appliance is operating in any cooking mode except microwave.
- Some products such as whole eggs and sealed containers—for example, closed jars—are able to explode and should not be heated in this oven.
- Do not overcook potatoes. They could dehydrate and catch fire, causing damage to your oven.
- Do not cover racks or any other part of the oven with metal foil. This will cause overheating of the oven.
- Cook meat and poultry thoroughly—meat to at least an INTERNAL temperature of 160°F, and poultry to at least an INTERNAL temperature of 180°F. Cooking to these temperatures usually protects against foodborne illness.
- This oven is not approved or tested for marine use.

CLEANING

- Keep the oven free from grease buildup.
- Do not clean with metal scouring pads. Pieces can burn off the pad and touch electrical parts involving a risk of electric shock.
- When cleaning surfaces of door and oven that comes together on closing the door, use only mild, nonabrasive soaps, or detergents applied with a clean sponge or soft cloth. Rinse well.

SUPER HEATED WATER

- Liquids, such as water, coffee, or tea, are able to be overheated beyond the boiling point without appearing to be boiling. Visible bubbling or boiling when the container is removed from the microwave oven is not always present. **THIS COULD RESULT IN VERY HOT LIQUIDS SUDDENLY BOILING OVER WHEN THE CONTAINER IS DISTURBED OR A SPOON OR OTHER UTENSIL IS INSERTED INTO THE LIQUID.**
- To reduce the risk of injury to persons:
 - Do not overheat the liquid.
 - Stir the liquid both before and halfway through heating it.
 - Do not use straight-sided containers with narrow necks.
 - After heating, allow the container to stand in the microwave oven for a short time before removing the container.
 - Use extreme care when inserting a spoon or other utensil into the container.

▲ WARNING Arcing can occur during both fast cook and microwave cooking. If you see arcing, press the CANCEL/OFF pad and correct the problem.

Arcing is the microwave term for sparks in the oven. Arcing is caused by:

- Metal or foil touching the side of the oven.
- Foil not molded to food (upturned edges act like antennas).
- Use foil only as recommended in this manual.
- Metal cookware used during either fast cook or microwave cooking (except for the pans provided with the oven).
- Metal, such as twist-ties, poultry pins, or gold-rimmed dishes, in the oven.
- Recycled paper towels containing small metal pieces being used in the oven.

READ AND SAVE THESE INSTRUCTIONS

IMPORTANT SAFETY INFORMATION

READ ALL INSTRUCTIONS BEFORE USING THE APPLIANCE

⚠ WARNING OVEN-SAFE COOKWARE FOR FAST COOK

- The oven and door will get very hot when **FastCooking**.
- **Cookware will become hot.** Oven mitts will be needed to handle the cookware.
- Do not use coverings, containers or cooking/roasting bags made of foil, plastic or paper when **FastCooking**.
- Do not cover turntable, wire oven rack, trays or any part of the oven with metal foil. This will cause arcing in the oven.
- This cooking mode uses both microwave and convection heat. Glass or Glass-Ceramic cookware is recommended. Heat-resistant plastic microwaveable cookware (safe to 450°F) may be used. Metal cookware cannot be used.

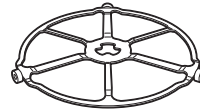

The **turntable** must always be in place when using the oven.



The clear glass tray should always be in place when microwaving.

⚠ WARNING OVEN-SAFE COOKWARE FOR BAKING, ROASTING, WARMING, AND PROOFING

- The oven and door will get very hot when **baking, roasting, warming, or proofing**.
- **Cookware will become hot.** Oven mitts will be needed to handle the cookware.
- Do not cover turntable, wire oven rack, trays or any part of the oven with metal foil. This will cause overheating.
- Any oven-safe dish can be used in your oven. Recipes were tested in Pyrex® glass cookware and Corningware® ceramic casseroles. Cook times and results may vary when using other types of oven-safe dishes. Place them directly on the trays.

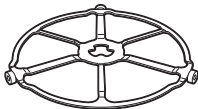

The **turntable** must always be in place when using the oven.

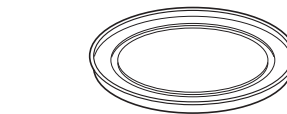
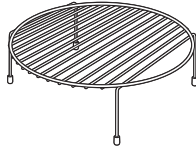

For two-level baking, place food in a metal baking dish on the glass tray. Place your baking dish with food on top of the wire rack. Stand the rack with food on the glass tray.

READ AND SAVE THESE INSTRUCTIONS

IMPORTANT SAFETY INFORMATION

READ ALL INSTRUCTIONS BEFORE USING THE APPLIANCE

▲WARNING MICROWAVE-SAFE COOKWARE

Make sure to use suitable cookware during microwave cooking. Most glass casseroles, cooking dishes, measuring cups, custard cups, pottery or china dinnerware which does not have metallic trim or glaze with a metallic sheen can be used. Some cookware is labeled “suitable for microwaving.”

- Place food or microwavable container directly on the clear glass tray to cook your food.
- Use of the non-stick metal tray during microwave cooking will result in inferior cooking performance.
- Cookware may become hot because of heat transferred from the heated food. Oven mitts may be needed to handle the cookware.
- Do not use recycled paper products. Recycled paper towels, napkins and waxed paper may contain metal flecks which could cause arcing or ignite. Paper products containing nylon or nylon filaments should be avoided, as they may also ignite.
- Use foil only as directed in this manual. When using foil in the oven, keep the foil at least 1” away from the sides of the oven.
- If you use a meat thermometer while cooking, make sure it is safe for use in microwave ovens.
- Some foam trays (like those that meat is packaged on) have a thin strip of metal embedded in the bottom. When microwaved, the metal can burn the floor of the oven or ignite a paper towel.
- Paper towels, waxed paper and plastic wrap can be used to cover dishes in order to retain moisture and prevent spattering. Be sure to vent plastic wrap so steam can escape.
- Not all plastic wrap is suitable for use in microwave ovens. Check the package for proper use.

- “Boilable” cooking pouches and tightly closed plastic bags should be slit, pierced or vented as directed by package. If they are not, plastic could burst during or immediately after cooking, possibly resulting in injury. Also, plastic storage containers should be at least partially uncovered because they form a tight seal. When cooking with containers tightly covered with plastic wrap, remove covering carefully and direct steam away from hands and face.
- Plastic cookware—Plastic cookware designed for microwave cooking is very useful, but should be used carefully. Even microwave-safe plastic may not be as tolerant of overcooking conditions as are glass or ceramic materials and may soften or char if subjected to short periods of overcooking. In longer exposures to overcooking, the food and cookware could ignite.
- Do not use the wire oven rack for microwaving.

Follow these guidelines:

1. Use microwave-safe plastics only and use them in strict compliance with the cookware manufacturer’s recommendations.
2. Do not microwave empty containers.
3. Do not permit children to use plastic cookware without complete supervision.

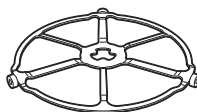

The **turntable** must always be in place when using the oven.



The **clear glass tray** should always be in place when **microwaving**.

READ AND SAVE THESE INSTRUCTIONS

IMPORTANT SAFETY INFORMATION

READ ALL INSTRUCTIONS BEFORE USING THE APPLIANCE

PRECAUTIONS TO AVOID POSSIBLE EXPOSURE TO EXCESSIVE MICROWAVE ENERGY

- (a) **Do Not Attempt** to operate this oven with the door open since open-door operation can result in harmful exposure to microwave energy. It is important not to defeat or tamper with the safety interlocks.
- (b) **Do Not Place** any object between the oven front face and the door or allow soil or cleaner residue to accumulate on sealing surfaces.
- (c) **Do Not Operate** the oven if it is damaged. It is particularly important that the oven door close properly and that there is no damage to the:
- (1) door (bent),
 - (2) hinges and latches (broken or loosened),
 - (3) door seals and sealing surfaces.
- (d) **The Oven Should Not** be adjusted or repaired by anyone except properly qualified service personnel.

GROUNDING INSTRUCTIONS

▲WARNING Improper use of the grounding plug can result in a risk of electric shock.

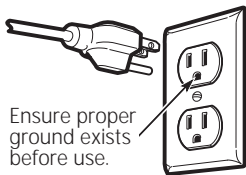

This appliance must be grounded. In the event of an electrical short circuit, grounding reduces the risk of electric shock by providing an escape wire for the electric current.

If the outlet is a standard 2-prong wall outlet, it is your personal responsibility and obligation to have it replaced with a properly grounded 3-prong wall outlet. Do not under any circumstances cut or remove the third (ground) prong from the power cord.

Do not use an extension cord. If the power cord is too short, have a qualified electrician or service technician install an outlet near the appliance.

For best operation, plug this appliance into its own electrical outlet to prevent flickering of lights, blowing of fuse or tripping of circuit breaker.

This appliance is equipped with a power cord having a grounding wire with a grounding plug. The plug must be plugged into an outlet that is properly installed and grounded.

Consult a qualified electrician or service technician if the **GROUNDING INSTRUCTIONS** are not completely understood, or if doubt exists as to whether the appliance is properly grounded.

NOTICE: PACEMAKERS

Most pacemakers are shielded from interference from electronic products, including microwaves. However, patients with pacemakers may wish to consult their physicians if they have concerns.

STATE OF CALIFORNIA PROPOSITION 65 WARNINGS

▲WARNING This product contains one or more chemicals known to the State of California to cause cancer, and birth defects or other reproductive harm.

READ AND SAVE THESE INSTRUCTIONS

Features

Throughout this manual, features and appearance may vary from your model.

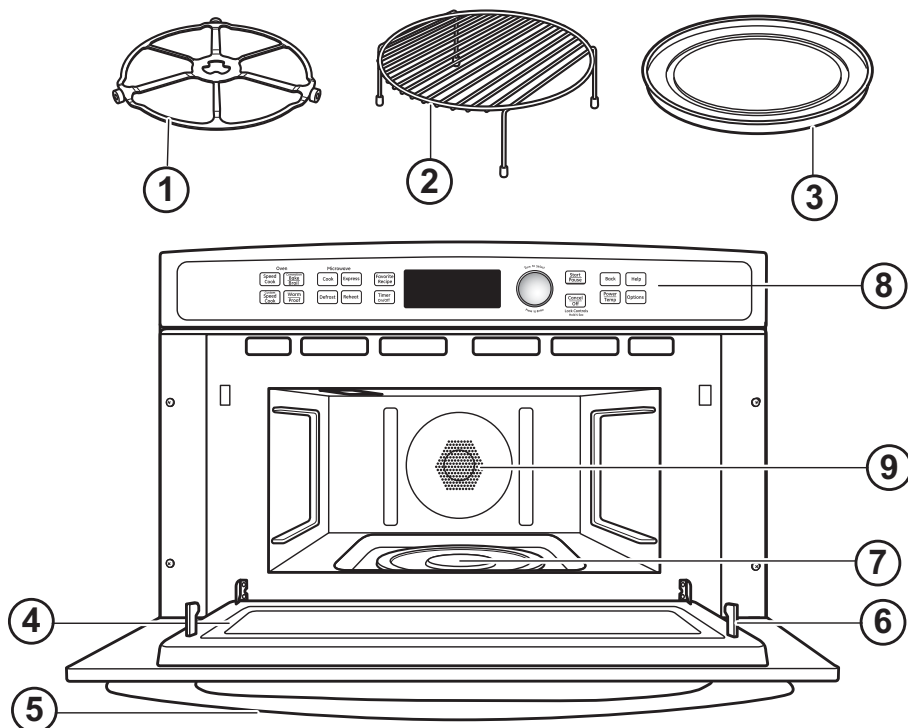

NOTE: Handle appearance may differ on some models.

1. Turntable

The turntable must always be in place, on the oven floor, for all cooking. Be sure the turntable is seated securely over the spindle in the center of the oven.

2. Wire Oven Rack

Put food directly on an aluminum baking sheet on the wire oven rack, and place them on the glass tray, when baking on two levels.

3. Clear Glass Tray

Place on the turntable when using the microwave features. Place food or microwave-safe cookware directly on the tray.

4. Window

Allows cooking to be viewed while keeping microwaves confined in the oven.

5. Door Handle

Pull to open the door. The door must be securely latched for the oven to operate.

6. Door Latches

7. Lower Ceramic Heater

Operates when using Convection Bake, Roast, and Fast Cook.

8. Control Panel

The pads used to operate the oven are located on the control panel.

9. Rear Convection Heat Element

Operates when using bake.

Clock



Set the Clock

When you first plug in the oven or after a power outage:

1. Turn the selector dial to set the hour. Press the dial to enter.
2. Turn the dial to set the minute. Press the dial to enter.
3. Turn the dial to select AM or PM. Press the dial to enter.

To change the time:

1. Press the CLOCK pad.
2. Follow the display directions to set.

The clock is designed to turn off when unit is idle for 30 seconds to minimize the standby power usage. The clock will turn on when unit is in use, the door is opened, the CANCEL/OFF pad is pressed, or the dial is pressed. There is not an override option available based on the DOE energy requirements.

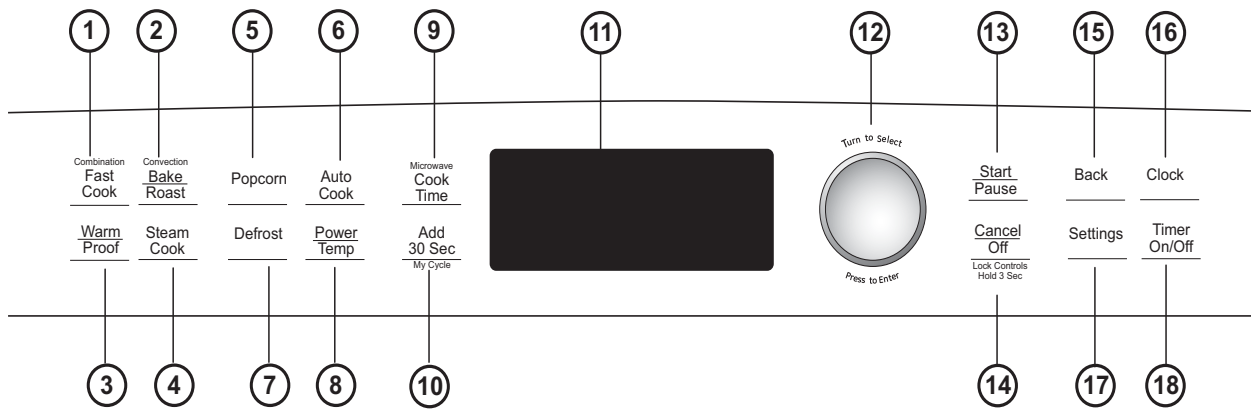

- 1. COMBINATION FAST COOK**
Press this pad to access the FAST COOK menu. Press and hold for 3 seconds to repeat the last cooking selection.
- 2. CONV BAKE/ROAST**
Press this pad to bake or roast.
- 3. WARM/PROOF**
Select WARM to keep hot, cooked foods at serving temperature.
Select PROOF to set for a warm environment useful for rising yeast-leavened products.
- 4. STEAM (Microwave)**
- 5. POPCORN (Microwave)**
- 6. AUTO COOK (Microwave)**
- 7. DEFROST (Microwave)**
Press this pad to defrost, soften or melt frozen foods.
- 8. POWER/TEMP**
During cooking, press this pad and turn/press the selector dial to change the microwave power level, the convection bake temperature or the fast cook temperature by adjusting the lower lamp and heater settings.
- 9. COOK TIME (Microwave)**
Press this pad to microwave food.
- 10. ADD 30 SEC/MY CYCLE (Microwave)**
Press for 30 seconds of microwave cooking time. Each time the pad is pressed adds an additional 30 seconds to the remaining cooking time. The oven starts immediately. Edit **My Cycle** through **Settings**.
- 11. DISPLAY**
Shows and instructs the use of all features on the oven.
- 12. Selector Dial**—Turn to select, Press to enter
First turn, then press the dial to make option, food power level or temperature selections. Also use the dial to increase (turn clockwise) or decrease (turn counterclockwise) cooking times.
- 13. START/PAUSE**
Press this pad to start or pause any cooking function.
- 14. CANCEL/OFF**
Press this pad to cancel ALL oven programs except the clock and timer.
- 15. BACK**
Press this pad to step back one or more levels in the program process, such as when entering custom recipes.
- 16. CLOCK**
- 17. SETTINGS**
Press this pad to access the **Beeper Volume, Display Scroll Speed, Delay Start, Help, Reminder** features, and to set **My Cycle**.
- 18. TIMER ON/OFF**
Press this pad to set the minute timer.

Baking and Roasting



Baking allows you to cook foods the same way as a conventional oven, using a heating element to raise the temperature of the air inside the oven. Any oven temperature from 250°F to 450°F may be set.

A fan gently circulates heated air throughout the oven, over and around the food. Because the heated air is kept constantly moving, not permitting a layer of cooler air to develop around the food, some foods cook slightly faster than in regular oven cooking.

Before you begin, make sure the turntable is in place.

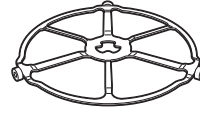

The **turntable** must always be in place when using the oven.

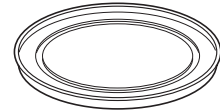

Put food or oven-safe cookware on the **glass tray to bake**.

⚠ WARNING When baking, remember that the oven, door and dishes will be very hot!

How to Bake

1. Press the CONV BAKE/ROAST pad.
2. Press the dial to select BAKE.
3. Turn the dial to set the oven temperature and press to enter.

To bypass preheating:

1. When the prompt shows PREHEAT THE OVEN? turn the dial to NO. Press the dial to begin cooking.
2. Place the food in the oven, turn the dial to set the cook time and press to enter.

The oven starts cooking immediately. When cooking is complete, the oven will signal and turn off.

To preheat:

1. When the prompt shows PREHEAT THE OVEN? turn the dial to YES. Press the dial or press START/PAUSE to begin cooking.

The oven starts preheating immediately. Do not place the food in the oven. (You will be prompted to enter the cook time, after the oven is preheated.)

2. When the oven is finished preheating, it will signal. If you do not open the door within 1 hour, the oven will turn off automatically. Open the oven door and, using caution, place the food in the oven.

3. Close the oven door. Turn the dial to set the cook time and press to enter and start cooking. When cooking is complete, the oven will signal and turn off. You may change the oven temperature during preheating by pressing the POWER/TEMP pad and turning the dial to select the new temperature.

If the oven door is opened during cooking, PAUSE will appear in the display. Close the door and press start/pause.

Cook times are shown in minutes and can be a maximum of 180 minutes. Time can be changed during cooking by turning the dial.

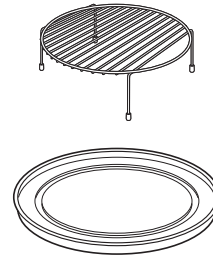

For two-level baking, place food in a metal baking dish on the glass tray. Place your baking dish with food on top of the wire rack. Stand the rack with food on the glass tray.

Baking and Roasting

How to Roast

1. Press the CONV BAKE/ROAST pad.
2. Turn the dial to ROAST and press to enter.

To bypass preheating:

1. When the prompt shows PREHEAT THE OVEN? turn the dial to NO. Press the dial to begin cooking.
 2. Place the food in the oven, turn the dial to set the cook time and press to enter.
- Press the dial to start cooking. When cooking is complete, the oven will signal and turn off.

To preheat:

1. When the prompt shows PREHEAT THE OVEN? turn the dial to YES. Press the dial or press START/PAUSE to begin cooking.
The oven starts preheating immediately. Do not place the food in the oven. (You will be prompted to enter the cook time, after the oven is preheated.)
 2. When the oven is finished preheating, it will signal. If you do not open the door within 1 hour, the oven will turn off automatically. Open the oven door and, using caution, place the food in the oven.
 3. Close the oven door. Turn the dial to set the cook time and press to enter and start cooking. When cooking is complete, the oven will signal and turn off.
- If the oven door is opened during cooking, PAUSE will appear in the display. Close the door and press start/pause.

Combination Fast Cooking

Your oven also offers the option of Combination Fast Cook, using microwave energy along with convection cooking. You cook with speed and accuracy, while browning and crisping to perfection.

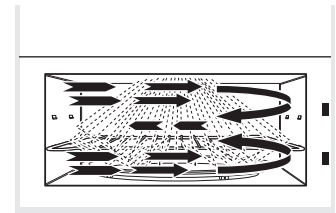

Cooking Method	Heat Source	Heat Conduction	Benefits
Microwave energy and convection heat combine to cook foods faster than regular ovens, while browning and sealing in juices.	Microwave energy and circulating heated air.	Food heats from instant energy from penetration and heat conducted from outside of food.	Shortened cooking time from microwave energy, plus browning and crisping from convection heat.

WITH PREHEATING:

1. Press the FAST COOK pad.
2. Turn the dial to select temperature Press the dial to enter.
3. When the prompt shows "PREHEAT THE OVEN?" turn the dial to YES. Press the dial or press START/PAUSE pad to begin preheating. Do not place the food in the oven. (You will be prompted to enter the cook time when the oven is preheated.)
4. The oven will signal when the set temperature is reached. Open the oven door and place the food in the oven.
NOTE: If you do not open the door within 1 hour, the oven will turn off automatically
5. Once the display shows "SELECT COOK TIME" press the dial to begin cooking. The oven will signal and turn off when cooking time is completed.

WITHOUT PREHEATING:

1. Press the FAST COOK pad.
2. When the prompt shows "PREHEAT THE OVEN?" turn the dial to NO. Press the dial to enter.
3. Open the oven door and place the food in the oven.
4. Close the oven door. Turn the dial to select the cooking time and press the dial to enter. Press the dial again or press Start/Pause pad to begin cooking. The oven will signal and turn off when cooking time is completed.

Cookware for Fast Cooking

This cooking mode uses both microwave and convection heat. Glass or Glass-Ceramic cookware is recommended. Heat-resistant plastic microwaveable cookware (safe to 450° F) may be used. Metal cookware cannot be used.

Warming and Proofing



Warming

The WARM feature will keep hot, cooked foods at serving temperature. Always start with hot food. Use cookware and utensils that can withstand temperatures up to 230°F.

1. Press the WARM/PROOF pad.
2. Turn the dial to select HOLD FOOD WARM. Press the dial to enter.
3. Turn the dial to select the oven temperature. See the chart and tips below. Press the dial to enter.

LOW	140–160°F
MEDIUM	160–195°F
HIGH	195–230°F

4. Turn the dial to select the level of moisture you want. See the chart and tips below. Press the dial to enter.

If the oven door is opened during warming, PAUSE will appear in the display. Close the door and press START/PAUSE.

To Crisp Stale Items:

- Preheat on LOW setting and select CRISP.
- Check crispness after 45 minutes. Add time as needed.

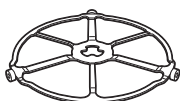

The turntable must always be in place when using the oven.



Put food on the **glass tray** to warm.

Tips for Crisp Foods.

- Leave food uncovered.
- Do not use plastic containers or plastic wrap.
- Preheat prior to use according to recommended times.

Tips for Moist Foods:

- Cover food with lid or aluminum foil.
- Do not use plastic containers or plastic wrap.
- Preheat prior to use according to recommended times.

Temperature and Moisture Selection Chart

Food Type	Control Setting	Moisture Setting
Bread, hard rolls	MEDIUM	CRISP
Bread, soft rolls	MEDIUM	MOIST
Casseroles	MEDIUM	MOIST
Fried foods	HIGH	CRISP
Meats* and fish	MEDIUM	CRISP
Pancakes, waffles	HIGH	CRISP
Pizza	HIGH	CRISP
Potatoes, baked	HIGH	CRISP
Potatoes, mashed	MEDIUM	MOIST
Poultry	HIGH	MOIST
Tortilla Chips	LOW	CRISP
Vegetables	MEDIUM	MOIST

* USDA/FSIS recommends an internal temperature of 145°F as the minimum doneness for beef. Use a portable meat thermometer to check internal temperatures.

Proofing

The proofing feature automatically provides the optimum temperature for the proofing process, and therefore does not have a temperature adjustment.

1. Press the WARM/PROOF pad.
 2. Turn the dial to select PROOF BREAD. Press the dial to enter. The oven starts proofing immediately and shows the amount of proofing time completed.
- To avoid lowering the oven temperature and lengthening proofing time, do not open the oven door unnecessarily.
 - Check bread products early to avoid over-proofing.

NOTES:

- Do not use the proofing mode for warming food or keeping food hot. The proofing oven temperature is not hot enough to hold foods at safe temperatures. Use the WARM feature to keep food warm.
- Proofing will not operate if the oven is too hot. Allow the oven to cool before proofing.

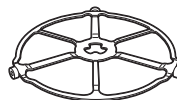

The turntable must always be in place when using the oven.



Put bread dough in a bowl/ bread pan and place on the **glass tray** to proof.

Microwaving



Make sure the turntable and clear glass tray are in place. Place food or microwavable container directly on the clear glass tray to cook your food.

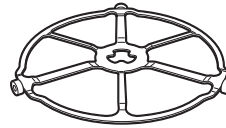

The **turntable** must always be in place when using the oven.

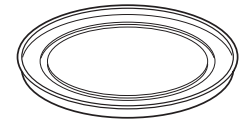

The **clear glass tray** should always be in place when **microwaving**.

Cookware

- Make sure that cookware is suitable for microwaving.
- Place food or microwavable container directly on the clear glass tray to cook your food.

Microwave Auto Cook

MICROWAVE AUTO COOK SELECTIONS:

- | | | | | |
|-----------------------------------------------------------------------------------------------------------------------------------------------------------------------------------------------------------------------------------------------------------------------------------------------------------------------------------------------------------|-----------------------------------------------------------------------------------------------------------------------------------------------------------------------------------------------------------------------------------------------------------------------------|-------------------------------------------------------------------------------------------------------------------------------------------------------------------------------------------------------------------------------------------------------------------------------------------------------------------------------|----------------------------------------------------------------------------------------------------------------------------------------------------------------------------------------------------------------------------------------|------------------------------------------------------------------------------------------------------------------------------------------------------------------------------------------------------------------------------------------------------------------------------------------------------------------|
| <ul style="list-style-type: none"> ■ Beverage <ul style="list-style-type: none"> – Water (8-12 oz.) – Coffee (8-12 oz.) – Tea (8-12 oz.) – Milk (8-12 oz.) – Hot Cocoa (8-12 oz.) ■ Popcorn <ul style="list-style-type: none"> – Popcorn Sensor | <ul style="list-style-type: none"> ■ Melt <ul style="list-style-type: none"> – Butter – Caramel – Cheese – Chocolate Chips – Marshmallow ■ Steam Cook ■ Slow Cook | <ul style="list-style-type: none"> ■ Cook Time <ul style="list-style-type: none"> – By Time – By Time 1 & 2 ■ Soften <ul style="list-style-type: none"> – Butter – Cream Cheese – Frosting (16 oz.) – Ice Cream | <ul style="list-style-type: none"> ■ Defrost <ul style="list-style-type: none"> – 1.0 lb Quick – By Time – By Weight – By Food Type – Melt – Soften | <ul style="list-style-type: none"> ■ Reheat <ul style="list-style-type: none"> – Beverage – Casserole – Chicken – Pasta – Pizza – Plate of Food – Rice – Soup – Steaks/Chops – Vegetables |
|-----------------------------------------------------------------------------------------------------------------------------------------------------------------------------------------------------------------------------------------------------------------------------------------------------------------------------------------------------------|-----------------------------------------------------------------------------------------------------------------------------------------------------------------------------------------------------------------------------------------------------------------------------|-------------------------------------------------------------------------------------------------------------------------------------------------------------------------------------------------------------------------------------------------------------------------------------------------------------------------------|----------------------------------------------------------------------------------------------------------------------------------------------------------------------------------------------------------------------------------------|------------------------------------------------------------------------------------------------------------------------------------------------------------------------------------------------------------------------------------------------------------------------------------------------------------------|

1. Press the microwave AUTO COOK, DEFROST or COOK TIME pad. If no selection is made within 15 seconds, the display will return to blank.
2. Turn the dial to find the food you want to cook, defrost or reheat. Press the dial to enter.
3. Turn the selector dial to select the type, amount, weight and/or size. (As required, the oven will prompt you.) Press the dial after each selection.
4. Press the dial or the START/ PAUSE pad to start cooking.

To review settings during cooking, press the selector dial. If the door is opened during cooking, the oven will stop and PAUSE will appear in the display. Close the door and press START/ PAUSE to resume cooking. If you enter an undesired selection at any time, simply press the BACK pad and re-enter the desired selections.

Microwaving

Cook By Time / Cook By Time 1 & 2

Use COOK BY TIME and COOK BY TIME 1 & 2 to microwave food that is not in the recipe section and at the time(s) you set.

- The power level is automatically set at high, but you can change it for more flexibility.
1. Press the COOK TIME pad.
 2. Turn the dial to select COOK BY TIME or COOK BY TIME 1 & 2 and press the dial to enter.
 3. Turn the dial to set the cook time and press the dial to enter.

If you selected COOK BY TIME 1 & 2, turn the dial to set the second cook time and press the dial to enter.

NOTE: To change the power level if you don't want full power, press the POWER/TEMP pad after entering the time(s). Turn the dial to select and press the dial to enter.

4. Press the dial or the START/ PAUSE pad to start cooking.

You may open the door during COOK BY TIME and COOK BY TIME 1 & 2 to check the food. Close the door and press START/PAUSE to resume cooking.

Add 30 Sec/My Cycle

Use this pad for 30 seconds of cooking time. The oven starts immediately. Press ADD 30 SEC/MY CYCLE pad again for additional 30-second increments of microwave cooking. You can add or subtract time by turning the dial.

NOTE: To change the time increment on the Add 30 Sec/My Cycle go to Settings then Set My Cycle. Choose the new time increment you want and press the dial to enter.

Microwave Power Level(s)

1. First, follow directions for COOK BY TIME, COOK BY TIME 1 & 2, DEFROST BY TIME or EXPRESS.
2. Press the POWER/TEMP pad.
3. Turn the dial clockwise to increase and counterclockwise to decrease the power level. Press the dial to enter.
4. Press the dial or the START/ PAUSE pad to start cooking.
 - You can change the power level before or during a cooking program.

Here are some examples of uses for various power levels:

High 10: Fish, bacon, vegetables, boiling liquids.

Med-High 7: Gentle cooking of meat and poultry; baking casseroles and reheating.

Medium 5: Slow cooking and tenderizing for stews and less tender cuts of meat.

Low 2 or 3: Defrosting; simmering; delicate sauces.

Warm 1: Keeping food warm; softening butter.

Cooking Tips

- When cooking bacon, layer strips on a plate. Cover each layer with a paper towel.
- When cooking vegetables, use a microwave-safe casserole or bowl. Cover with a microwave-safe lid or vented plastic wrap.
- For frozen vegetables, follow the package instructions for adding water.
- For fresh vegetables, add 2 tablespoons of water for each serving.

Microwaving

Defrost By Food Type

Auto Defrost automatically sets the defrosting times and power levels to give even defrosting results for meats, poultry and fish weighing up to 6 pounds.

1. Remove food from the package and place it on a microwave-safe dish.
2. Press the DEFROST pad.
3. Turn the dial to DEFROST BY FOOD TYPE. Press the dial to enter.
4. Turn the dial to select food type. Press the dial to enter.
5. Turn the dial to the food weight, using the Conversion Guide at right. For example, dial 1.2 for 1.2 pounds (1 pound, 3 oz.). Press the dial to enter.
6. Press the dial or START/PAUSE pad to start defrosting.
7. Turn the food over when the oven signals TURN FOOD OVER.

- Remove defrosted meat or shield warm areas with small pieces of foil for even defrosting.
- After defrosting, most meats need to stand 5 minutes to complete defrosting. Large roasts should stand for about 30 minutes.

Conversion Guide

If the weight of food is stated in pounds and ounces, the ounces must be converted to tenths (.1) of a pound.

Weight of Food in Ounces	Enter Food Weight (tenths of a pound)
1-2	.1
3	.2
4-5	.3
6-7	.4
8	.5
9-10	.6
11	.7
12-13	.8
14-15	.9

Defrost By Time

Use Time Defrost to defrost for a selected length of time.

1. Press the DEFROST pad.
2. Turn the selector dial to DEFROST BY TIME. Press the dial to enter.
3. Turn the dial to select the time you want. Press the dial to enter.
4. Press the dial or START/PAUSE pad to start defrosting.
5. Turn the food over when the oven signals TURN FOOD OVER.

Power level is automatically set at 3, but can be changed. To change the power levels, see the Microwave Power Level(s) section. You can defrost small items quickly by raising the power level after entering the time. Power level 7 cuts the total defrosting time in about half; power level 10 cuts the total time to about 1/3. When defrosting at high power levels, food will need more frequent attention than usual.

Defrosting Tips

Use DEFROST BY FOOD TYPE for meat, poultry and fish. Use DEFROST BY TIME for most other frozen foods.

- Foods frozen in paper or plastic can be time defrosted in the package, but foods should be taken out of the package when using DEFROST BY FOOD TYPE. Closed packages should be slit, pierced or vented **after** food has partially defrosted. Plastic storage containers should be partially uncovered.
- Family-size, prepackaged frozen dinners can be defrosted and microwaved. If the food is in a foil container, transfer it to a microwave-safe dish.
- Foods that spoil easily should not be allowed to sit out for more than one hour after defrosting. Room temperature promotes the growth of harmful bacteria.
- For more even defrosting of larger foods, such as roasts, use DEFROST BY TIME. Be sure large meats are completely defrosted before cooking.
- When defrosted, food should be cool but softened in all areas. If still slightly icy, return to the microwave very briefly, or let it stand a few minutes.

Microwaving

Sensor Cooking

Some microwave modes feature sensor cooking. The oven automatically senses when food is done and shuts itself off - eliminating the need to program cook times and power levels. The oven automatically adjusts the cooking time to various types and amounts of food.



MICROWAVE SENSOR PROGRAMS:

- Ground Meat
- Popcorn – Prepackaged microwave popcorn, 3.0 oz. to 3.5 oz.
- Soup
- Rice
- Vegetables (Canned, Fresh, Frozen)
- Chicken Reheat
- Pasta Reheat
- Plate of Food Reheat
- Soup Reheat
- Vegetable Reheat

1. Press the AUTO COOK pad and turn the dial to COOK BY FOOD TYPE or REHEAT. Press the dial to enter.
2. Turn the dial to select the food you want. Press the dial to enter.
3. Press the dial or press the START/ PAUSE pad to start cooking.

Do not open the oven door until time is counting down in the display. If the door is opened, close it and press START/PAUSE immediately. If the food is not done enough, use COOK BY TIME in the microwave selector to cook for more time.

Sensor Cooking Cookware

The proper containers and covers are essential for best sensor cooking.

- Always use microwave-safe containers and cover them with lids or vented plastic wrap. Never use tight sealing plastic containers—they can prevent steam from escaping and cause food to overcook.
- Be sure the outside of the cooking containers and the inside of the oven are dry before placing food in the oven. Beads of moisture turning into steam can mislead the sensor.
- Beverages are best heated uncovered.

NOTE: Do not use the sensor features twice in succession on the same food portion—it may result in severely overcooked or burnt food. If food is undercooked after the first countdown, use COOK BY TIME for additional cooking time.

NOTE: If the oven is too hot then it will automatically change to time cooking.

- To shorten or lengthen the cook time, wait until the time countdown shows in the display. Then turn the dial to add or subtract time.
- If you open the door while sensor cooking, SENSOR ERROR will appear. Close the door, press START/ PAUSE to begin again.

Notes About the Reheat Program:

Reheated foods may have wide variations in temperature. Some areas may be extremely hot.

It is best to use COOK BY TIME and not REHEAT for these foods:

- Bread products
- Food that must be reheated uncovered.
- Foods that need to be stirred or turned.
- Foods calling for a dry look or crisp surface after reheating.

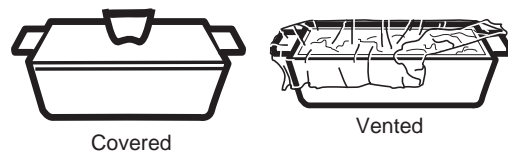

Microwaving

Steam Feature

TIMED or SENSOR STEAM

For best results use steam or simmer bowl. Add 2 Tablespoons of water when steaming vegetables.

1. Press the STEAM pad.
2. Turn the selector dial to TIMED or SENSOR. Press the dial to enter.
3. Turn the dial to select food type. Press the dial to enter.
4. Press the dial to select the amount, size and/or doneness (if required, the oven will prompt you). Press the dial after each selection.

5. Insert food and close the door.

* Timed Steam is a pre-set time-based cook.

** Sensor Steam is a variable time based on a sensor.

MENU SELECTION FOR SENSOR STEAM

For best results use 1-4 cups.

- Asparagus
- Brussels Sprouts
- Carrots
- Cauliflower
- Potatoes
- Rice
- Squash
- Zucchini

MENU SELECTION FOR TIMED STEAM

Asparagus	1 Cup	
	2 Cups	
	4 Cups	
Broccoli	1 Cup	
	2 Cups	
	4 Cups	
Brussels Sprouts	1 Cup	
	2 Cups	
	4 Cups	
Carrots	1 Cup	
	2 Cups	
	4 Cups	

MENU SELECTION FOR TIMED STEAM (continued)

Cauliflower	1 Cup	
	2 Cups	
	4 Cups	
Chicken Breast	1 Piece	6-8 Ounces
		8-10 Ounces
	2 Pieces	6-8 Ounces
		8-10 Ounces
Fish	1 Piece	Thin Filet - 1/2"
		Medium Filet - 1"
		Thick Filet - 1 1/2"
	2 Pieces	Thin Filet - 1/2"
		Medium Filet - 1"
		Thick Filet - 1 1/2"
Green Beans	1 Cup	
	2 Cups	
	4 Cups	
Potatoes	1 Cup	
	2 Cups	
	4 Cups	
Quinoa	1 Cup	
Rice	1 Cup	
Scallops	Bay Scallops	6-10 Ounces
		10-16 Ounces
	Sea Scallops	6-10 Ounces
		10-16 Ounces
Shrimp	1/2 Pound	
	1 Pound	
Squash	1 Cup	
	2 Cups	
	4 Cups	
Zucchini	1 Cup	
	2 Cups	
	4 Cups	

Things that are Normal

Interference

- TV/radio interference might be noticed while using the microwave. Similar to the interference caused by other small appliances, it does not indicate a problem with the microwave. Move the radio or TV as far away from the microwave as possible, or check the position of the TV/radio antenna.

Lights

- The oven cavity light will come on during a microwave cooking cycle.

Oven Heat

- Cookware may become hot because of heat transferred from the heated food. Oven mitts may be needed to handle the cookware.
- Steam or vapor may escape from around the door.

Other Features

Cook Time Completed

To remind you that you have food in the oven, the oven will display COOK TIME COMPLETED and beep once a minute until you either open the oven door or press the CANCEL/OFF pad.



Settings

Delay Start:

Delay Start allows you to set the oven to delay cooking up to 24 hours. Press the SETTINGS pad, turn the dial to select DELAY START and press the dial to enter. Follow the display directions to set the Delay Start time and feature you wish to delay.

Beeper Volume:

Use this feature to adjust the volume of the beeper. You can even turn it off. Press the SETTINGS pad, turn the dial to select BEEPER VOLUME, press the dial to enter, and follow the display directions.

Scroll Speed:

Is the message scroll too slow or too fast? Change it! Press the SETTINGS pad, turn the dial to select DISPLAY SCROLL SPEED, press the dial to enter, and follow the display directions.

Reminder:

Use this feature to set an alarm beep to sound at a specific the time of day. Press the SETTINGS pad, turn the dial to SET REMINDER and press the dial to enter. Turn the dial to select the hour and press to enter. Turn the dial to select the minute and press to enter. Turn the dial to select AM or PM and press to enter.

To review the setting, turn the dial to REVIEW REMINDER and press the dial to enter. Turn the dial to REVIEW and press to enter.

To cancel the setting, turn the dial to CLEAR REMINDER and press the dial to enter. Turn the dial to CLEAR and press to enter.

Help:

Use this feature to find out more about your oven and its features. The display will show a description for the program you have chosen.

My Cycle:

Use this feature to change the cook time increment on the ADD 30 SEC/MY CYCLE pad. The increment can be set between 5 and 55 seconds.

Review

Use this feature to review the current cooking selections you have set.

Press the selector dial during any cooking feature.

Other Features

Help

Use this feature to find out more about your oven and its features.

1. Press the SETTINGS pad.
2. Turn the dial to select HELP. Press the dial to enter.

3. Turn the dial to select the feature name. Press the dial to enter.

The display will show a description for the program you have chosen.

Features found in the HELP function.

Adding Time	Defrost By Time	Settings
Add 30 Sec	Defrost By Weight	Sensor Cooking
Auto Cook	Delay Start	Set Beeper Volume
Timed Steam	Fast Cook	Sensor Steam
Back	Help	Set Display Speed
Bake/Roast	Hold Food Warm	Set/Clear Reminder
Cancel/Off	My Cycle	Slow Cook
Clock	Popcorn	Soften/Melt
Control Lockout	Power / Temp	Start/Pause
Cook By Food Type	Proof Bread	Steam
Cook Time	Reheat	Timer On/Off
Cook Time 1 & 2	Repeat Last	Warm/Proof
Defrost	Resume	
Defrost By Food Type	Review	

Child Lock-Out

You may lock the control panel to prevent the oven from being accidentally started or used by children.

Press and hold CANCEL/OFF for 3 seconds to lock and unlock.

When the control panel is locked, Control is LOCKED will be displayed briefly anytime a pad or dial is pressed.

Timer

Use this feature anytime you need a general purpose timer. It can even be used while cooking in the oven.

1. Press the TIMER pad.
2. Turn the dial to select the minutes. Press the dial to enter.

3. Turn the dial to select the seconds. Press the dial to enter.

To cancel, press TIMER.

Automatic Fan

An automatic fan protects the oven from too much heat inside the oven cavity.

It automatically turns on at low speed if it senses too much heat.

The fan will automatically turn off when the internal parts are cool. It may stay on for 30 minutes or more after the oven control is turned off.

Repeat Last

Use this time saving feature for cooking repetitive items like cookies or appetizers.

NOTE: The last program used is stored for two hours.

1. Press and hold the COMBINATION FAST COOK, CONVECTION BAKE/ROAST, AUTO COOK, COOK TIME, DEFROST or STEAM COOK pad for 3 seconds.
2. The last pre-set food will be displayed.
3. Press the START/PAUSE pad or the selector dial to start cooking.

Resume

1. If your food needs to cook a bit longer, you can restart the oven by pressing the START/PAUSE pad or selector dial.
2. RESUME COOKING will be displayed and the oven will restart immediately at 10% of the original time.

The program stays in memory for 10 minutes. After that you will need to begin the program again.

Care and Cleaning

Helpful Hints

An occasional thorough wiping with a solution of baking soda and water keeps the inside fresh.

Be certain the oven control is turned off before cleaning any part of this oven.



Inside

Clean the inside of the oven often for proper heating performance.

Some spatters can be removed with a paper towel, others may require a warm soapy cloth. Remove greasy spatters with a sudsy cloth, then rinse with a damp cloth.

Do not use abrasive cleaners or sharp utensils on oven walls.

Never use a commercial oven cleaner on any part of your oven.

Do not clean the inside of the oven with metal scouring pads. Pieces can break off the pad, causing electrical shock.

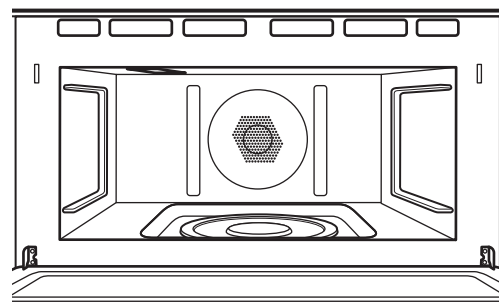

Walls, Floor, Inside Window, Metal and Plastic Parts on the Door

Removable Turntable

The area underneath the turntable should be cleaned frequently to avoid odors and smoking during a cooking cycle.

The turntable can be broken if dropped. Wash carefully in warm, sudsy water. Dry completely and replace.

To replace the turntable, place its center over the spindle in the center of the oven and turn it until it seats into place. (Make sure the smooth side of the turntable is facing up and that its center seats securely on the spindle.)

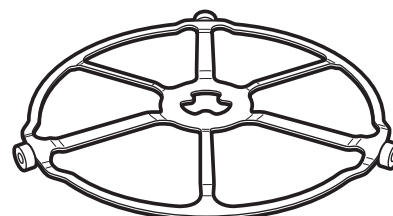

Turntable

Do not use the oven without the turntable in place.

Cooking Trays and Baking Sheet

To prevent breakage, allow the trays to cool completely before cleaning. Wash carefully in warm, sudsy water or in the dishwasher.

Do not use metal scouring pads or abrasives, as they may damage the finish. A soap-filled scouring pad may be used to clean the trays.



Clear glass tray for microwaving

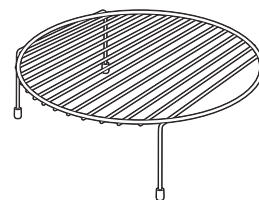

Wire oven rack

Care and Cleaning

Outside

We recommend against using cleaners with ammonia or alcohol, as they can damage the appearance of the oven. If you choose to use a common household cleaner, first apply the cleaner directly to a clean cloth, then wipe the soiled area.

Case

Clean the outside with a sudsy cloth. Rinse and then dry. Wipe the window clean with a damp cloth.

Glass Control Panel and Door

Wipe with a clean damp sponge. Dry thoroughly. Do not use cleaning sprays, large amounts of soap and water, abrasives or sharp objects on the panel—they can damage it.

Door Seal

It's important to keep the area clean where the door seals against the oven. Use only mild, non-abrasive detergents applied with a clean sponge or soft cloth. Rinse well.

Stainless Steel (on some models)

To clean the stainless steel surface, use warm sudsy water or a stainless steel cleaner or polish. Always wipe the surface in the direction of the grain. Follow the cleaner instructions for cleaning the stainless steel surface.

To inquire about purchasing stainless steel appliance cleaner or polish, or to find the location of a dealer nearest you, please call our toll-free number, 800.626.2005 or visit GEAppliances.com.

FEDERAL COMMUNICATIONS COMMISSION RADIO FREQUENCY INTERFERENCE STATEMENT (U.S.A. ONLY)

This equipment generates and uses ISM frequency energy and if not installed and used properly, that is in strict accordance with the manufacturer's instructions, may cause interference to radio and television reception. It has been type tested and found to comply with limits for ISM Equipment pursuant to part 18 of FCC Rules, which are designed to part 18 of FCC Rules, which are designed to provide residential installation.

However, there is no guarantee that interference will not occur in a particular installation. If this equipment does cause interference to radio or television reception, which can be determined by turning the equipment off and on, the user is encouraged to try to correct the interference by one or more of the following:

- Reorient the receiving antenna of the radio or television.
- Relocate the Microwave Oven with respect to the receiver.
- Move the microwave oven away from the receiver.
- Plug the microwave oven into a different outlet so that the microwave oven and the receiver are on different branch codes.

The manufacturer is not responsible for any radio or TV interference caused by unauthorized modification to this microwave oven. It is the responsibility of the user to correct such interference.

Troubleshooting Tips... Before you call for service

Save time and money! Review the charts on the following pages first and you may not need to call for service.

Problem	Possible Cause	What To Do
FAN		
Fan continues to run after cooking stops	The oven is cooling.	The fan will automatically shut off when the internal parts of the oven have cooled.
Oven vent emits warm air while oven is on	This is normal.	
Fan comes on automatically when using the microwave	This is normal.	
COOKING		
The oven makes unusual sounds while cooking	Clicks and fans blowing are normal. The relay board is turning the components on and off.	These sounds are normal.
Smoke comes out of the oven when I open the door	Food is high in fat content. Aerosol spray used on the pans.	Smoke is normal when cooking high-fat foods.
Food is not fully cooked or browned at the end of a cooking program	Programmed times may not match the size or amount of food you are cooking.	Adjust time for doneness or adjust the upper or lower lamps for browning and doneness.
SENSOR ERROR displayed along with an oven signal	Food amount or type placed in the oven does not match the program that was set.	Press the CANCEL/OFF pad. Set the oven program to match the food or liquid to be cooked or heated.
	Steam was not sensed by the oven because plastic wrap was not vented, a lid too tight was on the dish or a liquid was covered.	Vent plastic wrap, use a looser lid or uncover liquids when cooking or heating.
DISPLAY		
The display is blank		The clock is designed to turn off when unit is idle for 30 seconds to minimize the standby power usage
<i>"Control is LOCKED"</i> appears in display	The control has been locked.	Press and hold CANCEL/OFF for 5 seconds to unlock the control.
Control display is lighted yet oven will not start	Clock is not set.	Set the clock.
	Door not securely closed.	Open the door and close securely.
	START/PAUSE pad not pressed after entering cooking selection.	Press START/PAUSE.
	Another selection already entered in oven and CANCEL/OFF pad not pressed to cancel it.	Press CANCEL/OFF.
	Size, quantity, or cooking time not entered after final selection.	Make sure you have entered cooking time after selecting.
	CANCEL/OFF was pressed accidentally.	Reset cooking program and press START/PAUSE.
OTHER PROBLEMS		
The door and inside of the oven feels hot	The heat lamps produce intense heat when ready.	This is normal. Use oven mitts to remove food when in a small space.
Oven will not start	A fuse in your home may be blown or the circuit breaker tripped.	Replace fuse or reset circuit breaker.

Built-in Convection Microwave Oven Warranty

WARRANTY

GEAppliances.com

All warranty service is provided by our Factory Service Centers, or an authorized Customer Care® technician. To schedule service online, visit us at www.geappliances.com/service_and_support/, or call GE Appliances at 800.GE.CARES (800.432.2737). Please have your serial number and your model number available when calling for service.

For the period of	GE Appliances will replace
PROFILE MODELS ONLY	
One year From the date of the original purchase	Any part of the oven which fails due to a defect in materials or workmanship. During this limited one-year warranty , GE Appliances will also provide, free of charge , all labor and related service costs to replace the defective part.
One years From the date of the original purchase	The magnetron tube , if the magnetron tube fails due to a defect in materials or workmanship. During this one-year limited warranty , you will be responsible for any labor or in-home service costs.
CAFÉ MODELS ONLY	
One year From the date of the original purchase	Any part of the oven which fails due to a defect in materials or workmanship. During this limited one-year warranty , GE Appliances will also provide, free of charge , all labor and related service costs to replace the defective part.
Five years From the date of the original purchase	The magnetron tube , if the magnetron tube fails due to a defect in materials or workmanship. During this five-year limited warranty , you will be responsible for any labor or in-home service costs.

What GE Appliances will not cover:

- Service trips to your home to teach you how to use the product.
- Improper installation, delivery or maintenance.
- Product not accessible to provide required service.
- Failure of the product or damage to the product if it is abused, misused (for example, cavity arcing from wire rack or metal/foil), or used for other than the intended purpose or used commercially.
- Replacement of house fuses or resetting of circuit breakers.
- Replacement of the cooktop light bulbs.
- Damage to the product caused by accident, fire, floods or acts of God.
- Incidental or consequential damage caused by possible defects with this appliance.
- Damage caused after delivery.

EXCLUSION OF IMPLIED WARRANTIES

Your sole and exclusive remedy is product repair as provided in this Limited Warranty. Any implied warranties, including the implied warranties of merchantability or fitness for a particular purpose, are limited to one year or the shortest period allowed by law.

This warranty is extended to the original purchaser and any succeeding owner for products purchased for home use within the USA. If the product is located in an area where service by a GE Appliances Authorized Servicer is not available, you may be responsible for a trip charge or you may be required to bring the product to an Authorized GE Appliances Service location for service. In Alaska, the warranty excludes the cost of shipping or service calls to your home.

Some states do not allow the exclusion or limitation of incidental or consequential damages. This warranty gives you specific legal rights, and you may also have other rights which vary from state to state. To know what your legal rights are, consult your local or state consumer affairs office or your state's Attorney General.

Warrantor: GE Appliances

Staple your receipt here. Proof of the original purchase date is needed to obtain service under the warranty.

Consumer Support

GE Appliances Website

Have a question or need assistance with your appliance? Try the GE Appliances Website 24 hours a day, any day of the year! You can also shop for more great GE Appliances products and take advantage of all our on-line support services designed for your convenience. In the US: GEAppliances.com

Register Your Appliance

Register your new appliance on-line at your convenience! Timely product registration will allow for enhanced communication and prompt service under the terms of your warranty, should the need arise. You may also mail in the pre-printed registration card included in the packing material. In the US: GEAppliances.com/register

Schedule Service

Expert GE Appliances repair service is only one step away from your door. Get on-line and schedule your service at your convenience any day of the year. In the US: GEAppliances.com/ge/service-and-support/service.htm or call 800.432.2737 during normal business hours.

Extended Warranties

Purchase a GE Appliances extended warranty and learn about special discounts that are available while your warranty is still in effect. You can purchase it on-line anytime. GE Appliances Services will still be there after your warranty expires. In the US: GEAppliances.com/ge/service-and-support/shop-for-extended-service-plans.htm or call 800.626.2224 during normal business hours.

Remote Connectivity

For assistance with wireless network connectivity (for models with remote enable), visit our website at GEAppliances.com/ge/connected-appliances/ or call 800.220.6899 in the US.

Parts and Accessories

Individuals qualified to service their own appliances can have parts or accessories sent directly to their homes (VISA, MasterCard and Discover cards are accepted). Order on-line today 24 hours every day. In the US: GEApplianceparts.com or by phone at 877.959.8688 during normal business hours.

Instructions contained in this manual cover procedures to be performed by any user. Other servicing generally should be referred to qualified service personnel. Caution must be exercised, since improper servicing may cause unsafe operation.

Contact Us

If you are not satisfied with the service you receive from GE Appliances, contact us on our Website with all the details including your phone number, or write to:

In the US: General Manager, Customer Relations | GE Appliances, Appliance Park | Louisville, KY 40225
GEAppliances.com/ge/service-and-support/contact.htm



HORNO MICROONDAS

de Convección Incorporada

INFORMACIÓN DE SEGURIDAD 3

USO DEL MICROONDAS

Funciones 8

Reloj 8

Controles 9

HORNEAR Y DORAR 10

COCCIÓN RÁPIDA 11

CALENTAMIENTO Y ACTIVACIÓN . . 12

COCCIÓN POR MICROONDAS 13

Recipientes de cocina 13

Cocción Automática 13

Cocinar por tiempo 14

Agregar 30 Seg./ Mi Ciclo 14

Nivel(es) de potencia del horno
microondas 14

Consejos de cocina 14

Descongelación 15

Cocción por sensor 16

Vapor 17

Cosas que son normales 17

OTRAS FUNCIONES 18

MANTENIMIENTO Y LIMPIEZA

Interior 20

Base giratoria desmontabl 20

Bandejas para cocinar y lámina
de hornea 20

Exterior 21

Acero inoxidable 21

**CONSEJOS PARA LA SOLUCIÓN
DE PROBLEMAS** 22

GARANTÍA 23

SOPORTE PARA EL CONSUMIDOR . 24

MANUAL DEL USUARIO

PWB7027
PWB7030
CWB7030

Anote aquí los números de modelo y de serie:

Modelo número _____

Número de serie _____

Los encontrará en una etiqueta dentro del horno.

GRACIAS POR HACER QUE GE APPLIANCES SEA PARTE DE SU HOGAR.

Ya sea que haya crecido usando GE Appliances, o que ésta es su primera vez, nos complace tenerlo en la familia.

Sentimos orgullo por el nivel de arte, innovación y diseño de cada uno de los electrodomésticos de GE Appliances, y creemos que usted también. Entre otras cosas, el registro de su electrodoméstico asegura que podamos entregarle información importante del producto y detalles de la garantía cuando los necesite.

Registre su electrodoméstico GE ahora a través de Internet. Sitios Web y números telefónicos útiles están disponibles en la sección de Soporte para el Consumidor de este Manual del Propietario.

También puede enviar una carta en la tarjeta de inscripción preimpresa que se incluye con el material embalado.



GE APPLIANCES

INFORMACIÓN IMPORTANTE DE SEGURIDAD

LEA TODAS LAS INSTRUCCIONES ANTES DE USAR

⚠️ ADVERTENCIA

Para reducir el riesgo de quemaduras, descargas eléctricas, incendio, lesiones o exposición a energía de microondas excesiva:

Cuando utilice aparatos eléctricos, se deben seguir las precauciones de seguridad básicas, entre las que se incluyen las siguientes:

- Lea todas las instrucciones antes de utilizar este aparato.
- Lea y siga las precauciones específicas descritas en la sección PRECAUCIONES PARA EVITAR LA POSIBLE EXPOSICIÓN A ENERGÍA DE MICROONDAS EXCESIVA de la página 7.
- Utilice este aparato solamente para el fin previsto, como se describe en este manual. No utilice químicos ni vapores corrosivos en este aparato. Este horno está específicamente diseñado para calentar, secar o cocinar alimentos y bebidas y no está diseñado para usarse en un laboratorio ni para uso industrial.
- Sólo personal cualificado debe reparar este aparato. Póngase en contacto con el centro de mantenimiento autorizado más cercano en caso de necesitar revisión, reparación o ajuste.

INSTALLATION

- Instale o ubique este aparato únicamente de acuerdo a las instrucciones de instalación suministradas.
- Este aparato debe contar con una conexión a tierra. Conecte sólo a un tomacorriente con adecuada conexión a tierra. Ver la sección Instrucciones de conexión a tierra de la página 7.
- Este horno está listado por UL para a instalación de pared estándar. Consulte las instrucciones de instalación para que electrodomésticos aprobados se puedan montar sobre y debajo del microondas.
- No utilice este aparato si tiene el cable eléctrico o el enchufe dañados, si no funciona bien o si ha sufrido una avería o una caída.
- Mantenga el cable alejado de superficies calientes.
- No permita que el cable eléctrico cuelgue sobre el borde de la mesa o del mostrador de encimera.
- No sumerja el cable eléctrico o el enchufe en agua.
- No cubra ni bloquee ninguna apertura de este aparato.
- No almacene este aparato al aire libre. No utilice este producto cerca del agua; por ejemplo, en un sótano húmedo, cerca de una piscina, cerca de un lavabo o lugares similares.
- No monte este aparato sobre el fregadero.

PARA REDUCIR EL RIESGO DE INCENDIO DENTRO DEL HORNO:

- No cocine excesivamente los alimentos. Vigile cuidadosamente el aparato cuando se coloque papel, plástico u otros materiales combustibles dentro del microondas para facilitar la cocción.
- Quite las tiritas de seguridad (twist-ties) y asas metálicas de los recipientes de papel o plástico antes de colocarlos dentro del microondas.
- Si los materiales que se encuentran dentro del horno prenden fuego, mantenga cerrada la puerta del horno, apáguelo y desconecte el cable eléctrico, o corte la energía desde el panel de fusibles o del interruptor de circuitos.
- No utilice el horno para almacenar elementos. No deje productos de papel, utensilios de cocina o alimentos en el horno cuando no lo esté usando. Todos los estantes deberán ser retirados del horno cuando no se encuentren en uso.
- No opere el horno sin alimentos adentro.
- No utilice las funciones del sensor dos veces sucesivamente en la misma porción de alimento. Si el alimento no se cocina completamente después del primer conteo regresivo, utilice la función COOK BY TIME (COCINAR POR TIEMPO) para permitir tiempo de cocción adicional.
- Para evitar chispas no se debe utilizar la parrilla de alambre del horno para el cocimiento rápido o cocimiento con microonda.

A FIN DE REDUCIR RIESGOS DE QUEMADURAS:

- Tenga cuidado al abrir envases con comida caliente. Use manijas y aleje el vapor del rostro y las manos.
- Ventile, perforo, o corte envases, bolsas, o bolsas plásticas para evitar la acumulación de presión.
- Tenga cuidado al tocar el plato giratorio, la puerta, estantes o paredes del horno, los cuales se podrán calentar durante el uso.
- Los líquidos y ciertas comidas calentadas en el horno microondas pueden presentar riesgos de quemaduras, al ser retirados del horno microondas. La posibilidad de quemaduras es mayor en niños pequeños, a los cuales no se les deberá permitir retirar ítems calientes del horno microondas.

LEA Y GUARDE ESTAS INSTRUCCIONES

INFORMACIÓN IMPORTANTE DE SEGURIDAD LEA TODAS LAS INSTRUCCIONES ANTES DE USAR

⚠️ ADVERTENCIA Continuo

USO

- Como con cualquier aparato, cuando sea utilizado por niños es necesaria una estrecha vigilancia.
- No haga funcionar el horno sin tener colocada en su lugar la base giratoria. La base giratoria debe estar libre de bloqueos para poder girar.
- No almacene ningún elemento directamente sobre la superficie del horno de microondas cuando éste se encuentre en funcionamiento.
- Las comidas o utensilios metálicos de tamaño excesivo no deberán ser insertados en un horno microondas/ convección, ya que podrán generar un incendio o riesgos de descargas eléctricas.
- No utilice productos de papel cuando el aparato se utiliza en modos diferentes al microondas.
- Algunos productos tales como huevos enteros y contenedores sellados (por ejemplo, frascos sellados) son propensos a explotar y no deben calentarse en este horno. Tal uso del horno puede resultar en lesiones personales.
- No cocine las papas excesivamente. Pueden deshidratarse y provocar fuego, causando daños al horno
- No cubra las parrillas u otra parte del horno con papel metálico. Esto puede sobrecalentar el horno.
- Cocine a fondo la carne de res o ave la carne de res a por los menos una temperatura INTERNA de 160° F y carne de ave a por lo menos una temperatura INTERNA de 180° F. Cocinar a estas temperaturas generalmente protege contra enfermedades causadas por los alimentos.
- Este horno no ha sido aprobado ni probado para utilización marina.

LIMPIEZA

- Mantenga el horno libre de acumulación de grasa.
- No limpie con esponjillas de metal. Pueden desprenderse pedazos de la esponjilla y tocar partes eléctricas, provocando un riesgo de descarga eléctrica.
- Al limpiar superficies de puertas y horno que se unen al cerrar la puerta, sólo use detergentes suaves no abrasivos aplicados con una esponja limpia o un paño suave. Enjuague bien.

AGUA SOBRECALENTADA

- Líquidos, tales como agua, café o té, son capaces de sobrecalentarse más allá del punto de ebullición sin parecer que estén hirviendo. No siempre hay burbujeo o hervor visible cuando se saca el recipiente del horno microondas. **ESTO PUEDE RESULTAR EN LA EBULLICIÓN REPENTINA DE LÍQUIDOS MUY CALIENTES CUANDO SE MUEVE EL RECIPIENTE O SE INSERTA UNA CUCHARA U OTRO UTENSILIO DENTRO DEL LÍQUIDO.**
- Para reducir el riesgo de lesión física:
 - No sobrecaliente el líquido.
 - Revuelva el líquido antes y a la mitad del tiempo de calentamiento.
 - No utilice recipientes con costados rectos y cuellos angostos.
 - Después de calentar el recipiente, déjelo en el horno microondas por un período corto de tiempo antes de sacarlo.
 - Tenga extrema precaución cuando introduzca una cuchara u otro utensilio en el recipiente.

⚠️ ADVERTENCIA El arqueo voltaico puede ocurrir tanto durante la cocción rápida (speedcooking) y de microondas. Si nota que ocurre arqueo voltaico, apriete el botón táctil CANCEL/OFF (BORRAR/APAGAR) y corrija el problema.

El arqueo voltaico es el término técnico que define las chispas en el horno. El arqueo voltaico es causado por:

- Metal o lámina de metal en contacto con el costado del horno.
- Lámina de metal moldeada al alimento (los bordes doblados hacia arriba actúan como antenas).
- Utilice la lámina de metal según las recomendaciones de este manual.
- Utensilios de cocina de metal utilizados durante la cocción rápida o de microondas (excepto ollas suministradas con el horno).
- Metal, tal como tiritas metálicas de seguridad, sujetadores para carne de ave o platos con borde de oro en el horno.
- Toallas de papel reciclado que contengan pedazos de metal pequeños que se utilizan en el horno.

LEA Y GUARDE ESTAS INSTRUCCIONES

INFORMACIÓN IMPORTANTE DE SEGURIDAD

LEA TODAS LAS INSTRUCCIONES ANTES DE USAR

▲ADVERTENCIA UTENSILIOS PARA COCCIÓN RÁPIDA SEGUROS PARA MICROONDAS

- El horno y la compuerta se tornarán muy calientes cuando se utiliza la función de cocción rápida.
- Los utensilios de cocina se tornarán muy calientes debido a la transferencia de calor proveniente de los alimentos calentados. Se requerirán guantes de cocina protectores para manipular los recipientes de cocina.
- No utilice tapas, recipientes o bolsas de cocción/asado fabricadas de láminas de metal, plástico, o papel cuando cocine con la función de cocción rápida.
- No cubra la base giratoria, parrilla de alambre, bandejas ni ninguna pieza del horno con lámina de metal. Esto provocará arqueo voltaico en el horno.
- Este modo de cocción utiliza calor de microondas y por convección. Se recomienda el uso de utensilios de vidrio o vidrio cerámico. Se podrá usar utensilios para microondas de plástico resistentes al calor (seguros a 450°F). No se podrá usar utensilios metálicos.

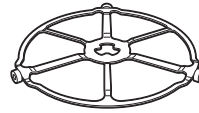

La base giratoria siempre debe estar colocada en su lugar cuando se utiliza el horno.

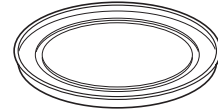

Coloque la comida directamente en la bandeja antiadherente de metal para realizar la cocción rápida.

▲ADVERTENCIA UTENSILIO DE USO SEGURO EN MICROONDAS PARA HORNEAR, DORAR, CALENTAR Y LEUDAR

- El horno y la puerta se calentarán demasiado al hornear, dorar, calentar o leudar.
- Los recipientes de cocina se tornarán muy calientes. Se requerirán guantes de cocina protectores para manipular los recipientes de cocina.
- No cubra el plato giratorio, la rejilla del horno, bandejas o cualquier parte del horno con papel de aluminio. Esto generará un sobrecalentamiento.
- Puede utilizar en el horno cualquier plato diseñado para microondas. Las recetas se probaron en recipientes de cocina de vidrio Pyrex® y cacerolas de cerámica Corningware®. Los tiempos y resultados de cocción pueden variar cuando se utilizan otros tipos de recipientes diseñados para hornos microondas. Colóquelos directamente en las bandejas.

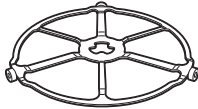

La base giratoria siempre debe estar colocada en su lugar cuando se utiliza el horno.

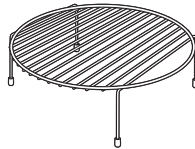

Para hornear en dos niveles, coloque la comida en un plato metálico para hornear sobre la bandeja de vidrio. Coloque su plato para hornear con comida sobre la rejilla. Coloque el estante con comida sobre la bandeja de vidrio.

LEA Y GUARDE ESTAS INSTRUCCIONES

INFORMACIÓN IMPORTANTE DE SEGURIDAD LEA TODAS LAS INSTRUCCIONES ANTES DE USAR

⚠️ ADVERTENCIA RECIPIENTES DE COCINA SEGUROS DISEÑADOS PARA MICROONDAS

Asegúrese de utilizar recipientes de cocina adecuados durante la cocción a microondas. Se pueden utilizar la mayoría de las cacerolas, platos para cocinar, tazas de medir, tazas normales, cerámica o loza que no tengan bordes metálicos o vidriados con un recubrimiento metálico. Algunos recipientes de cocina se encuentran marcados como adecuados para microondas.

- Coloque los alimentos o recipiente para microondas directamente en la bandeja de vidrio transparente para cocinar sus alimentos.
- La utilización de la bandeja metálica antiadherente durante la cocción en microondas puede producir resultados insatisfactorios.
- Los utensilios de cocina pueden tornarse muy calientes debido a la transferencia de calor proveniente de los alimentos calentados. Podrían requerirse guantes de cocina para manipular los recipientes de cocina.
- No utilice productos de papel reciclado. Las toallas, servilletas y papel encerado fabricados de material reciclado pueden contener partículas metálicas que pueden causar arco eléctrico o prender fuego. Se deben evitar los productos de papel que contienen nylon o filamentos de nylon, ya que también pueden incendiarse.
- Utilice las láminas metálicas únicamente como se indica en este manual. Cuando utilice la lámina de metal en el horno, mantenga la lámina por lo menos 1" alejada de los costados del horno.
- Si utiliza un termómetro de carne mientras cocina, asegúrese que sea seguro para utilizarse en hornos microondas.
- Algunas bandejas de espuma (como aquellas en las que se empaca la carne) tienen una tira de metal delgada empotrada en la parte inferior. Cuando se cocinan con microondas, el metal puede quemar el fondo del horno o hacer que arda una toalla de papel.
- Se puede utilizar toallas de papel, papel encerado y las envolturas plásticas para cubrir los platos con el propósito de mantener la humedad y prevenir los salpicones. Asegúrese de ventilar cortando la envoltura plástica para que pueda escapar el vapor.
- No todas las cubiertas plásticas son adecuadas para hornos microondas. Lea en la caja las instrucciones correspondientes.
- Se deben cortar, perforar o ventilar como se indica en la caja las bolsas de cocina "hervibles" y bolsas plásticas cerradas herméticamente. De lo contrario, el plástico puede reventarse durante o inmediatamente después de la cocción, resultando en una posible lesión. También, los recipientes de almacenamiento plásticos deben al menos estar parcialmente descubiertos debido a que forman un sello muy ajustado. Al cocinar con recipientes cubiertos con envoltura plástica de manera muy ajustada, quite cuidadosamente la cubierta y dirija el vapor fuera y alejado de manos y rostro.
- Recipientes de cocina plásticos—Los recipientes de cocina diseñados para microondas son muy útiles, pero deben utilizarse con cuidado. Incluso el plástico diseñado para microondas podría no tolerar condiciones de sobre cocción, así como los materiales de vidrio o cerámica y podrían suavizarse o carbonizarse si se exponen a períodos cortos de sobre cocción. En exposiciones más prolongadas a la sobrecocción, los alimentos y los recipientes de cocina podrían coger fuego.
- No utilice la parrilla de alambre del horno para cocinar con microonda.

Siga las siguientes pautas:

1. Utilice plásticos seguros para microondas únicamente y utilícelos estrictamente según las especificaciones del fabricante.
2. No cocine en el microondas recipientes vacíos.
3. No permita que los niños utilicen recipientes de plástico sin vigilarlos bien.

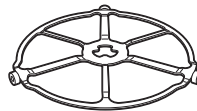

La **base giratoria** siempre debe estar colocada en su lugar cuando se utiliza el horno.



La **bandeja de cristal transparente** siempre deberá estar en su lugar cuando se cocina con **microondas**.

LEA Y GUARDE ESTAS INSTRUCCIONES

INFORMACIÓN IMPORTANTE DE SEGURIDAD LEA TODAS LAS INSTRUCCIONES ANTES DE USAR

PRECAUCIONES PARA EVITAR LA POSIBLE EXPOSICIÓN A ENERGÍA DE MICROONDAS EXCESIVA

- (a) **No intente hacer** funcionar el horno con la compuerta abierta ya que ésto puede provocar exposición peligrosa a la energía de microondas. Es importante no forzar ni dañar los seguros.
- (b) **No coloque** ningún objeto entre la parte frontal del horno y la compuerta, ni permita que se acumulen residuos de producto limpiador o detergente, suciedad o polvo en las superficies de sellado.
- (c) **No haga funcionar** el horno si se encuentra dañado. Es particularmente importante cerrar bien la compuerta
 - (1) la compuerta (doblada o curvada),
 - (2) las bisagras y pestillos (rotos o flojos),
 - (3) sellos de la compuerta y superficies de sellado.
- (d) **El horno no debe** ser ajustado o reparado por ninguna persona, excepto por personal de mantenimiento calificado.

INSTRUCCIONES DE CONEXIÓN A TIERRA

⚠ ADVERTENCIA El uso inadecuado del enchufe de conexión a tierra puede provocar un riesgo de descarga eléctrica.

Este aparato debe contar con una conexión a tierra. En caso de un cortocircuito, la conexión a tierra reduce el riesgo de una descarga eléctrica al brindar un cable de escape para la corriente eléctrica.

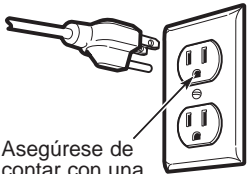

Asegúrese de contar con una conexión a tierra adecuada antes de usar.

Este aparato se encuentra equipado con un cable eléctrico que contiene un cable de conexión a tierra con un enchufe de conexión a tierra. El

enchufe debe conectarse en un tomacorriente con adecuada instalación y conexión a tierra.

Consulte a un electricista o técnico calificado si no comprende por completo las instrucciones de conexión a tierra, o si no sabe si el aparato cuenta con una adecuada conexión a tierra.

Para el uso de este aparato, es su responsabilidad y obligación cambiar un tomacorriente de pared estándar de 2 clavijas por uno de 3 clavijas con adecuada conexión a tierra.

Bajo ninguna circunstancia corte o quite la clavija a tierra del cable eléctrico.

No utilice un enchufe adaptador con este aparato.

No utilice un cable de extensión con este aparato. Si el cable eléctrico es demasiado corto, solicite a un electricista o técnico calificado la instalación de un tomacorriente cerca del aparato.

Para un mejor funcionamiento, enchufe este aparato en su propio circuito eléctrico para evitar que las luces parpadeen, que el fusible se queme o que el interruptor de circuitos salte.

AVISO: MARCAPASOS

La mayoría de los marcapasos se encuentran protegidos contra la interferencia de productos electrónicos, incluyendo los microondas. Sin embargo, los pacientes que tengan marcapasos deberían consultar a sus médicos si tienen alguna duda.

ADVERTENCIAS DE LA PROPOSICIÓN 65 DEL ESTADO DE CALIFORNIA:

⚠ ADVERTENCIA Este producto contiene uno o más químicos que el Estado de California entiende que producen cáncer, y defectos en el nacimiento u otros daños reproductivos.

LEA Y GUARDE ESTAS INSTRUCCIONES

Funciones

En este manual, las funciones y la apariencia física pueden variar según su modelo.

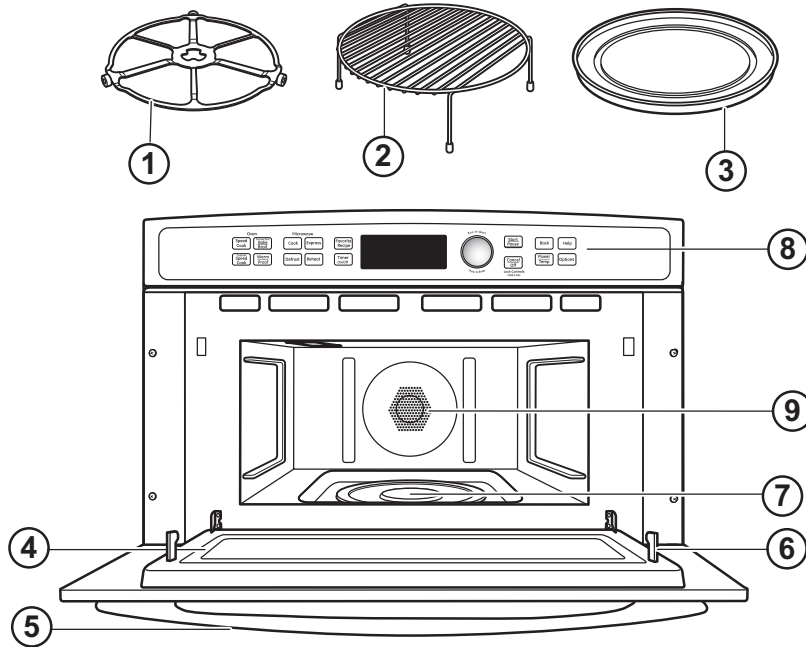

NOTA: La apariencia de la manija puede variar en algunos modelos.

1. Base giratoria

La base giratoria siempre debe estar colocada, en la parte inferior del horno, para efectuar todo tipo de cocción. Asegúrese que la base giratoria se encuentre bien asentada sobre el rotor situado en el centro del horno.

2. Rejilla del Horno

Coloque comida directamente sobre una bandeja para hornear de aluminio sobre la rejilla del horno, y coloque ambos sobre la bandeja de vidrio, al hornear en dos niveles.

3. Bandeja de vidrio transparente

Colóquela en la base giratoria cuando utilice las funciones de microondas. Coloque los alimentos o recipientes de cocina diseñados para microondas directamente en la bandeja.

4. Ventana

Permite visualizar los alimentos y a la vez mantiene las microondas confinadas dentro del horno.

5. Manija de la compuerta

Jálela para abrir la compuerta. La compuerta debe estar asegurada apropiadamente para que funcione el horno.

6. Pestillos de la compuerta

7. Calentador cerámico inferior

Funciona al usar Convection Bake (Hornear por Convección), Roast (Dorar), y Fast Cook (Cocción Rápida).

8. Control Panel

The pads used to operate the oven are located on the control panel.

9. Elemento de calentamiento de convección trasera

Funciona cuando se utiliza la función de hornear.

Reloj



Poner el reloj:

Cuando conecte por primera vez el horno después de una interrupción eléctrica:

1. Gire el dial seleccionador para poner la hora. Apriete el dial para ingresar.
2. Gire el dial seleccionador para ajustar los minutos. Apriete el dial para ingresar.
3. Gire el dial para seleccionar AM o PM. Apriete el dial para ingresar.

Para cambiar la hora:

1. Apriete el botón CLOCK.
2. Siga las instrucciones de la pantalla para ajustar.

El reloj fue diseñado para apagar la unidad cuando quede inactiva durante 30 segundos, a fin de minimizar el uso de la energía en suspensión. El reloj se encenderá cuando la unidad se encuentre en uso, la puerta sea abierta, la tecla CANCEL/OFF (Cancelar/ Apagar) sea presionada, o el dial sea presionado. No hay una opción de anulación disponible basada en los requisitos de energía DOE.

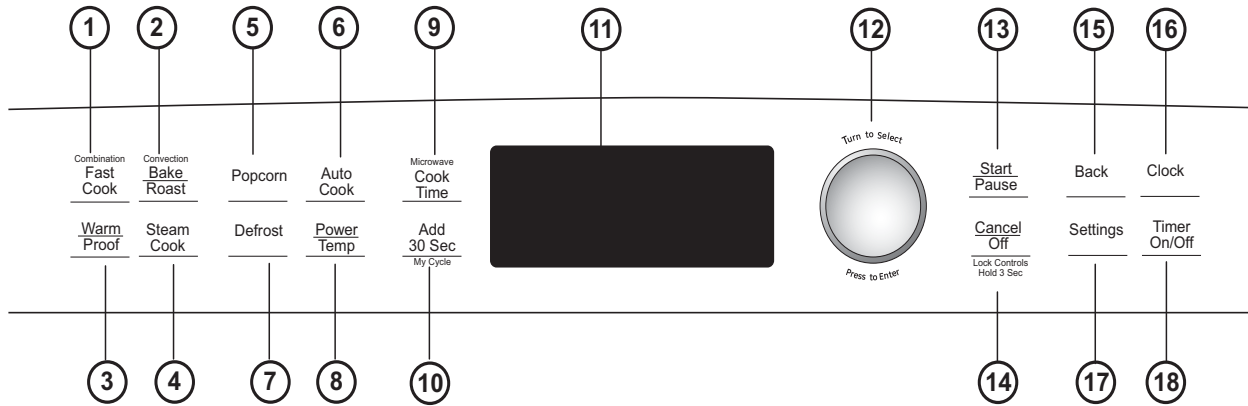

1. COCCIÓN RÁPIDA COMBINADA

Presione esta tecla para acceder al menú de FAST COOK (Cocción Rápida). Mantenga la misma presionada durante 3 segundos para repetir la última selección de cocción.

2. HORNEAR/ DORAR POR CONV

Presione esta tecla para hornear o dorar. .

3. WARM/PROOF CALENTAR/ACTIVAR)

Seleccione WARM (CALIENTE) para mantener los alimentos cocinados calientes a temperatura de servir.

Seleccione PROOF (ACTIVAR) para programar un entorno caliente útil para que se inflen los productos de levadura

4. VAPOR ((Microondas)

5. POPCORN (Microwave)

6. AUTO COOK (Microwave)

7. DEFROST (DESCONGELAR) (Microondas)

Presione esta tecla para descongelar, ablandar o derretir comidas congeladas.

8. ENCENDIDO/ TEMPERATURA

Durante la cocción, presione esta tecla y gire/ presione el dial de selección para cambiar el nivel de energía del microondas, la temperatura de horneado por convección o la temperatura de cocción rápida, ajustando la lámpara inferior y las configuraciones del calentador.

9. TIEMPO DE COCCIÓN (Microondas)

Presione esta tecla para cocinar en el microondas.

10. AGREGUE 30 SEG/ MI CICLO (Microondas)

Press for 30 seconds of microwave cooking time. Each time the pad is pressed adds an additional 30 seconds to the remaining cooking time. The oven starts immediately. Edit **My Cycle** through **Settings**.

11. PANTALLA

Muestra e instruye sobre la utilización de todas las funciones del horno.

12. DIAL DE SELECCIÓN: – Gírelo para seleccionar, Apriételo para ingresar

Primero gire, luego apriete el dial para seleccionar la opción, el nivel de potencia del alimento o la temperatura. También utilice el dial para aumentar (gire hacia el sentido de las manecillas del reloj) o disminuir (gire hacia el sentido opuesto de las manecillas del reloj) los tiempos de cocción.

13. START/PAUSE (INICIAR/PAUSAR)

Apriete este botón para iniciar o pausar cualquier función de cocción.

14. CANCEL/OFF (BORRAR/APAGAR)

Apriete este botón para cancelar TODOS los programas del horno excepto el reloj y cronómetro

15. BACK (REGRESAR)

Apriete este botón para regresar uno o más niveles en el proceso de programación tal como cuando se ingresan recetas personalizadas.

16. RELOJ

17. CONFIGURACIONES

Presione esta tecla para acceder a las funciones de Beeper Volume (Volumen del Pitido), Display Scroll Speed (Velocidad de Desplazamiento de Pantalla), Delay Start (Inicio Demorado), Help (Ayuda), Reminder (Recordatorio), y para configurar My Cycle (Mi Ciclo).

18. TEMPORIZADOR DE ENCENDIDO/ APAGADO

Presione esta tecla para configurar el temporizador por minutos.

Hornear y Dorar



La función de hornear le permite cocinar los alimentos de la misma forma que un horno convencional, utilizando un elemento de calentamiento para incrementar la temperatura del aire dentro del horno. Se puede ajustar cualquier temperatura de horno de 250 a 450° F.

Un ventilador circula aire caliente suavemente dentro del horno, sobre y alrededor de los alimentos. Debido a que el aire caliente se mantiene en constante movimiento, no permitiendo que se desarrolle una capa de aire más frío alrededor de los alimentos, algunos alimentos se cocinarán levemente más rápido que la cocción realizada en horno regular.

Antes de empezar, asegúrese de que se encuentra colocada la base giratoria.

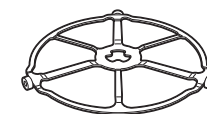

La base giratoria siempre debe estar colocada en su lugar cuando se utiliza el horno.



Coloque la comida o utensilios de uso seguro en el microondas sobre la bandeja de vidrio para hornear.

PRECAUCIÓN ¡Cuando hornee, recuerde que el horno, compuerta y los platos estarán muy calientes!

Cómo hornear

1. Apriete el botón CONV BAKE/ROAST (HORNEAR POR CONV/DORAR).
2. Apriete el dial para seleccionar BAKE (HORNEAR).
3. Gire el dial para ajustar la temperatura del horno y apriételo para ingresarla.

Para omitir el proceso de precalentamiento:

1. Cuando aparezca el mensaje PREHEAT THE OVEN? (¿PRECALENTAR EL HORNO?) gire el dial a NO. Apriete el dial para iniciar la cocción.
2. Coloque los alimentos en el horno, gire el dial para ajustar el tiempo de cocción y apriételo para ingresar.

El horno comienza a cocinar inmediatamente. Cuando se ha completado la cocción, el horno indicará una señal y se apagará.

Para precalentar:

1. Cuando aparezca el mensaje PREHEAT THE OVEN? (¿PRECALENTAR EL HORNO?) gire el dial a YES. Apriete el dial o apriete START/PAUSE (INICIAR/PAUSAR) para iniciar la cocción.

El horno empieza a funcionar inmediatamente. No coloque alimentos en el horno (Se le indicará que ingrese el tiempo de cocción, después que se haya precalentado el horno).

2. Cuando el horno termine el precalentamiento, emitirá una señal. Si no abre la puerta en el plazo de una hora, el horno se apagará automáticamente. Abra la compuerta del horno y, con cuidado, coloque los alimentos dentro del horno.
3. Cierre la compuerta del horno. Gire el dial para ajustar el tiempo de cocción y apriételo para comenzar a cocinar. Cuando se ha completado la cocción, el horno indicará una señal y se apagará.

Puede cambiar la temperatura del horno durante el precalentamiento apretando el botón POWER/TEMP (POTENCIA/TEMPERATURA) y girando el dial para seleccionar la nueva temperatura.

Si la compuerta del horno se encuentra abierta durante la cocción, aparecerá PAUSE (PAUSA) en la pantalla. Cierre la compuerta y apriete start/pause (iniciar/pausar).

Los tiempos de cocción se muestran en minutos y pueden ser de 179 minutos como máximo. Se puede cambiar el tiempo durante la cocción dando vuelta al dial.

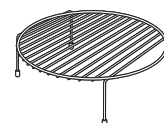

Para hornear en dos niveles, coloque la comida en un plato metálico para hornear sobre la bandeja de vidrio. Coloque su plato para hornear con comida sobre la rejilla. Coloque el estante con comida sobre la bandeja de vidrio.

Hornear y Dorar

Cómo Dorar

1. Presione la tecla CONV BAKE/ROAST (Hornear/ Dorar por Convección).
2. Gire el dial a ROAST (Dorar) y presione el mismo para ingresar

Para evitar el precalentamiento:

1. Cuando se sugiera PREHEAT THE OVEN? (¿Precalentar el Horno?), gire el dial a NO. Presione el dial para iniciar la cocción.
2. Coloque la comida en el horno, gire el dial para configurar el tiempo de cocción y presione el dial para ingresar.
Presione el dial para iniciar la cocción. Una vez completada la cocción, el horno emitirá una señal y se apagará.

Para precalentar:

1. Cuando la sugerencia muestre PREHEAT THE OVEN? (¿Precalentar el Horno?), gire el dial a YES (Sí). Presione el dial o el botón START/ PAUSE (Iniciar/ Pausar) para iniciar la cocción.

El horno inicia el precalentamiento de inmediato. No coloque la comida en el horno. (Le será sugerido ingresar un tiempo de cocción, una vez que el horno se haya precalentado).

2. Una vez que el horno esté precalentado, emitirá una señal. Si no abre la puerta dentro de la hora, el horno se apagará de forma automática. Abra la puerta del horno y, con cuidado, coloque la comida en el mismo.
3. Cierre la puerta del horno. Gire el dial para configurar el tiempo de cocción y presione el mismo para iniciar la cocción. Una vez completada la cocción, el horno emitirá una señal y se apagará.

Si la puerta del horno es abierta durante la cocción, PAUSE (Pausa) aparecerá en la pantalla. Cierre la puerta y presione Start/ Pause (Iniciar/ Pausar).

CoCocción Rápida Combinada

El horno también ofrece la opción de Combination Fast Cook (Cocción Rápida Combinada), utilizando energía de microondas junto con la cocción por convección. Puede cocinar con velocidad y precisión, mientras logra que su comida quede perfectamente dorada y crujiente.

Método de Cocción	Fuente de Calor	Conducción de Calor	Beneficios
La energía de microondas y el calor de la convección se combinan para cocinar comidas de forma más rápida que los hornos regulares, al dorar y sellar en jugos.	Energía de microondas y aire caliente circulante.	La comida se calienta a partir de energía instantánea de la penetración del calor conducido desde afuera de la comida.	Tiempo de cocción acortado de energía de microondas, además de dejar la comida dorada y crujiente a través del calor de la convección.

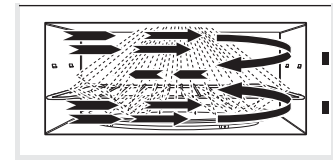

CON PRECALENTAMIENTO:

1. Presione la tecla FAST COOK (Cocción Rápida).
2. Gire el dial para seleccionar la temperatura presione el dial para ingresar.
3. Cuando la sugerencia muestre PREHEAT THE OVEN? (¿Precalentar el Horno?), gire el dial a YES (Sí). Presione el dial o el botón START/ PAUSE (Iniciar/ Pausar) para iniciar el precalentamiento. No coloque la comida en el horno. (Le será sugerido ingresar un tiempo de cocción, una vez que el horno se haya precalentado).
4. El horno emitirá una señal cuando se alcance la temperatura configurada. Abra la puerta del horno y coloque la comida en el mismo.

NOTA: Si no abre la puerta dentro de la hora, el horno se apagará de forma automática.

5. Una vez que la pantalla muestre "SELECT COOK TIME" (Seleccione el Tiempo de Cocción), presione el dial para iniciar la cocción. El horno dará una señal y se apagará cuando el tiempo de cocción haya finalizado.

SIN PRECALENTAMIENTO:

1. Presione la tecla FAST COOK (Cocción Rápida).
2. Cuando se sugiera PREHEAT THE OVEN? (Precalentar el Horno), gire el dial a NO. Presione el dial para ingresar.
3. Abra la puerta del horno y coloque la comida en el mismo.
4. Cierre la puerta del horno. Gire el dial para seleccionar el tiempo de cocción y presione el dial para ingresar. Presione el dial nuevamente o el botón Start/ Pause (Iniciar/ Pausar) para iniciar la cocción. El horno dará una señal y se apagará cuando el tiempo de cocción haya finalizado.

Utensilios de Cocción Rápida

Este modo de cocción utiliza calor de microondas y por convección. Se recomienda el uso de utensilios de vidrio o vidrio cerámico. Se podrá usar utensilios para microondas de plástico resistentes al calor (seguros a 450°F). No se podrá usar utensilios metálicos.

Calentamiento y activación (Proofing)



Calentamiento

La función WARM (CALIENTE) mantendrá calientes los alimentos cocinados a una temperatura de servir. Empiece siempre con comida caliente. Utilice recipientes de cocina y utensilios que puedan soportar temperaturas de hasta 230° F.

1. Apriete el botón WARM/PROOF (CALENTAR/ACTIVAR).
2. Gire el dial para seleccionar HOLD FOOD WARM (MANTENER LA COMIDA CALIENTE). Apriete el dial para ingresar.
3. Gire el dial para seleccionar la temperatura del horno. Ver el cuadro y los consejos indicados a continuación. Apriete el dial para ingresar.

BAJA	140–160°F
MEDIA	160–195°F
ALTA	195–230°F

4. Gire el dial para seleccionar el nivel de humedad que desea. Vea el cuadro y los consejos indicados a continuación. Apriete el dial para ingresar.

Si se abre la compuerta del horno durante el calentamiento, aparecerá PAUSE (PAUSA) en la pantalla. Cierre la compuerta y apriete START/PAUSE (INICIAR/PAUSAR).

Para hacer que los alimentos secos estén crujientes:

- Coloque los alimentos o platillos directamente en la bandeja metálica negra.
- Precaliente en LOW (BAJO) y seleccione CRISP (CRUJIENTE).
- Revise qué tan crujiente se encuentra el alimento después de 45 minutos. Añada tiempo tanto como sea necesario.

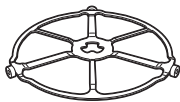

La base giratoria siempre debe estar colocada en su lugar cuando se utiliza el horno.



Coloque la comida en la bandeja de vidrio para calentar la misma.

Activación (Proofing)

La función de activación (proofing) provee automáticamente la temperatura óptima para el proceso de activación, por lo que no tiene ajuste de temperatura.

1. Apriete el botón WARM/PROOF (CALENTAR/ACTIVAR).
 2. Gire el dial para seleccionar PROOF BREAD (ACTIVAR EL PAN). Apriete el dial para ingresar. El horno empieza a activar inmediatamente y muestra la cantidad de tiempo de activación completado.
- Para evitar reducir la temperatura del horno y prolongar el tiempo de activación, no abra la compuerta del horno cuando no sea necesario.
 - Revise los productos de pan temprano para evitar la sobreactivación.

Consejos para alimentos crujientes:

- Deje los alimentos descubiertos.
- No utilice recipientes de plástico o envoltura plástica.
- Precaliente antes de utilizar de acuerdo a los tiempos recomendados.

Consejos para alimentos húmedos:

- Cubra los alimentos con una tapa o lámina/papel de aluminio.
- No utilice recipientes de plástico o envoltura plástica.
- Precaliente antes de utilizar de acuerdo a los tiempos recomendados.

Tabla de selección de temperatura y humedad

Tipo de alimento	Ajuste de control	Ajuste de humedad
Carne de aves	HIGH (ALTO)	MOIST (HÚMEDO)
Carnes* y pescado	MEDIUM (MEDIO)	CRISP (CRUJIENTE)
Comidas fritas	HIGH (ALTO)	CRISP (CRUJIENTE)
Guisados	MEDIUM (MEDIO)	MOIST (HÚMEDO)
Pan, rollitos duros	MEDIUM (MEDIO)	CRISP (CRUJIENTE)
Pan, rollitos suaves	MEDIUM (MEDIO)	MOIST (HÚMEDO)
Panqueques, waffles	HIGH (ALTO)	CRISP (CRUJIENTE)
Papas, horneadas	HIGH (ALTO)	CRISP (CRUJIENTE)
Papas (puré)	MEDIUM (MEDIO)	MOIST (HÚMEDO)
Pizza	HIGH (ALTO)	CRISP (CRUJIENTE)
Trozos de tortilla	LOW (BAJO)	CRISP (CRUJIENTE)
Verduras	MEDIUM (MEDIO)	MOIST (HÚMEDO)

* La USDA/FSIS recomienda una temperatura interna de 145° F como el nivel de cocción mínimo para carne de res. Utilice un termómetro portátil de carne para revisar las temperaturas internas.

NOTAS:

- No utilice la modalidad de activación para calentar alimentos o mantener los alimentos calientes. La temperatura de activación del horno es lo suficientemente caliente como para mantener los alimentos a temperaturas seguras. Utilice la función WARM (CALENTAR) para mantener los alimentos calientes.
- La función de activación no funcionará si el horno está muy caliente. Permita que el horno se enfríe antes de usar la función de activación.

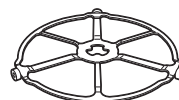

La base giratoria siempre debe estar colocada en su lugar cuando se utiliza el horno.



Coloque la masa del pan en un bol/ recipiente para pan y coloque la misma en la bandeja de vidrio para leudar.

Cocción por microondas



Asegúrese de que la base giratoria y la bandeja de vidrio transparente se encuentran colocadas. Coloque los alimentos o recipiente para microondas directamente en la bandeja de vidrio transparente para cocinar sus alimentos.

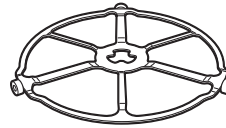

La base giratoria siempre debe estar colocada en su lugar cuando se utiliza el horno.

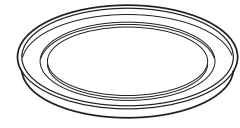

La bandeja de cristal transparente siempre deberá estar en su lugar cuando se cocina con microondas.

Recipientes de cocina

- Asegúrese que sus recipientes de cocina sean adecuados para utilizarlos en un horno microondas.
- Coloque los alimentos o recipiente para microondas directamente en la bandeja de vidrio transparente para cocinar sus alimentos..

Cocción Automática con Microondas

SELECCIONES DE COCCIÓN AUTOMÁTICA CON MICROONDAS :

- | | | | | |
|-----------------------------------------------------------------------------------------------------------------------------------------------------------------------------------------------------------------------------|----------------------------------------------------------------------------------------------------------------------------------------------------------------------------------|--------------------------------------------------------------------------------------------------------------------------------|-----------------------------------------------------------------------------------------------------------------------------------------------------------------------------------------------------------------|--------------------------------------------------------------------------------------------------------------------------------------------------------------------------------------------------------------------------------------------------------------------------|
| <ul style="list-style-type: none"> ■ Bebida – Agua (8-12 onzas) – Café (8-12 onzas) – Té (8-12 onzas) – Leche (8-12 onzas) – Cacao Caliente (8-12 onzas) | <ul style="list-style-type: none"> ■ Derretir – Manteca – Caramelo – Queso – Trozos de Chocolate – Malvavisco | <ul style="list-style-type: none"> ■ Tiempo de Cocción – Por Tiempo – Por Tiempo 1 y 2 | <ul style="list-style-type: none"> ■ Descongelar – 1.0 lb Rápido – Por Tiempo – Por Peso – Por Tipo de Comida – Derretir – Ablandar | <ul style="list-style-type: none"> ■ Recalentar – Bebida – Cazuela – Pollo – Pasta – Pizza – Plato de Comida – Arroz – Sopa – Bifes/ Chuletas – Verduras |
| <ul style="list-style-type: none"> ■ Palomitas de Maíz – Sensor de Palomitas de Maíz | <ul style="list-style-type: none"> ■ Cocción con Vapor ■ Cocción Lenta | | | |

1. Apretar el botón COOK (COCINAR), DEFROST (DESCONGELAR) o REHEAT (RECALENTAR) del microondas. Si no se realiza ninguna entrada durante 15 segundos, la pantalla volverá a quedar en blanco.
2. Gire el dial para encontrar los alimentos que desea cocinar, descongelar o recalentar. Apriete el dial para ingresar.
3. Gire el dial para seleccionar el tipo, cantidad, peso y/o tamaño (El horno le consultará, en la medida que sea necesario). Apriete el dial después de cada selección.
4. Apriete el dial o apriete START/PAUSE (INICIAR/PAUSAR) para iniciar la cocción.

Para revisar los ajustes durante la cocción, apriete el dial selector.

Si se abre la compuerta durante la cocción, el horno se detendrá y se mostrará PAUSE (PAUSA) en la pantalla. Cierre la compuerta y apriete el botón START/PAUSE (INICIAR/PAUSAR) para continuar cocinando.

Si ingresa una selección no deseada en cualquier momento, simplemente apriete el botón BACK (REGRESAR) y reingrese las selecciones deseadas.

Cocción por microondas

Cook By Time (Cocinar por tiempo) y Cook By Time 1 & 2 (Cocinar por tiempo 1 y 2)

Utilice las funciones de COOK BY TIME (COCINAR POR TIEMPO) y COOK BY TIME 1 & 2 para cocinar por microondas los alimentos que no se encuentran en la sección de recetas y en el tiempo que programó.

- El nivel de potencia se encuentra ajustado automáticamente en High (Alto), pero puede cambiarlo para dar mayor flexibilidad.
1. Apriete el botón COOK TIME (TIEMPO DE COCCIÓN).
 2. Gire el dial para seleccionar COOK BY TIME (COCINAR POR TIEMPO) o COOK BY TIME 1 & 2 (COCINAR POR TIEMPO 1 & 2) y apriete el dial para ingresar.
 3. Gire el dial para ajustar el tiempo de cocción y apriete el dial para ingresar.

Si seleccionó COOK BY TIME 1 & 2 (COCINAR POR TIEMPO 1 & 2), gire el dial para ajustar el tiempo de cocción N° 2 y apriete el dial para ingresar.

NOTA: Para cambiar el nivel de potencia si no desea potencia máxima, apriete el botón POWER/TEMP (POTENCIA/TEMPERATURA) después de ingresar el tiempo. Gire el dial para seleccionar y apriete el dial para ingresar.

4. Apriete el dial o apriete START/PAUSE (INICIAR/PAUSAR) para iniciar la cocción.

Durante las funciones de COOK BY TIME (COCINAR POR TIEMPO) o COOK BY TIME 1 & 2 (COCINAR POR TIEMPO 1 & 2) puede abrir la compuerta para revisar la comida. Cierre la compuerta y apriete el botón START/PAUSE (INICIAR/PAUSAR) para continuar cocinando.

Agregar 30 Seg./ Mi Ciclo

Use esta tecla para realizar 30 segundos de cocción. El horno se inicia de inmediato. Presione la tecla ADD 30 SEC/MY CYCLE (Agregar 30 Seg/ Mi Ciclo) nuevamente para realizar incrementos adicionales de 30 segundos de cocción con el microondas. También puede sumar o restar tiempo girando el dial.

NOTA: Para cambiar el incremento de tiempo de Add 30 Sec/My Cycle (Agregar 30 Seg/ Mi Ciclo), vaya a Settings (Configuraciones) y luego Set My Cycle (Configurar mi Ciclo). Seleccione el incremento de tiempo que desee agregar y presione el dial para ingresar.

Nivel(es) de potencia del horno microondas

1. Primero, siga las instrucciones de COOK BY TIME (COCINAR POR TIEMPO), COOK BY TIME 1 & 2 (COCINAR POR TIEMPO 1 & 2), DEFROST BY TIME (DESCONGELAR POR TIEMPO) o EXPRESS (RÁPIDO).
 2. Apriete el botón POWER/TEMP (POTENCIA/TEMPERATURA).
 3. Gire el dial en sentido de las manecillas del reloj para incrementar o en sentido contrario a las manecillas del reloj para disminuir el nivel de potencia. Apriete el dial para ingresar.
 4. Apriete el dial o apriete START/PAUSE (INICIAR/PAUSAR) para iniciar la cocción.
- Puede cambiar el nivel de potencia antes o durante un programa de cocción.

Aquí se presentan algunos ejemplos de utilizaciones para varios niveles de potencia:

High (Alto) 10: Pescado, tocino, verduras, líquidos hirvientes.

Med (Medio) - High (Alto) 7: Cocción moderada de carne de res y pollo; hornear guisados y recalentamiento.

Med (Medio) 5: Cocción lenta y ablandamiento para guisados y cortes de carne de res menos suaves.

Low (Bajo) 2 o 3: Descongelación; hervir a fuego lento; salsas delicadas.

Warm (Caliente) 1: Mantener comidas calientes; suavizar mantequilla.

Consejos de cocina

- Cuando cocine tocino, coloque las tiras en un plato. Cubra cada capa con una toalla de papel.
- Cuando cocine verduras, utilice una cacerola o tazón adecuados para microondas. Cúbralas con una tapa adecuada para microondas o envoltura de plástico ventilada.
- Para verduras congelados, siga las instrucciones de la caja para añadir agua.
- Para verduras frescas, añada 2 cucharadas de agua para cada porción.

Cocción por microondas

Descongelación por tipo de alimento

La función Auto Defrost (Descongelación automática) ajusta los tiempos de descongelación y los niveles de potencia para ofrecer resultados de descongelación uniformes para carnes de res, pollo y pescado de hasta 6 libras de peso.

1. Saque los alimentos de la caja y colóquelos en un plato adecuado para microondas.
2. Apriete el botón DEFROST (DESCONGELAR).
3. Gire el dial para seleccionar DEFROST BY FOOD TYPE (DESCONGELAR POR TIPO DE COMIDA). Apriete el dial para ingresar.
4. Gire el dial para seleccionar el tipo de comida. Apriete el dial para ingresar.
5. Gire el dial para seleccionar el peso de los alimentos, utilizando la Guía de conversión de la derecha. Por ejemplo, seleccione 1.2 para 1.2 libras (1 libra, 3 onzas) Apriete el dial para ingresar.
6. Apriete el dial o el botón START/PAUSE (INICIAR/PAUSAR) para comenzar a descongelar.

7. Gire los alimentos cuando el horno le indique TURN FOOD OVER (DAR VUELTA A LOS ALIMENTOS).

- Saque la carne descongelada o cubra las áreas calientes con pedazos pequeños de lámina de aluminio para lograr una descongelación uniforme.
- Después de descongelar, la mayoría de las carnes necesitan dejarse en reposo durante 5 minutos para completar la descongelación. Asados de mayor tamaño deben permanecer en reposo por cerca de 30 minutos.

Guía de conversión

Si se indica el peso de los alimentos en libras y onzas, se deben convertir las onzas a décimos (.1) de libra.

Peso de la Comida en Onzas	Ingrese el Peso de la Comida (décimas de una libra)
1-2	.1
3	.2
4-5	.3
6-7	.4
8	.5
9-10	.6
11	.7
12-13	.8
14-15	.9

Descongelación por tiempo

Utilizar la función Time Defrost (Descongelar por tiempo) para un período seleccionado de tiempo.

1. Apriete el botón DEFROST (DESCONGELAR).
2. Gire el dial para seleccionar DEFROST BY TIME (DESCONGELAR POR TIEMPO). Apriete el dial para ingresar.
3. Gire el dial para seleccionar el tiempo que desea. Apriete el dial para ingresar.
4. Apriete el dial o el botón START/PAUSE (INICIAR/PAUSAR) para comenzar a descongelar.

5. Gire los alimentos cuando el horno le indique TURN FOOD OVER (DAR VUELTA A LOS ALIMENTOS).

El nivel de potencia se ajusta automáticamente a 3, pero puede cambiarse. Para cambiar los niveles de potencia, consulte la sección Nivel de potencia del microondas. Puede descongelar alimentos pequeños aumentando el nivel de potencia después de ingresar el tiempo. El nivel de potencia 7 corta el tiempo de descongelación total a cerca de la mitad; el nivel de potencia 10 corta el tiempo total de descongelación a cerca de un tercio. Cuando descongela a niveles de potencia más altos, los alimentos necesitarán atención más frecuente de la normal.

Consejos para descongelar

Use DEFROST BY FOOD TYPE (Descongelar por Tipo de Comida) para carnes, aves y pescado. Use DEFROST BY TIME (Descongelación por Tiempo) para la mayoría de las demás comidas congeladas.

- Las comidas congeladas en papel o plástico pueden ser descongeladas por tiempo en el paquete, pero las mismas deberán ser retiradas del paquete al usar DEFROST BY FOOD TYPE (Descongelar por Tipo de Comida). Los paquetes cerrados se deberán cortar, perforar o ventilar luego de que la comida se haya descongelado parcialmente. Los envases de plástico se deberán descubrir en forma parcial.
- Las comidas de tamaño familiar preempaquetadas se podrán descongelar y cocinar en el horno microondas. Si la comida se encuentra en el envase de papel de aluminio, traslade la misma a un plato para uso seguro en el horno microondas.

- Las comidas que se echan a perder con facilidad no se deberán dejar reposar por más de una hora luego de la descongelación. La temperatura ambiente estimula el desarrollo de bacterias nocivas.
- Para una descongelación más pareja de comidas más grandes, tales como comidas doradas, use DEFROST BY TIME (Descongelar por Tiempo). Asegúrese de que las carnes grandes estén totalmente descongeladas antes de realizar la cocción.
- Una vez descongelada, la comida debería estar fría pero ablandada en todas las áreas. Si aún está un poco congelada, vuelva a colocarla en el horno microondas muy brevemente, o deje reposar la misma por unos pocos minutos.

Cocción por microondas

Cocción por sensor

La modalidad de microondas Avantium tiene la función de cocción por sensor. El horno detecta automáticamente cuándo están cocinados los alimentos y se apaga solo, eliminando la necesidad de programar tiempos de cocción y niveles de potencia. El horno ajusta el tiempo de cocción automáticamente a los diferentes tipos y cantidades de comida.



PROGRAMAS DE SENSOR PARA COCCIÓN POR MICROONDAS:

- Carne molida
- Palomitas de maíz – Palomitas de maíz para microondas preempacadas, de 3,0 onzas. a 3,5 onzas.
- Sopa
- Arroz
- Verduras (enlatadas, frescas, congeladas)
- Recalentamiento de pollo
- Recalentamiento de pasta
- Plato de recalentamiento de comida
- Recalentamiento de sopa
- Recalentamiento de verduras

1. Apriete el botón AUTO COOK (COCCIÓN AUTOMÁTICA) y gire el dial a COOK BY FOOD TYPE (COCCIÓN POR TIPO DE ALIMENTO). Apriete el dial para ingresar. O apriete el botón REHEAT (RECALENTAR).
2. Gire el dial para seleccionar los alimentos que desea. Apriete el dial para ingresar.
3. Apriete el dial o apriete START/PAUSE (INICIAR/PAUSAR) para iniciar la cocción.

No abra la compuerta del horno hasta que el tiempo se encuentre en conteo regresivo en la pantalla. Si la compuerta se encuentra abierta, ciérrela y apriete START/PAUSE (INICIAR/PAUSAR) inmediatamente. Si los alimentos aún no se encuentran lo suficientemente cocinados, utilice la función Cook BY Time (COCCIÓN POR TIEMPO) en el selector de microondas para cocinar por más tiempo.

NOTA: No utilice las funciones de sensor dos veces en sucesión en la misma porción de comida ya que puede dar como resultado comida severamente sobrecocinada o quemada. Si el alimento no se cocina completamente después del primer conteo regresivo, utilice la función de COOK BY TIME (COCINAR POR TIEMPO) para permitir tiempo de cocción adicional.

NOTA: Si el horno se encuentra demasiado caliente, cambiará automáticamente a cocción por tiempo.

- Para disminuir o aumentar el tiempo de cocción, espere hasta que se muestre el conteo de tiempo regresivo en la pantalla. Luego gire el dial para añadir o restar tiempo.
- Si abre la compuerta mientras se encuentra utilizando la función SENSOR Cooking (Cocción por SENSOR), aparecerá el mensaje SENSOR ERROR (ERROR DE SENSOR). Cierre la compuerta y apriete el botón START/PAUSE (INICIAR/PAUSAR) para comenzar nuevamente.

Notas sobre el programa de Recalentamiento:

Los alimentos recalentados podrían tener amplias variaciones de temperatura. Algunas áreas se pueden encontrar extremadamente calientes.

Es mejor utilizar la función Cook BY Time (Cocción por tiempo) y no Recalentar estos alimentos:

- Productos de pan
- Los alimentos que deben recalentarse cubiertos.
- Los alimentos que necesitan revolverse o voltearse.
- Los alimentos que necesitan tener un aspecto seco o superficie crujiente después del recalentamiento.

Cocción de microondas por sensor

Los recipientes y tapas o cubiertas apropiadas son esenciales para obtener los mejores resultados con la cocción por sensor.

- Utilice siempre recipientes adecuados para microondas y cúbralos con tapas o envoltura plástica ventilada. Nunca utilice recipientes de plástico con sellado ajustado ya que pueden prevenir que el vapor escape ocasionando que se sobrecocinen los alimentos.
- Asegúrese de que el exterior de los recipientes de cocina y el interior del horno se encuentren secos antes de colocar los alimentos en el horno. Las gotas de humedad que se convierten en vapor pueden dar lecturas incorrectas al sensor.
- Las bebidas se calientan mejor descubiertas.

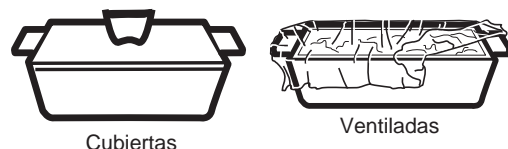

Seque los platos de modo que no den lecturas incorrectas al sensor.

Cocción por microondas

Función de Vapor

VAPOR POR TIEMPO O CON SENSOR

Para obtener mejores resultados, use un bol para vapor o fuego lento. Agregue 2 cucharas grandes de agua al cocinar verduras al vapor.

1. Presione la tecla STEAM (Vapor).
2. Gire el dial del selector para TIMED (Por Tiempo) o con SENSOR (Sensor). Presione el dial para ingresar.
3. Gire el dial para seleccionar el tipo de comida. Presione el dial para ingresar.
4. Gire el dial para seleccionar la cantidad, tamaño y/o finalización (si es necesario, el horno dará un aviso). Presione el dial luego de cada selección.
5. Inserte comida y cierre la puerta.

* Timed Steam (Cocinar al Vapor por Tiempo) es una cocción preconfigurada por tiempo.

** Sensor Steam (Cocinar al Vapor por Tiempo) es un tiempo variable basado en un sensor.

SELECCIÓN DEL MENÚ PARA COCINAR AL VAPOR CON SENSOR

Para obtener mejores resultados, use entre 1 y 4 tazas

- Espárragos
- Repollitos de Bruselas
- Zanahorias
- Coliflor
- Papas
- Arroz
- Zapallo
- Zucchini

SELECCIÓN DEL MENÚ PARA COCINAR AL VAPOR POR TIEMPO

Asparagus (Espárragos)	1 Cup (1 Taza)	
	2 Cups (2 Tazas)	
	4 Cups (4 Tazas)	
Broccoli (Brócoli)	1 Cup (1 Taza)	
	2 Cups (2 Tazas)	
	4 Cups (4 Tazas)	
Brussels Sprouts (Repollitos de Bruselas)	1 Cup (1 Taza)	
	2 Cups (2 Tazas)	
	4 Cups (4 Tazas)	
Carrots (Zanahorias)	1 Cup (1 Taza)	
	2 Cups (2 Tazas)	
	4 Cups (4 Tazas)	

SELECCIÓN DEL MENÚ PARA COCINAR AL VAPOR POR TIEMPO (continued)

Cauliflower (Coliflor)	1 Cup (1 Taza)	
	2 Cups (2 Tazas)	
	4 Cups (4 Tazas)	
Chicken Breast (Pechuga de Pollo)	1 Piece (1 Trozo)	6-8 Ounces (6 a 8 Onzas)
		8-10 Ounces (8 a 10 Onzas)
	2 Pieces (2 Trozos)	6-8 Ounces (6 a 8 Onzas)
		8-10 Ounces (8 a 10 Onzas)
Fish (Pescado)	1 Piece (1 Trozo)	Thin Filet - 1/2" (Filet Fino - 1/2")
		Medium Filet - 1" (Filet Mediano - 1")
		Thick Filet - 1 1/2" (Filet Ancho - 1 1/2")
	2 Pieces (2 Trozos)	Thin Filet - 1/2" (Filet Fino - 1/2")
		Medium Filet - 1" (Filet Mediano - 1")
		Thick Filet - 1 1/2" (Filet Ancho - 1 1/2")
Green Beans (Frijoles Verdes)	1 Cup (1 Taza)	
	2 Cups (2 Tazas)	
	4 Cups (4 Tazas)	
Potatoes (Papas)	1 Cup (1 Taza)	
	2 Cups (2 Tazas)	
	4 Cups (4 Tazas)	
Quinoa (Quínoa)	1 Cup (1 Taza)	
Rice (Arroz)	1 Cup (1 Taza)	
Scallops (Vieiras)	Bay Scallops (Vieras de Bahía)	6-10 Ounces (6 a 10 Onzas)
		10-16 Ounces (10 a 1 Onzas)
	Sea Scallops (Vieras de Mar)	6-10 Ounces (6 a 10 Onzas)
		10-16 Ounces (10 a 1 Onzas)
Shrimp (Camarones)	1/2 Pound (1/2 Libra)	
	1 Pound (1 Libra)	
Squash (Zapallo)	1 Cup (1 Taza)	
	2 Cups (2 Tazas)	
	4 Cups (4 Tazas)	
Zucchini	1 Cup (1 Taza)	
	2 Cups (2 Tazas)	
	4 Cups (4 Tazas)	

Cosas que son normales

Interferencia

- Quizás note la interferencia de TV/radio mientras utiliza el microondas. Al igual que la interferencia causada por otros aparatos pequeños, no indica que haya un problema con el microondas. Mueva la radio o TV a un lugar lo más alejado posible del microondas o compruebe la posición de la antena de radio o TV.

Luces

- La luz del interior del horno se encenderá durante un ciclo de cocción por microondas.

Calor del horno

- Los recipientes de cocina pueden tornarse muy calientes debido a la transferencia de calor proveniente de los alimentos calentados. Se requerirán guantes de cocina para manipular los recipientes de cocina.
- Podría escapar vapor del rededor de la compuerta.

Otras funciones

“COOK TIME COMPLETED” (Tiempo de cocción completo)

Para recordarle que tiene comida en el horno, el horno indicará el mensaje COOK TIME COMPLETED (TIEMPO DE COCCIÓN COMPLETO) y pitará una vez por minuto hasta que abra la compuerta del horno o apriete el botón CANCEL/OFF (BORRAR/APAGAR).



Configuraciones

Delay Start (Inicio demorado):

La función Delay Start (Inicio demorado) le permite programar el horno para que inicie la cocción más tarde hasta un tiempo máximo de 24 horas. Apriete el botón SETTINGS (CONFIGURACIONES), gire el dial para seleccionar DELAY START (INICIO DEMORADO) y apriete el dial para ingresar. Siga las instrucciones de la pantalla para ajustar el tiempo de Delay Start (Inicio demorado) y la función que desea demorar.

Beeper Volume (Volumen del indicador sonoro):

Utilice esta función para ajustar el volumen del indicador sonoro. Incluso lo puede apagar. Apriete el botón SETTINGS (CONFIGURACIONES), gire el dial para seleccionar BEEPER VOLUME (VOLÚMEN DEL INDICADOR SONORO), apriete el dial para ingresar y siga las instrucciones de la pantalla.

Scroll Speed (Velocidad del avance del texto):

¿Es el avance del mensaje muy lento o muy rápido? ¡Cámbielo! Apriete el botón SETTINGS (CONFIGURACIONES), gire el dial para seleccionar DISPLAY SCROLL SPEED (VELOCIDAD DEL AVANCE DEL TEXTO DE LA PANTALLA), apriete el dial para ingresar y siga las instrucciones de la pantalla.

Recordatorio:

Utilice esta función para programar que suene un pitido de alarma a una hora específica del día. Apriete el botón SETTINGS (CONFIGURACIONES), gire el dial para seleccionar SET REMINDER (AJUSTAR RECORDATORIO) y apriete el dial para ingresar. Gire el dial para seleccionar la hora y apriételo para ingresarla. Gire el dial para seleccionar el minuto y apriételo para ingresarlo. Gire el dial para seleccionar

AM o PM y apriételo para ingresarlo.

Para revisar el ajuste, gire el dial y seleccione REVIEW (REVISIÓN) y apriete el dial para ingresar. Gire el dial y seleccione REVIEW (REVISAR) y apriételo para ingresar.

Para cancelar el ajuste, gire el dial y seleccione SET/CLEAR REMINDER (AJUSTAR/BORRAR RECORDATORIO) y apriete el dial para ingresar. Gire el dial y seleccione CLEAR (BORRAR) y apriete para ingresar.

Ayuda:

Use esta función para conocer más sobre las características de su horno. La pantalla mostrará una descripción del programa que eligió.

Mi Ciclo:

Use esta función para cambiar el incremento del tiempo de cocción en la tecla ADD 30 SEC/MY CYCLE (Agregar 30 Seg/ Mi Ciclo). El incremento puede ser configurado entre 5 y 55 segundos.

Revisión

Utilice esta función para revisar las selecciones de cocción actuales que ha seleccionado.

Presione el dial de selección durante cualquier función de cocción.

Otras funciones

Ayuda

Utilice esta función para saber más sobre su horno y sus funciones.

1. Presione la tecla SETTINGS (Configuraciones).
2. Gire el dial para seleccionar HELP (Ayuda). Apriete el dial para ingresar.

3. Gire el dial para seleccionar el nombre de la función. Presione el dial para ingresar.

La pantalla mostrará una descripción del programa que ha seleccionado.

Funciones que se encuentran en la función HELP (AYUDA).

Adding Time (Agregar Tiempo)	Defrost By Time (Descongelar por Tiempo)	Settings (Configuraciones)
Add 30 Sec (Agregar 30 segundos)	Defrost By Weight (Descongelar por Peso)	Sensor Cooking (Cocción con Sensor)
Auto Cook (Cocción Automática)	Delay Start (Retrasar Inicio)	Set Beeper Volume (Configurar el Volumen del Pitido)
Timed Steam (Cocción al Vapor por Tiempo)	Fast Cook (Cocción Rápida)	Sensor Steam (Cocción al Vapor con Sensor)
Back (Parte trasera)	Help (Ayuda)	Set Display Speed (Configurar la Velocidad de la Pantalla)
Bake/Roast (Hornear/ Dorar)	Hold Food Warm (Mantener la Comida Caliente)	Set/Clear Reminder (Configurar/ Borrar Recordatorio)
Cancel/Off (Cancelar/ Apagar)	My Cycle (Mi Ciclo)	Slow Cook (Cocción Lenta)
Clock (Reloj)	Popcorn (Palomitas de Maíz)	Soften/Melt (Ablandar/ Derretir)
Control Lockout (Bloqueo del Control)	Power / Temp (Encendido/ Temperatura)	Start/Pause (Iniciar/ Pausar)
Cook By Food Type (Cocción por Tipo de Comida)	Proof Bread (Leudar el Pan)	Steam (Cocción al Vapor)
Cook Time (Tiempo de Cocción)	Reheat (Recalentar)	Timer On/Off (Temporizador de Encendido/ Apagado)
Cook Time 1 & 2 (Tiempo de Cocción 1 y 2)	Repeat Last (Repetir el Último Paso)	Warm/Proof (Calentar/ Leudar)
Defrost (Descongelar)	Resume (Reiniciar)	
Defrost By Food Type (Descongelar por Tipo de Comida)	Review (Revisión)	

Seguro contra niños

Puede bloquear el panel de control para prevenir que los niños inicien accidentalmente o utilicen el horno.

Apriete y mantenga apretado CANCEL/OFF (BORRAR/ APAGAR) durante 3 segundos para bloquear y desbloquear las funciones.

Cuando el panel de control se encuentra bloqueado, se mostrará el mensaje Control is LOCKED (El control se encuentra bloqueado) brevemente en cualquier momento que un botón o el dial es apretado o tocado.

Cronómetro

Utilice esta función siempre que necesite un cronómetro multipropósito. Puede ser utilizado inclusive mientras se encuentra el horno en funcionamiento.

1. Apriete el botón TIMER (CRONÓMETRO).

2. Gire el dial para seleccionar las horas. Apriete el dial para ingresar.

3. Gire el dial para seleccionar los minutos. Apriete el dial para ingresar.

Para cancelar, apriete TIMER CRONÓMETRO).

Ventilador automático

Un ventilador automático protege al horno contra la acumulación excesiva de calor en el interior.

Se cambia automáticamente a velocidad baja si detecta demasiado calor.

El ventilador se apagará automáticamente cuando las piezas internas se hayan enfriado. Puede permanecer encendido durante 30 minutos o más después que se ha apagado el control del horno.

Repetir el Último Paso

Use esta función de ahorro de tiempo para cocinar ítems repetidos tales como galletas o aperitivos.

NOTA: El último programa usado es guardado durante dos horas.

1. Mantenga presionada la tecla COMBINATION FAST COOK (Cocción Rápida Combinada), CONVECTION BAKE/ROAST (Hornear/ Dorar por Convección), AUTO COOK (Cocción Automática), COOK TIME (Tiempo de Cocción, DEFROST (Descongelar) o STEAM COOK (Cocción al Vapor) durante 3 segundos.
2. Se mostrará la última comida preconfigurada.
3. Presione la tecla START/PAUSE (Inicio/ Pausa) para iniciar la cocción.

Reiniciar

1. Si es necesario cocinar la comida un poco más, puede reiniciar el horno presionando la tecla START/PAUSE (Iniciar/ Pausar) o el dial de selección.

2. RESUME COOKING (Reiniciar Cocción) aparecerá en la pantalla y el horno se reiniciará de inmediato al 10% del tiempo original.

El programa permanece en la memoria durante 10 minutos. Luego de este tiempo, deberá iniciar el programa nuevamente.

Mantenimiento y limpieza

Consejos útiles

Una limpieza minuciosa ocasional con un trapo empapado de bicarbonato sódico y agua mantendrá el interior fresco.

Asegúrese que se encuentre apagado el control del horno antes de limpiar cualquier pieza del horno.



Interior

Limpie el interior del horno con frecuencia para que caliente bien.

Se pueden remover algunas partículas con una toalla de papel; otras pueden requerir un trapo caliente con una solución jabonosa. Elimine las partículas de grasa con un trapo humedecido con agua jabonosa, luego enjuague con un trapo húmedo.

No utilice limpiadores abrasivos o utensilios puntiagudos en las paredes del horno.

Nunca utilice un limpiador de horno comercial en ninguna pieza del horno.

No limpie el interior del horno con esponjillas metálicas para fregar. Pueden desprenderse piezas de la esponjilla metálica, ocasionando una descarga eléctrica.

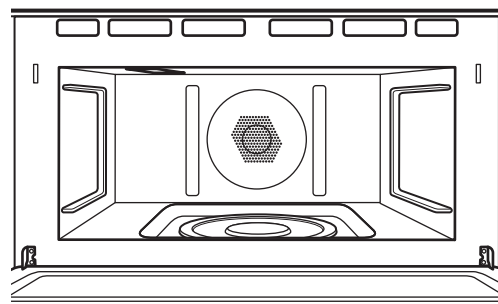

Paredes, piso, ventanilla interna, piezas de metal y plástico en la compuerta

Base giratoria desmontable

Se debe limpiar con frecuencia el área localizada debajo de la base giratoria para evitar olores y humo durante un ciclo de cocción.

Si se deja caer, la base giratoria se puede romper. Lávela cuidadosamente en agua tibia jabonosa. Séquela completamente y vuelva a colocarla.

Para colocar la base giratoria, coloque su centro sobre el rotor ubicado en el centro del horno y gírela hasta que se asiente en su lugar (Asegúrese de que la superficie lisa de la base giratoria se encuentre colocada hacia arriba y que el centro se encuentre asentado de manera segura en el rotor).

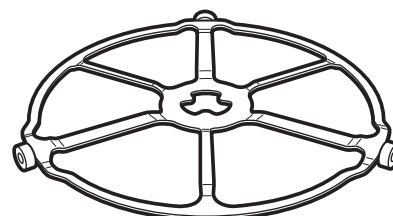

Base giratoria

No haga funcionar el horno sin tener colocada en su lugar la base giratoria.

Bandejas para cocinar y lámina de hornear

Para evitar que se rompan las bandejas, deje que se enfríen completamente antes de limpiarlas. Lave las bandejas en agua jabonosa tibia o en la máquina lavaplatos.

No utilice esponjillas metálicas para fregar o limpiadores abrasivos, ya que pueden dañar el acabado. Se puede utilizar una esponjilla cubierta de jabón para limpiar las bandejas.



Bandeja de vidrio transparente para la función de microondas

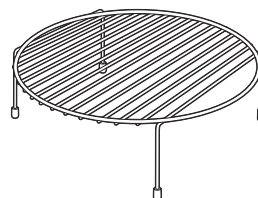

Parrilla de alambre del horno

Mantenimiento y limpieza

Exterior

No recomendamos utilizar limpiadores compuestos por amoníaco o alcohol, ya que pueden dañar la apariencia del horno. Si desea utilizar un limpiador casero común, primero aplique el limpiador directamente sobre un trapo limpio y luego limpie el área sucia.

Cubierta

Limpie el exterior con un trapo y agua jabonosa. Enjuáguela y séquela. Limpie la ventana con un trapo húmedo.

Panel de control de vidrio y compuerta

Límpielos con una esponja húmeda limpia. Séquelos bien. No utilice limpiadores en aerosol, grandes cantidades de agua y jabón u objetos puntiagudos en el panel, ya que lo pueden dañar.

Sello de la compuerta

Es importante mantener el área limpia en el lugar donde la compuerta se sella contra el horno. Utilice únicamente detergentes de acción mediana, no abrasivos aplicados con una esponja o trapo húmedo. Enjuáguela bien.

Acero inoxidable (en algunos modelos)

Para limpiar la superficie de acero inoxidable, utilice agua jabonosa templada o un limpiador o pulimento para acero inoxidable. Limpie siempre la superficie en la dirección del grano. Siga las instrucciones del producto limpiador para limpiar la superficie de acero inoxidable.

Para consultas relacionadas con la adquisición de un limpiador o pulimento para electrodomésticos de acero inoxidable o para conocer la ubicación del distribuidor más cercano, llame a nuestro número gratuito, 800.626.2005 o visite GEAppliances.com.

DECLARACIÓN DE INTERFERENCIA POR RADIOFRECUENCIA DE LA FEDERAL COMMUNICATIONS COMMISSION (COMISIÓN FEDERAL DE COMUNICACIONES) (EE.UU. ÚNICAMENTE)

Este equipamiento genera y utiliza energía de frecuencia ISM y si no es instalado y usado de forma adecuada, estando en estricto cumplimiento con las instrucciones del fabricante, podrá generar interferencia en la recepción de radio y televisión. Fue evaluado de forma específica y se comprobó que cumple con los límites de Equipamientos ISM, de acuerdo con la parte 18 de las Reglas de la FCC, que fueron diseñadas para brindar una instalación residencial.

Sin embargo, no se garantiza que no se presenten interferencias en una instalación en particular. Si este equipamiento genera interferencias en la recepción de radio o televisión, lo que se puede comprobar encendiendo y apagando el equipo, se aconseja al usuario que intente corregir la interferencia a través de una de las siguientes medidas:

- Reoriente la antena receptora de la radio o el televisor.
- Reubique el Horno Microondas en relación al receptor.
- Aleje el horno microondas de la posición del receptor.
- Enchufe el horno microondas en un tomacorriente diferente, de modo que el horno microondas y el receptor estén en diferentes recepciones de códigos.

El fabricante no es responsable por ninguna interferencia de radio o TV generada por modificaciones no autorizadas sobre este horno microondas. Es responsabilidad del usuario corregir tales interferencias.

Consejos para la Solución de Problemas... Antes de solicitar el servicio técnico

¡Ahorre tiempo y dinero! Primero revise los cuadros que aparecen en las siguientes páginas y es posible que no necesite solicitar reparaciones.

Problema	Causas posibles	Qué hacer/Explicación
VENTILADOR		
El ventilador continúa funcionando después de terminar de cocinar	El horno se está enfriando.	El ventilador se apagará automáticamente cuando las piezas internas del horno se hayan enfriado.
El ventilador del horno irradia aire caliente mientras el horno se encuentra encendido	Esto es normal.	
El ventilador se enciende automáticamente cuando utilizando el microondas	Esto es normal.	
COCCIÓN		
El horno hace sonidos inusuales mientras se cocina	Chasquidos y ventiladores soplando son normales. El tablero de relés está encendiendo y apagando los componentes.	Estos sonidos son normales.
Se expulsa humo del horno cuando abro la compuerta	Los alimentos tienen alto contenido de grasa. Pulverizador en aerosol utilizado en las bandejas.	El humo es normal cuando se cocina alimentos con alto contenido de grasa.
La comida no está completamente cocinada o dorada al finalizar un programa de cocción	Los tiempos programados podrían no corresponder al tamaño o cantidad de comida que está cocinando.	Ajustar el tiempo para nivel de cocción o ajuste las luces superiores o inferiores para asar y para el nivel de cocción.
SENSOR ERROR (ERROR DE SENSOR) mostrado junto con una señal del horno	Cantidad o tipo de comida colocado en el horno no corresponde con la programación que fue elegido.	Apriete el botón CANCEL/OFF (BORRAR/APAGAR). Ajuste el programa del horno corresponda con la comida o líquido a ser cocinado o calentado.
	Vapor no detectado por el horno porque la envoltura plástica no se ventiló, una tapa muy ajustada estaba sobre el plato o se cubrió un líquido.	Ventile la envoltura de plástico, utilice una tapa más floja o destape los líquidos cuando los cocine o caliente.
PANTALLA		
La pantalla se encuentra en blanco		El reloj fue diseñado para apagar la unidad cuando quede inactiva durante 30 segundos, a fin de minimizar el uso de la energía en suspensión.
"Control is LOCKED (Control BLOQUEADO)" aparece en la pantalla	El control ha sido bloqueado.	Apriete y mantenga presionado CANCEL/OFF (BORRAR/APAGAR) para 5 segundos para desbloquear el control.
La pantalla de control se enciende pero el horno no funciona	No se ha programado el reloj.	Programe el reloj.
	Compuerta no cerrada bien.	Abra la compuerta y ciérrela bien.
	Botón START/PAUSE no presionado después de ingresar la selección de cocción.	Apriete START/PAUSE (INICIAR/PAUSAR).
	Ya se ha ingresado otra selección en el horno y no se ha apretado el botón CANCEL/OFF (BORRAR/APAGAR) para cancelarla.	Apriete CANCEL/OFF (BORRAR/APAGAR).
	Tamaño, cantidad o tiempo de cocción no ingresado después de la selección final.	Asegúrese que ha ingresado el tiempo después de seleccionar.
	Se apretó CANCEL/OFF (BORRAR/APAGAR) accidentalmente.	Reinicializar el programa de cocción y apretar START/PAUSE (INICIAR/PAUSAR).
OTROS PROBLEMAS		
La compuerta y el interior del horno e sienten calientes	Las lámparas térmicas producen calor intenso en un espacio reducido.	Esto es normal. Use guantes térmicos de cocina para sacar la comida cuando esté lista.
El horno no enciende	Un fusible en su hogar puede haberse fundido o el interruptor de circuitos fue activado.	Reemplace el fusible o reinicie sus interruptores de circuitos.

Garantía del horno Advantium

GEAppliances.com

Todo el servicio de garantía es provisto por nuestros Centros de Servicio de Fabricación, o un técnico autorizado de Customer Care®. Para programar una visita del servicio técnico a través de Internet, visítenos en www.geappliances.com/service_and_support/, o llame al 800.GE.CARES (800.432.2737). Cuando llame para solicitar el servicio, tenga los números de serie y modelo disponibles.

Por el período de	GE Appliances Reemplazará:
Un año Desde la fecha de compra original	Cualquier parte del horno que falle debido a un defecto en los materiales o mano de obra. Durante esta garantía limitada de un año , GE Appliances también proveerá, gratis, toda la mano de obra y servicio relacionado para reemplazar la pieza defectuosa.
Un año Desde la fecha de compra original	El tubo magnetrón , si el tubo magnetrón falla debido a un defecto de materiales o mano de obra. Durante esta garantía limitada de un año , usted será responsable de toda mano de obra o costos de la reparación a domicilio.
MODELOS CAFÉ ÚNICAMENTE	
Un Año Desde la fecha de compra original.	Cualquier parte del horno que falle debido a un defecto en los materiales o la fabricación. Durante esta garantía limitada de un año, GE Appliances también proveerá, sin costo, todo el trabajo y los costos del servicio relacionado con el reemplazo de la parte que presente defectos.
Cinco Años Desde la fecha de compra original.	El tubo magnetrón, si el tubo magnetrón falla debido a un defecto en los materiales o la fabricación. Durante esta garantía limitada de cinco años, usted será responsable por el costo de cualquier trabajo o reparación en el hogar.

Lo que GE Appliances no cubrirá:

- Visitas de servicio a domicilio para enseñarle a utilizar este producto.
- Instalación, entrega o mantenimiento inadecuados.
- Producto no accesible para facilitar el servicio requerido.
- Fallos del producto si hay abuso, mal uso (por ejemplo, chispas dentro de horno microondas del estante metálico/papel de aluminio), o uso para otros propósitos que los propuestos, o si se usa con fines comerciales.
- Reemplazo de fusibles del hogar o reinicialización de interruptores de circuitos.
- Reemplazo de bombillas de la luz de la estufa.
- Daños ocasionados al producto por motivo de accidente, incendio, inundaciones o actos fortuitos.
- Daños incidentales o indirectos causados por posibles defectos de este aparato.
- Daños causados después de la entrega.

EXCLUSIÓN DE GARANTÍAS IMPLÍCITAS

Su única y exclusiva alternativa es la reparación del producto, como se indica en la Garantía Limitada. Las garantías implícitas, incluyendo garantías implícitas de comerciabilidad o conveniencia sobre un propósito particular, se limitan a un año o al período más corto permitido por la ley.

Esta garantía se extiende al comprador original y a cualquier dueño subsiguiente de productos comprados para uso hogareño dentro de EE.UU. Si el producto está en un área donde no se encuentra disponible un Proveedor Autorizado del Servicio Técnico de GE Appliances, usted será responsable por el costo de un viaje o se podrá requerir que traiga el producto a una ubicación del Servicio Técnico de GE Appliances autorizado para recibir el servicio. En Alaska, la garantía excluye el costo de envío o llamadas del servicio a su hogar.

Algunos estados no permiten la exclusión o limitación de daños fortuitos o consecuentes. Esta garantía le da derechos legales específicos y es posible que tenga otros derechos legales que varían entre un estado y otro. Para conocer cuáles son sus derechos legales, consulte a la oficina de asuntos del consumidor local o estatal o al Fiscal de su estado.

Garante: GE Appliances

Abroche su recibo aquí. Para acceder al servicio técnico de acuerdo con la garantía deberá contar con la prueba de la fecha original de compra.

Soporte para el Consumidor

Sitio Web de GE Appliances

¿Desea realizar una consulta o necesita ayuda con su electrodoméstico? ¡Intente a través del Sitio Web de GE Appliances las 24 horas del día, cualquier día del año! Usted también puede comprar más electrodomésticos maravillosos de GE Appliances y aprovechar todos nuestros servicios de soporte a través de Internet, diseñados para su conveniencia.

En EE.UU.: GEAppliances.com

Registre su Electrodoméstico

¡Registre su electrodoméstico nuevo a través de Internet, según su conveniencia! Un registro puntual de su producto permitirá una mejor comunicación y un servicio más puntual de acuerdo con los términos de su garantía, en caso de surgir la necesidad. También puede enviar una carta en la tarjeta de inscripción preimpresa que se incluye con el material embalado.

En EE.UU.: GEAppliances.com/register

Servicio Programado

El servicio de reparación de expertos de GE Appliances está a sólo un paso de su puerta. Conéctese a través de Internet y programe su servicio a su conveniencia cualquier día del año. En EE.UU.: GEAppliances.com/ge/service-and-support/service.htm o comuníquese al 800.432.2737 durante el horario de atención comercial.

Garantías Extendidas

Adquiera una garantía extendida de GE Appliances y conozca los descuentos especiales que están disponibles mientras su garantía aún está vigente. La puede adquirir en cualquier momento a través de Internet. Los servicios de GE Appliances aún estarán allí cuando su garantía caduque.

En EE.UU.: GEAppliances.com/ge/service-and-support/shop-for-extended-service-plans.htm

o comuníquese al 800.626.2224 durante el horario de atención comercial.

Conectividad Remota

Para solicitar asistencia para la conectividad de red inalámbrica (para modelos con acceso remoto), visite nuestro sitio web en GEAppliances.com/ge/connected-appliances/ o comuníquese al 800.220.6899 en EE.UU.

Piezas y Accesorios

Aquellos individuos calificados para realizar el servicio técnico de sus propios electrodomésticos podrán solicitar el envío de piezas o accesorios directamente a sus hogares (se aceptan las tarjetas VISA, MasterCard y Discover). Ordene hoy a través de Internet durante las 24 horas, todos los días. En EE.UU.: GEApplianceparts.com o de forma telefónica al 877.959.8688 durante el horario de atención comercial.

Las instrucciones que figuran en este manual cubren los procedimientos que serán realizados por cualquier usuario. Otros servicios técnicos generalmente deben ser derivados a personal calificado del servicio. Se deberá tener cuidado, ya que una reparación indebida podrá hacer que el funcionamiento no sea seguro.

Contáctenos

Si no se encuentra satisfecho con el servicio que recibió de GE Appliances, comuníquese con nosotros a través de nuestro sitio Web con todos los detalles, incluyendo su número telefónico, o escriba a:

En EE.UU.: General Manager, Customer Relations | GE Appliances, Appliance Park | Louisville, KY 40225

GEAppliances.com/ge/service-and-support/contact.htm
