

# Side by Side Refrigerators

---

**Safety Information** . . . . .2-4  
For Australia and New Zealand . . .21

**Operating Instructions**  
Automatic Icemaker . . . . .10  
Controls . . . . .5  
Ice and Water Dispenser . . . . .11  
Shelves, Bins and Racks . . . . .6-8  
Storage Drawers . . . . .9

**Care and Cleaning** . . . . .12, 13  
Replacing the Light Bulbs . . . . .13

**Installation Instructions** . . . .14-16  
For Australia and  
New Zealand . . . . .22-24

**Troubleshooting Tips**  
Before You Call For Service . . .18-20  
Normal Operating Sounds . . . . .17

**Owner's Manual and  
Installation Instructions**

*Models 20, 22 and 25*

---

Côte à côte  
**Réfrigérateurs**

**Manuel d'utilisation  
et d'installation**

*La section française commence à la page 26*

---

Lado a lado  
**Frigoríficos**

**Manual del propietario  
e instalación**

*La sección en español empieza en la página 50*

**Write your model and serial numbers here:**

**Model #** \_\_\_\_\_

**Serial #** \_\_\_\_\_

Find these numbers on a label inside  
the refrigerator compartment at the top  
on the right side behind the controls.

# IMPORTANT SAFETY INFORMATION. READ ALL INSTRUCTIONS BEFORE USING.

---

## **⚠ WARNING!**

Use this appliance only for its intended purpose as described in this Owner's Manual.



## SAFETY PRECAUTIONS

---

When using electrical appliances, basic safety precautions should be followed, including the following:

- This refrigerator must be properly installed and located in accordance with the Installation Instructions before it is used. Also see the *How to Connect Electricity* section.
- Do not attempt to stand on top of the refrigerator. Doing so may result in bodily injury or damage to the refrigerator.
- Do not allow children to play with the refrigerator or tamper with the controls.
- Do not allow children to climb, stand or hang on the shelves in the refrigerator. They could damage the refrigerator and seriously injure themselves.
- Do not touch the cold surfaces in the freezer compartment when hands are damp or wet. Skin may stick to these extremely cold surfaces.
- Do not store or use gasoline or other flammable vapors and liquids in the vicinity of this or any other appliance.
- In refrigerators with automatic icemakers, avoid contact with the moving parts of the ejector mechanism, or with the heating element located on the bottom of the icemaker. Do not place fingers or hands on the automatic icemaking mechanism while the refrigerator is plugged in.
- Installation of the icemaker must be done by a qualified service technician.
- Keep fingers out of the “pinch point” areas; clearances between the doors and between the doors and cabinet are necessarily small. Be careful closing doors when children are in the area.
- Unplug the refrigerator before cleaning and making repairs.  
**NOTE:** We strongly recommend that any servicing be performed by a qualified individual.
- **Before replacing a burned-out light bulb, the refrigerator should be unplugged** in order to avoid contact with a live wire filament. (A burned-out light bulb may break when being replaced.)  
**NOTE:** Turning the freezer control to the **0** position does not remove power to the light circuit.
- Do not refreeze frozen foods which have thawed completely.

---

# **⚠ DANGER! RISK OF CHILD ENTRAPMENT**

## *PROPER DISPOSAL OF THE REFRIGERATOR*

---

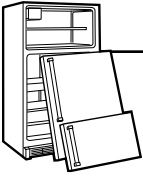

Child entrapment and suffocation are not problems of the past. Junked or abandoned refrigerators are still dangerous...even if they will sit for “just a few days.” If you are getting rid of your old refrigerator, please follow the instructions below to help prevent accidents.

### ***Before You Throw Away Your Old Refrigerator or Freezer:***

- Take off the doors and discard separately.
- Leave the shelves in place so that children may not easily climb inside.
- If the refrigerator has a lock, make it unusable.

### ***Refrigerants***

All refrigeration products contain refrigerants, which under federal law must be removed prior to product disposal. If you are getting rid of an old refrigeration product, check with the company handling the disposal about what to do.

# **IMPORTANT SAFETY INFORMATION. READ ALL INSTRUCTIONS BEFORE USING.**

---

## **⚠ WARNING!**



### *HOW TO CONNECT ELECTRICITY*

---

The power cord of this appliance is equipped with an earthing plug which mates with a standard earthed wall outlet to minimize the possibility of electric shock hazard from this appliance.

Have the wall outlet and circuit checked by a qualified electrician to make sure the outlet is properly earthed.

Where an unearthed wall outlet is encountered, it is your personal responsibility and obligation to have it replaced with a properly earthed wall outlet.

The refrigerator should always be plugged into its own individual electrical outlet. This provides the best performance and also prevents overloading house wiring circuits which could cause a fire hazard from overheated wires. Please refer to the rating plate on the refrigerator for the correct voltage, wattage and frequency. If the product plug does not fit your outlet, the product should be fitted with a new plug.

Insure proper earthing exists before using.

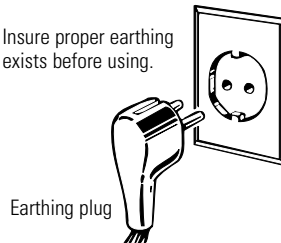

**IMPORTANT:** The refitting of electric plugs and cables should be done by a qualified technician or service agent. In some countries the refitting of electric plugs and cables is only permitted when the work is completed by a qualified technician.

If the power supply cord becomes damaged, it must be replaced by a qualified service agent in order to avoid a safety hazard.

Never unplug your refrigerator by pulling on the power cord. Always grip plug firmly and pull straight out from the outlet.

Repair or replace immediately all power cords that have become frayed or otherwise damaged. Do not use a cord that shows cracks or abrasion damage along its length or at either end.

When moving the refrigerator away from the wall, be careful not to roll over or damage the power cord.

#### **Mains lead replacement**

If the mains lead on your refrigerator needs replacing at any time, it must be replaced by a special lead which is obtainable from your local dealer. A charge will be made for the replacement of the mains lead if you have damaged the lead.

**The refrigerator must be positioned so that the plug is accessible.**



*READ AND FOLLOW THIS SAFETY INFORMATION CAREFULLY.*

---

**SAVE THESE INSTRUCTIONS**

# About the controls on the refrigerator.

The controls will look like one of the following:

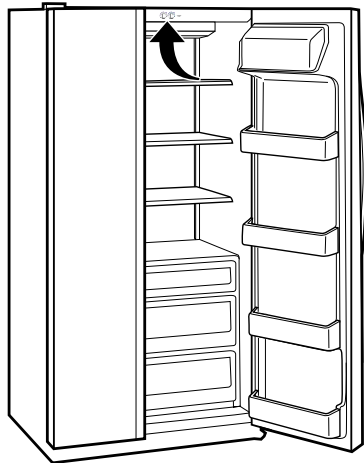
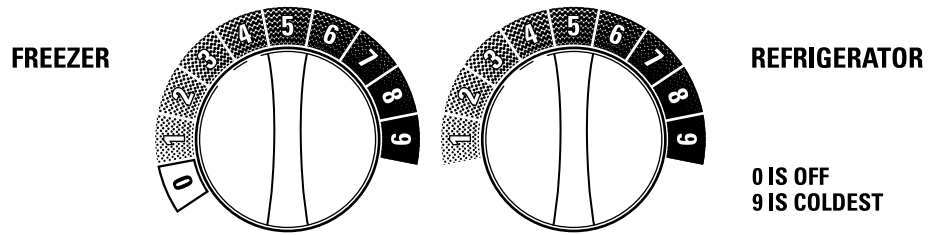

Initially, set the refrigerator compartment control at **5** and the freezer control at **5** and allow 12 hours for the temperature to stabilize.

Several adjustments may be required. Adjust the controls one increment at a time, and allow 12 hours after each adjustment for the refrigerator to reach the temperature you have set.

Setting the freezer control to **0** stops cooling in both the refrigerator and freezer compartments but does not shut off electrical power to the refrigerator.

**Control settings will vary based on personal preferences, usage and operating conditions, and may require more than one adjustment.**

## Ambient Room Temperature Limits

This refrigerator is designed to operate in ambient temperatures specified by its Temperature Class, which is marked on the rating plate.

Temperature Class	Symbol	Ambient Temperature	
		Maximum	Minimum
Extended-Temperate	SN	32°C	10°C
Temperate	N	32°C	16°C
Subtropical	ST	38°C	18°C
Tropical	T	43°C	18°C

**NOTE:** Internal temperature may be affected by such factors as the location of the refrigerator, ambient temperature and frequency of door openings. Adjust temperature controls as required to compensate for these factors.

# About the refrigerator shelves and bins.

Not all features are on all models.

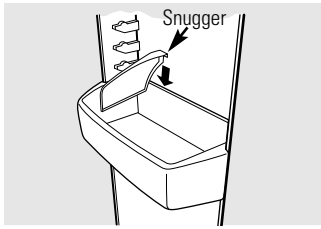

## Bins on the Refrigerator Compartment Door

Adjustable bins can easily be carried from refrigerator to work area.

**To remove:** Lift the front of the bin up, then pull out.

**To replace or relocate:** Engage the bin in the molded supports of the door, and push in. Bin will lock in place.

**The snagger** helps prevent tipping, spilling or sliding of small items stored on the door shelf. Place a finger on either side of the divider near the rear and move it back and forth to fit your needs.

## Rearranging the Shelves

### Refrigerator Shelves:

To Remove

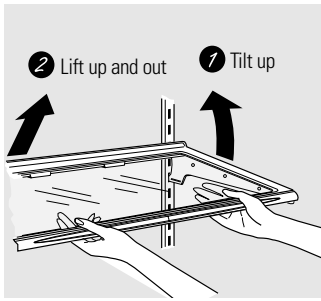

To Replace

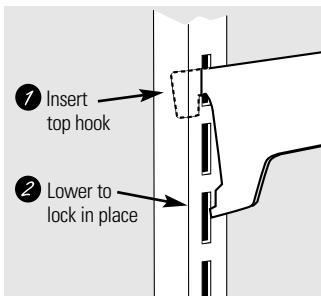

### Freezer Shelves:

To Remove

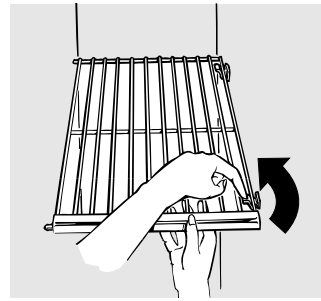

### Freezer Baskets:

To Remove

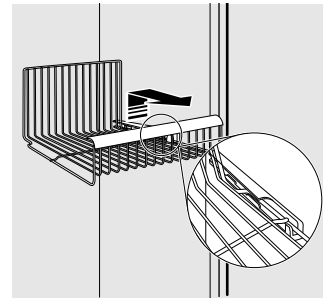

Remove the basket by pulling it forward, lifting up the front and sliding it past the **stop** location.

**WARNING:** Poor performance may occur if freezer baskets are not used. Storage of items in the freezer without using baskets may result in poor temperature performance due to restrictions of air flow within the freezer compartment.

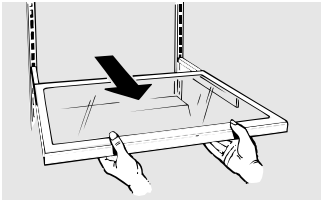

### **Slide-Out Spillproof Shelf** (on some models)

The slide-out spillproof shelf allows you to reach items stored behind others. The special edges are designed to help prevent spills from dripping to lower shelves.

*Make sure you push the shelves all the way back in before you close the door.*

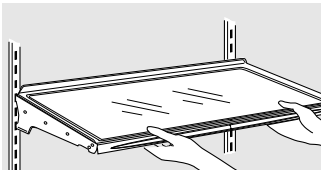

### **Spillproof Shelves** (on some models)

Spillproof shelves have special edges to help prevent spills from dripping to lower shelves.

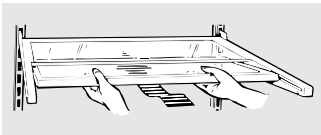

### **Quick Space Shelf** (on some models)

This shelf splits in half and slides under itself for storage of tall items on the shelf below.

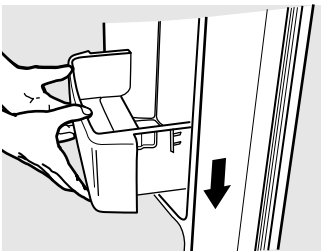

### **Deep Door Shelves**

Detachable shelf extenders deepen and enclose fixed door shelves, providing more storage room and greater storage flexibility.

**To remove:** Lift the shelf extender straight up then pull out.

**To replace:** Engage the shelf extender in the molded supports on the door and push in. It will lock in place.

# About the additional features.

Not all features are on all models.

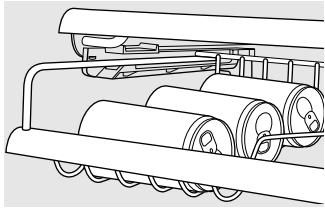

## ShelfSaver™ Rack

Use this rack to store beverage cans for easy access.

It can also hold a 22 cm x 33 cm baking dish.

## Loading the Freezer Compartment

Load so that at least 15 mm of space remains clear between stacks of packages and 15 mm to 25 mm of space between the top of any stack and any shelf or basket above it. Packages may hang over the front of shelves but must remain 15 mm from doors.

- Food to be frozen must not be placed in direct contact with food in storage. If food is to be frozen every day, it may be necessary to reduce the quantity to be frozen.
- If a quantity of food needs to be frozen, set the freezer control to its coldest setting. After the food is frozen, reset the freezer control to its initial position.
- Food is most quickly frozen on the middle three shelves of the freezer compartment and most slowly in the freezer door shelves.

- Do not store commercially quick-frozen food longer than the time recommended by the food manufacturers.
- If the power to the appliance is shut off for an extended time or if the refrigerating system fails, do not open the doors unless absolutely necessary. When it is necessary, close them as quickly as possible so the frozen food will stay frozen as long as possible.
- The freezer door storage shelves marked with a two-star label are only appropriate for the storage of previously frozen food.

**Effervescent drinks should not be stored in the freezer compartment.**

## Freezer Performance

This Refrigerator/Freezer has an overall “Four Star” **\*\*\*\*** rating.

Freezer performance is classified by star ratings defined by ISO 8561 STANDARD AND SUMMARY BELOW:

However, these limited areas have a two star rating as permitted by the standard:

Models	Location of <b>**</b> Freezer Shelves
20, 22	Without icemaker: All freezer door shelves.
20,22	With icemaker: All freezer door shelves and the shelf above the ice bucket.
25	With icemaker: All freezer door shelves.

CODE	FREEZING-LOAD TEMP. (FOOD TEMPERATURE)
<b>*</b>	Below -6°C.
<b>**</b>	Below -12°C.
<b>***</b> or <b>****</b>	Below -18°C.

### Load Limiting Line:

On models 20 and 22, frozen food packages should not be loaded above the load limiting line located at the back of the freezer compartment.



## About the storage drawers.

Not all features are on all models.

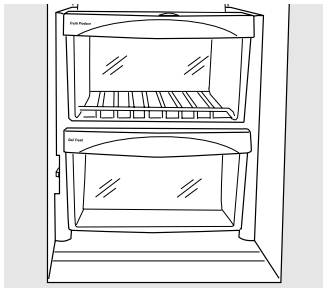

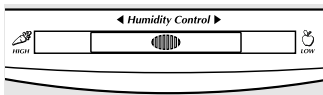

### Storage Drawers

Excess water that may accumulate in the bottom of the drawers should be wiped dry.



### Adjustable Humidity Drawers

Slide the control all the way to the **High** or  setting to provide high humidity recommended for most vegetables.

Slide the control all the way to the **Low** or  setting to provide lower humidity levels recommended for most fruits.

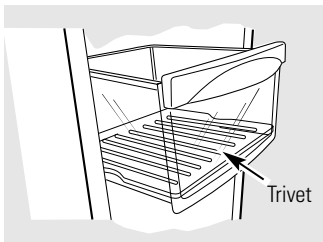

### Trivet and Divider (on some models)

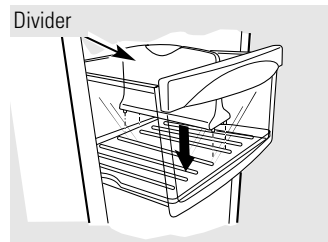

The trivet is designed to keep your fruits and vegetables off the floor of the drawer and away from any moisture that might form. The divider will keep the larger fruits and vegetables from falling or rolling onto the more delicate ones. By lifting straight up on the divider, you can detach it from the trivet and adjust it from side to side, then push down and into position.

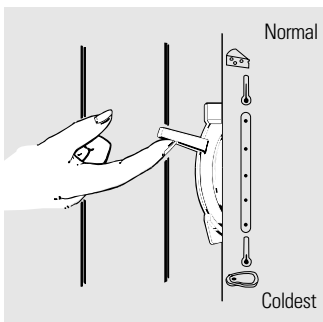

### Adjustable Temperature Drawer

The adjustable temperature drawer has its own cold air duct to allow a stream of cold air from the freezer compartment to flow around the drawer.

**The variable temperature control** regulates the air flow from the freezer compartment.

Set control lever **up** to convert the drawer to normal refrigerator temperature. Cold air duct is turned off. Variable settings between these extremes can be selected.

Set control lever **down** to the coldest setting to store fresh meats. If lever is left in meat position for a long period of time, some frost may form on the inside of the drawer.

## About storage drawer removal.

Not all features are on all models.

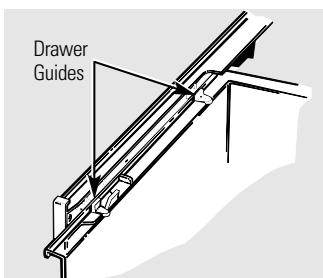

### Drawer Removal

Drawers can easily be removed by tilting up slightly and pulling past **stop** location.

If the door prevents you from taking out the drawers, the refrigerator will need to be rolled forward until the door opens enough to slide the drawers out. In some cases, when you roll the refrigerator out, you will need to move the refrigerator to the left as you roll it out.

When replacing the drawers, make sure you slide them through the drawer guides.

# About the automatic icemaker.

A newly-installed refrigerator may take 12–24 hours to begin making ice.

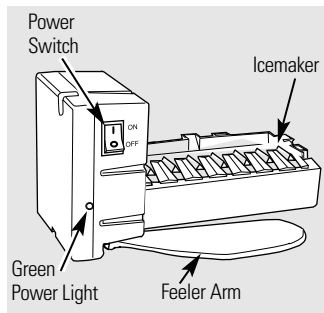

## Automatic Icemaker (on some models)

The icemaker will produce seven cubes per cycle—approximately 100–130 cubes in a 24-hour period, depending on freezer compartment temperature, room temperature, number of door openings and other use conditions.

If the refrigerator is operated before the water connection is made to the icemaker, set the power switch in the **O** position.

When the refrigerator has been connected to the water supply, set the power switch to the **I** position.

The icemaker will fill with water when it cools to freezing. A newly-installed refrigerator may take 12 to 24 hours to begin making ice cubes.

You will hear a buzzing sound each time the icemaker fills with water.

Throw away the first few batches of ice to allow the water line to clear.

Be sure nothing interferes with the sweep of the feeler arm.

When the bin fills to the level of the feeler arm, the icemaker will stop producing ice.

It is normal for several cubes to be joined together.

If ice is not used frequently, old ice cubes will become cloudy, taste stale and shrink. If the ice cubes become stuck in the icemaker, turn off the icemaker, remove the cubes and turn the icemaker back on.

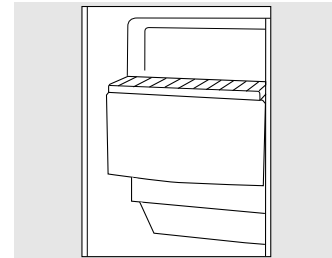

There is an upper freezer shelf above the icemaker that can be used for storage.

**⚠ WARNING:** Connect to potable water supply only. **Installation of the icemaker must be done by a qualified service technician.**

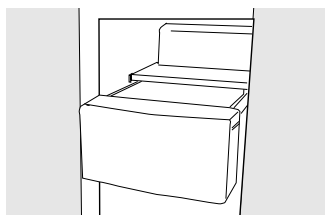

## Ice Storage Drawer

**To access ice,** pull the drawer out.

**To remove the drawer,** pull it straight out and lift it past the **stop** location.

## Icemaker Accessory Kit

If your refrigerator did not come already equipped with an automatic icemaker, an icemaker accessory kit is available at extra cost.

Check the back of the refrigerator for the specific icemaker kit needed for your model.

**⚠ WARNING:** Connect to potable water supply only. **Installation of the icemaker must be done by a qualified service technician.**

# About the ice and water dispenser.

On some models

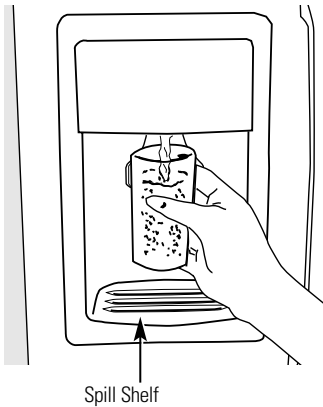

## To Use the Dispenser

Select **CUBED ICE** , **CRUSHED ICE**  or **WATER** .

Press the glass gently against the top of the dispenser cradle.

The spill shelf is not self-draining. To reduce water spotting, the shelf and its grille should be cleaned regularly.

*If no water is dispensed when the refrigerator is first installed, there may be air in the water line system. Press the dispenser arm for at least two minutes to remove trapped air from the water line and to fill the water system. To flush out impurities in the water line, throw away the first six glassfuls of water.*

**CAUTION:** Never put fingers or any other objects into the ice crusher discharge opening.

## Locking the Dispenser (on some models)



Press the **LOCK CONTROL** pad for 3 seconds to lock the dispenser and control panel. To unlock, press and hold the pad again for 3 seconds.

## Dispenser Light

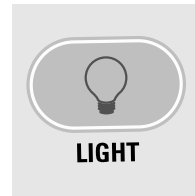

This pad turns the **night light** in the dispenser on and off. The light also comes on when the dispenser cradle is pressed. If this light burns out, it should be replaced with a 6 watt maximum, 12 volt DC bulb.

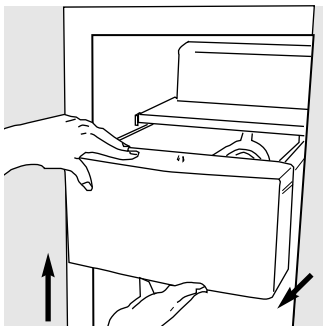

## Ice Storage Drawer on Dispenser Models

### To remove:

Set the icemaker power switch to the **0** position. Pull the drawer straight out and then lift past the **stop** position.

### To replace:

When replacing the drawer, make sure to push it firmly into place. If it does not go all the way back, remove it and rotate the drive mechanism 1/4 turn. Then push the drawer back again.

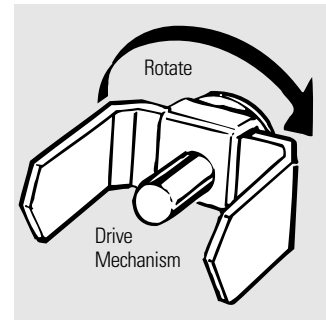

## Important Facts About Your Dispenser

- Do not add ice from trays or bags to the storage bin. It may not crush or dispense well.
- Avoid overfilling glass with ice and use of narrow glasses. Backed-up ice can jam the chute or cause the door in the chute to freeze shut. If ice is blocking the chute, poke it through with a wooden spoon.
- Beverages and foods should not be quick-chilled in the ice storage bin. Cans, bottles or food packages in the storage bin may cause the icemaker or auger to jam.
- Some crushed ice may be dispensed even though you selected **CUBED ICE**. This happens occasionally when a few cubes have been left in the crusher.
- After crushed ice is dispensed, some water may drip from the chute.
- Sometimes a small mound of snow will form on the door in the ice chute. This condition is normal and usually occurs when you have dispensed crushed ice repeatedly. The snow will eventually evaporate.

**CAUTION:** Some products such as water ices should not be consumed too cold.

# Care and cleaning of the refrigerator.

---

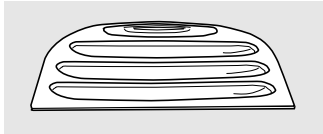

Dispenser drip area.

## Cleaning the Outside

**The dispenser drip area**, (on some models) beneath the grille, should be wiped dry. Water left in this area may leave deposits. Remove the deposits by adding undiluted vinegar to the well. Soak until the deposits disappear or become loose enough to rinse away.

**The dispenser cradle** (on some models). Before cleaning, lock the dispenser by pressing and holding the **LOCK CONTROL** pad for 3 seconds. Clean with warm water and baking soda solution—about a tablespoon (15 ml) of baking soda to a quart (1 liter) of water. Rinse thoroughly and wipe dry.

**The door handles and trim.** Clean with a cloth dampened with soapy water. Dry with a soft cloth.

**Keep the outside clean.** Wipe with a clean cloth lightly dampened with kitchen appliance wax or mild liquid dish detergent. Dry and polish with a clean, soft cloth.

*Do not wipe the refrigerator with a soiled dish cloth or wet towel. These may leave a residue that can erode the paint. Do not use scouring pads, powdered cleaners, bleach or cleaners containing bleach because these products can scratch and weaken the paint finish.*

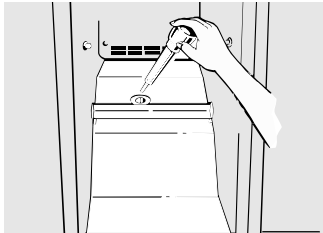

## Cleaning the Inside

**To help prevent odors**, leave an open box of baking soda in the refrigerator and freezer compartments.

**Unplug the refrigerator before cleaning.** If this is not practical, wring excess moisture out of sponge or cloth when cleaning around switches, lights or controls.

Use warm water and baking soda solution—about a tablespoon (15 ml) of baking soda to a quart (1 liter) of water. This both cleans and neutralizes odors. Rinse and wipe dry.

After cleaning the door gaskets, apply a thin layer of petroleum jelly to the door gaskets at the hinge side. This helps keep the gaskets from sticking and bending out of shape.

**Drain opening in freezer compartment.** During yearly cleaning, remove bottom freezer basket and flush a solution of baking soda—1 teaspoon (5 ml) and 2 cups (500 ml) of hot (not boiling) water—through the drain line with the help of a meat baster. This will help eliminate odor and reduce the likelihood of a clogged drain line. If drain becomes clogged, use a meat baster and baking soda solution to force the clog through the drain line.

*Avoid cleaning cold glass shelves with hot water because the extreme temperature difference may cause them to break. Handle glass shelves carefully. Bumping tempered glass can cause it to shatter.*

*Do not wash any plastic refrigerator parts in the dishwasher.*

---

## Behind the Refrigerator

Be careful when moving the refrigerator away from the wall. All types of floor coverings can be damaged, particularly cushioned coverings and those with embossed surfaces.

Pull the refrigerator straight out and return it to position by pushing it straight in. Moving the refrigerator in a side direction may result in damage to the floor covering or refrigerator.

*When pushing the refrigerator back, make sure you don't roll over the power cord or icemaker supply line (on some models).*

---

### **Preparing for Vacation**

For long vacations or absences, remove food and unplug the refrigerator. Move the freezer control to the **0** position, and clean the interior with a baking soda solution of one tablespoon (15 ml) of baking soda to one quart (1 liter) of water. Leave the doors open.

Set the icemaker power switch to the **0** position and shut off the water supply to the refrigerator.

If the temperature can drop below freezing, have a qualified servicer drain the water supply system (on some models) to prevent serious property damage due to flooding.

---

### **Preparing to Move**

Secure all loose items such as grille, shelves and drawers by taping them securely in place to prevent damage.

*Be sure the refrigerator stays in an upright position during moving.*

---

## **Replacing the light bulbs.**

---

*Turning the control to the 0 position does not remove power to the light circuit.*

---

### **Refrigerator Compartment—Upper Light**

*This bulb is located behind the controls.*

- 1 Unplug the refrigerator.
  - 2 To remove the light shield: Push it up and back.
  - 3 Replace the bulb with an appliance bulb of the same or lower wattage.
  - 4 To replace the light shield: Position the plastic hooks on the light shield so they fit into the holes on the back of the control area.
  - 5 Plug the refrigerator back in.
- 

### **Refrigerator Compartment—Lower Light** *(on some models)*

*This light is located above the top drawer.*

- 1 Unplug the refrigerator.
  - 2 Grasp the lip at the bottom of the light shield and pull it up and forward.
  - 3 After replacing with an appliance bulb of the same or lower wattage, replace the shield.
  - 4 Plug the refrigerator back in.
- 

### **Freezer Compartment**

- 1 Unplug the refrigerator.
  - 2 Remove the shelf just below the light shield. (The shelf will be easier to remove if it is emptied first.)
  - 3 Lift up on the light shield to remove.
  - 4 After replacing with an appliance bulb of the same or lower wattage, reinstall the shield by hanging it from the three tabs.
  - 5 Reinstall the shelf and plug the refrigerator back in.
- 

### **Dispenser**

- 1 Unplug the refrigerator.
  - 2 The bulb is located on the dispenser under the control panel. Remove the light bulb by turning it counterclockwise.
  - 3 Replace the bulb with a bulb of the same size and wattage.
  - 4 Plug the refrigerator back in.
-

# Installation Instructions

# Refrigerator

Models 20, 22, 25

## BEFORE YOU BEGIN

Read these instructions completely and carefully.

- **IMPORTANT** – Save these instructions for local inspector's use.
- **IMPORTANT** – Observe all governing codes and ordinances.
- **Note to Installer** – Be sure to leave these instructions with the Consumer.
- **Note to Consumer** – Keep these instructions for future reference.
- **Skill level** – Installation of this appliance requires basic mechanical skills.
- **Completion time** – Refrigerator Installation 15 minutes
- Proper installation is the responsibility of the installer.
- Product failure due to improper installation is not covered under the Warranty.

## WATER SUPPLY TO THE ICEMAKER (on some models)

If the refrigerator has an icemaker, it will have to be connected to a cold drinking water line. An approved water supply kit is available at extra cost from your local distributor.

**Maximum permissible inlet water pressure—8.3 bars.**

**Minimum permissible inlet water pressure—1.4 bars.**

**Installation of the icemaker must be done by a qualified service technician.**

## REFRIGERATOR LOCATION

- Do not install the refrigerator where the temperature will go below 16°C because it will not run often enough to maintain proper temperatures.
- Install it on a floor strong enough to support it fully loaded.

## CLEARANCES

Allow the following clearances for ease of installation, proper air circulation and plumbing and electrical connections.

- Sides 4 mm
- Top 25 mm
- Back 25 mm

A side clearance of 19 mm is needed for a 90° door opening which provides better access to the food storage area.

## DIMENSIONS

	20	22	25
A*	1689 mm	1689 mm	1746 mm
B	800 mm	851 mm	908 mm
C**	864 mm	864 mm	864 mm
D	1216 mm	1267 mm	1267 mm
E	1207 mm	1076 mm	1207 mm
F	1018 mm	1074 mm	1113 mm
G	1159 mm	1233 mm	1294 mm
H	1123 mm	1172 mm	1171 mm

\*Height does not include hinge.

\*\*Depth includes handle.

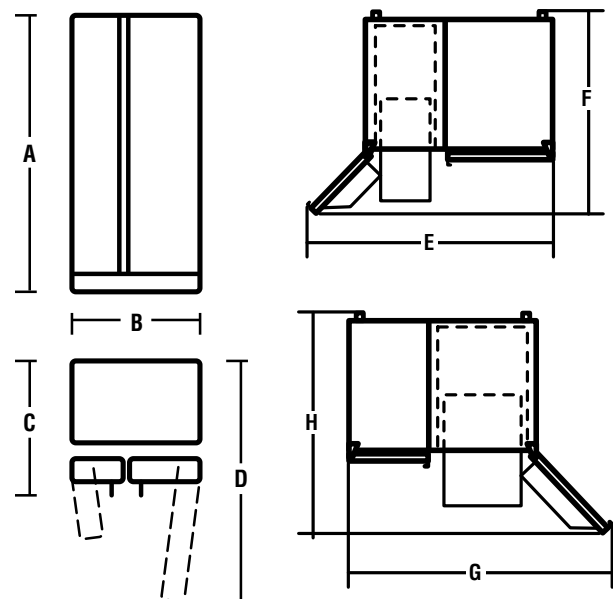

# Installation Instructions

## ROLLERS

The rollers have 3 purposes:

- 1 Rollers adjust so the door closes easily when opened about halfway.
- 2 Rollers adjust so the refrigerator is firmly positioned on the floor and does not wobble.
- 3 Rollers allow you to move the refrigerator away from the wall for cleaning.

To adjust the rollers, remove the base grille by pulling it out at the bottom.

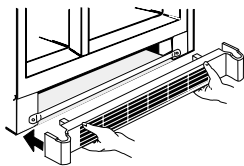

Turn the roller adjusting screws **clockwise to raise** the refrigerator, **counterclockwise to lower** it. Use an adjustable wrench (3/8" hex head bolt) or pliers.

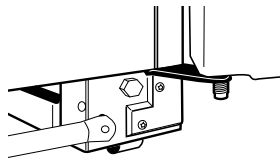

To replace base grille, line up the clips on back of grille between the bar and the bottom of the cabinet. Push forward until grille snaps into place.

## DOOR ALIGNMENT

After leveling, make sure that doors are even at the top.

To make the doors even, adjust the refrigerator compartment door. Using a 5/16" socket wrench, turn the door adjusting screw to the right to raise the door, to the left to lower it. (A nylon plug, embedded in the threads of the pin, prevents the pin from turning unless a wrench is used.) After one or two turns of the wrench, open and close the refrigerator compartment door and check the alignment at the top of the doors.

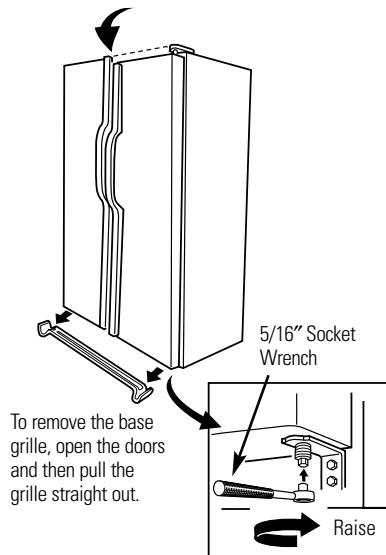

## INSTALLING THE WATER LINE

### BEFORE YOU BEGIN

The water line installation is not warranted by the refrigerator or icemaker manufacturer. Follow these recommendations carefully to minimize the risk of expensive water damage.

Water hammer (water banging in the pipes) in house plumbing can cause damage to refrigerator parts and lead to water leakage or flooding. Call a qualified plumber to correct water hammer before installing the water supply line to the refrigerator.

To prevent burns and product damage, do not hook up the water line to the hot water line.

If you use your refrigerator before connecting the water line, make sure the icemaker power switch is in the **O (off)** position.

### BEFORE YOU BEGIN (CONT.)

Do not install the icemaker tubing in areas where temperatures fall below freezing.

When using any electrical device (such as a power drill) during installation, be sure the device is insulated or wired in a manner to prevent the hazard of electric shock.

**All installations must be in accordance with local plumbing code requirements.**

**Installation of the icemaker must be done by a qualified service technician.**

**⚠ WARNING!** Connect to potable water supply only.

# Installation Instructions

## INSTALLING THE WATER LINE (CONT.)

### 1 CONNECT THE TUBING TO THE REFRIGERATOR

#### NOTES:

- Before making the connection to the refrigerator, be sure the refrigerator power cord is not plugged into the wall outlet.
- We recommend installing a water filter if your water supply has sand or particles that could clog the screen of the refrigerator's water valve. Install it in the water line near the refrigerator.

Some models have the refrigerator connection at the end of tubing located outside the compressor compartment access cover. On other models, the compressor compartment access cover must be removed in order to access the refrigerator connection at the water valve.

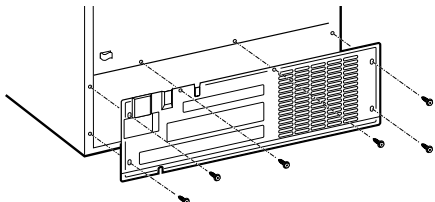

On models using the refrigeration connection at the water valve, remove the plastic flexible cap.

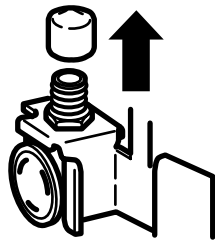

Place the compression nut and ferrule (sleeve) onto the end of the tubing as shown.

Insert the end of the tubing into the water valve connection as far as possible. While holding the tubing, tighten the fitting.

Fasten the tubing into the clamp provided to hold it in a vertical position. You may need to pry open the clamp.

The illustration below or at right will look like the connection on your icemaker.

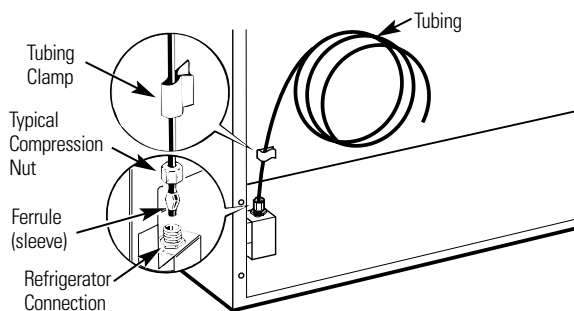

### 1 CONNECT THE TUBING TO THE REFRIGERATOR (CONT.)

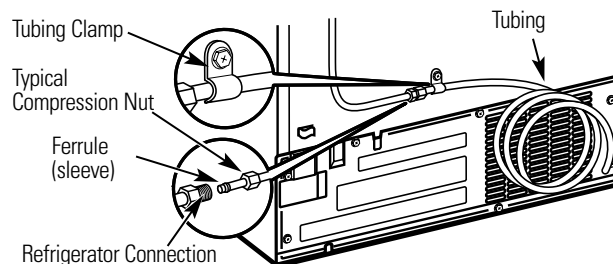

Reattach the access cover.

### 2 TURN THE WATER ON AND PLUG IN THE REFRIGERATOR

Arrange the coil of tubing so that it does not vibrate against the back of the refrigerator or against the wall. Push the refrigerator back to the wall.

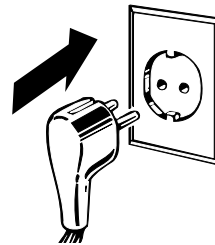

### 3 START THE ICEMAKER

Set the icemaker power switch to the *I* position. The icemaker will not begin to operate until it reaches its operating temperature of  $-9^{\circ}\text{C}$  or below. It will then begin operation automatically if the icemaker power switch is in the *I* position.

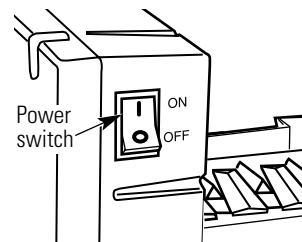

**NOTE:** In lower water pressure conditions, the water valve may turn on up to 3 times to deliver enough water to the icemaker.



## Normal operating sounds.



Newer refrigerators sound different from older refrigerators. Modern refrigerators have more features and use newer technology.

### ***Do you hear what I hear? These sounds are normal.***

#### **HUMMM... WHOOSH...**

- The new high efficiency compressor may run faster and longer than your old refrigerator and you may hear a high-pitched hum or pulsating sound while it is operating.
- Sometimes the refrigerator runs for an extended period, especially when the doors are opened frequently. This means that the **Frost Guard™** feature is working to prevent freezer burn and improve food preservation.
- You may hear a whooshing sound when the doors close. This is due to pressure equalizing within the refrigerator.



- You may hear the fans spinning at high speeds. This happens when the refrigerator is first plugged in, when the doors are opened frequently or when a large amount of food is added to the refrigerator or freezer compartments. The fans are helping to maintain the correct temperatures.
- If either door is open for over 3 minutes, you may hear the fans come on in order to cool the light bulbs.
- The fans change speeds in order to provide optimal cooling and energy savings.

#### **CLICKS, POPS, CRACKS and CHIRPS**

- You may hear cracking or popping sounds when the refrigerator is first plugged in. This happens as the refrigerator cools to the correct temperature.
- Electronic dampers click open and closed to provide optimal cooling and energy savings.
- The compressor may cause a clicking or chirping sound when attempting to restart (this could take up to 5 minutes).
- The electronic control board may cause a clicking sound when relays activate to control refrigerator components.
- Expansion and contraction of cooling coils during and after defrost can cause a cracking or popping sound.
- On models with an icemaker, after an icemaking cycle, you may hear the ice cubes dropping into the ice bucket.

#### **WATER SOUNDS**



- The flow of refrigerant through the freezer cooling coils may make a gurgling noise like boiling water.
- Water dropping on the defrost heater can cause a sizzling, popping or buzzing sound during the defrost cycle.
- A water dripping noise may occur during the defrost cycle as ice melts from the evaporator and flows into the drain pan.
- Closing the door may cause a gurgling sound due to pressure equalization.



For additional information on normal icemaker and dispenser operating sounds, see the **About the automatic icemaker** and **About the ice and water dispenser** sections.

## Before you call for service...



### Troubleshooting Tips

Save time and money! Review the charts on the following pages first and you may not need to call for service.

<b>Problem</b>	<b>Possible Causes</b>	<b>What To Do</b>
<b>Refrigerator does not operate</b>	Refrigerator in defrost cycle.	• Wait about 30 minutes for defrost cycle to end.
	Freezer control in <b>0</b> position.	• Move the freezer control to a temperature setting.
	Refrigerator is unplugged.	• Push the plug completely into the outlet.
	The fuse is blown/circuit breaker is tripped.	• Replace fuse or reset the breaker.
<b>Vibration or rattling (slight vibration is normal)</b>	Front rollers need adjusting.	• See <i>Rollers</i> .
<b>Motor operates for long periods or cycles on and off frequently. (Modern refrigerators with more storage space and a larger freezer require more operating time. They start and stop often to maintain even temperatures.)</b>	Normal when refrigerator is first plugged in.	• Wait 24 hours for the refrigerator to completely cool down.
	Often occurs when large amounts of food are placed in refrigerator.	• This is normal.
	Door left open.	• Check to see if package is holding door open.
	Hot weather or frequent door openings.	• This is normal.
	Temperature controls set at the coldest setting.	• See <i>About the controls</i> .
<b>Refrigerator or freezer compartment too warm</b>	Temperature control not set cold enough.	• See <i>About the controls</i> .
	Warm weather or frequent door openings.	• Set the temperature control one step colder. See <i>About the controls</i> .
	Door left open.	• Check to see if package is holding door open.
<b>Frost or ice crystals on frozen food (frost within package is normal)</b>	Door left open.	• Check to see if package is holding door open.
	Too frequent or too long door openings.	
<b>Divider between refrigerator and freezer compartments feels warm</b>	Automatic energy saver system circulates warm liquid around front edge of freezer compartment.	• This helps prevent condensation on the outside.
<b>Automatic icemaker does not work (on some models)</b>	Icemaker power switch is in the <b>0</b> position.	• Set the power switch to the <b>I</b> position.
	Water supply turned off or not connected.	• See <i>Installing the water line</i> .
	Freezer compartment too warm.	• Wait 24 hours for the refrigerator to completely cool down.
	Piled up cubes in the storage bin cause the icemaker to shut off.	• Level cubes by hand.
	Ice cubes stuck in icemaker. (Green power light on icemaker blinking).	• Turn off the icemaker, remove cubes and turn the icemaker back on.

<b>Problem</b>	<b>Possible Causes</b>	<b>What To Do</b>
<b>Ice cubes have odor/taste</b>	Ice storage bin needs cleaning.	• Empty and wash bin. Discard old cubes.
	Food transmitting odor/taste to ice cubes.	• Wrap foods well.
	Interior of refrigerator needs cleaning.	• See <i>Care and cleaning</i> .
<b>Slow ice cube freezing</b>	Door left open.	• Check to see if package is holding door open.
	Temperature control not set cold enough.	• See <i>About the controls</i> .
<b>Door not closing properly</b>	Door gasket on hinge side sticking or folding over.	• Apply petroleum jelly on face of gasket.
<b>Orange glow in the freezer</b>	Defrost heater is on.	• This is normal.
<b>Cube dispenser does not work (on some models)</b>	Icemaker turned off or water supply turned off.	• Turn on icemaker or water supply.
	Ice cubes are frozen to icemaker feeler arm.	• Remove cubes.
	Irregular ice clumps in storage container.	• Break up with fingertip pressure and discard remaining clumps. • Freezer may be too warm. Adjust the freezer control to a colder setting, one position at a time, until clumps do not form.
	Dispenser is <b>LOCKED</b> .	• Press and hold the <b>LOCK CONTROL</b> pad for 3 seconds.
<b>Water has poor taste/odor (on some models)</b>	Water dispenser has not been used for a long time.	• Dispense water until all water in system is replenished.
<b>Water in first glass is warm (on some models)</b>	Normal when refrigerator is first installed.	• Wait 24 hours for the refrigerator to completely cool down.
	Water dispenser has not been used for a long time.	• Dispense water until all water in system is replenished.
	Water system has been drained.	• Allow several hours for replenished supply to chill.
<b>Water dispenser does not work (on some models)</b>	Water supply line turned off or not connected.	• See <i>Installing the water line</i> .
	Air may be trapped in the water system.	• Press the dispenser arm for at least two minutes.
	Dispenser is <b>LOCKED</b> .	• Press and hold the <b>LOCK CONTROL</b> pad for 3 seconds.
<b>Water is not dispensed but icemaker is working</b>	Water in reservoir is frozen.	• Call for service.

# Before you call for service...



## Troubleshooting Tips

<b>Problem</b>	<b>Possible Causes</b>	<b>What To Do</b>
<b>No water or ice cube production</b>	Supply line or shutoff valve is clogged.	• Call a plumber.
	Dispenser is <b>LOCKED</b> .	• Press and hold the <b>LOCK CONTROL</b> pad for 3 seconds.
<b>Refrigerator has odor</b>	Foods transmitting odor to refrigerator.	• Foods with strong odors should be tightly wrapped. • Keep an open box of baking soda in the refrigerator; replace every three months.
	Interior needs cleaning.	• See <i>Care and cleaning</i> .
	Defrost water drainage system needs cleaning.	• See <i>Care and cleaning</i> .
<b>Moisture forms on outside of refrigerator</b>	Not unusual during periods of high humidity.	• Wipe surface dry.
<b>Moisture collects inside (in humid weather, air carries moisture into refrigerator when doors are opened)</b>	Too frequent or too long door openings.	
<b>Interior light does not work</b>	No power at outlet.	• Replace fuse or reset the breaker.
	Light bulb burned out.	• See <i>Replacing the light bulbs</i> .
<b>Water on kitchen floor or on bottom of freezer</b>	Drain in the bottom of the freezer clogged.	• See <i>Care and cleaning</i> .
	Cubes jammed in chute.	• Poke ice through with a wooden spoon.
<b>Hot air from bottom of refrigerator</b>	Normal air flow cooling motor. In the refrigeration process, it is normal that heat be expelled in the area under the refrigerator. Some floor coverings are sensitive and will discolor at these normal and safe temperatures.	
<b>CUBED ICE was selected but CRUSHED ICE was dispensed (on some models)</b>	Last setting was <b>CRUSHED ICE</b> .	• A few cubes were left in the crusher from the previous setting. This is normal.

# Special Safety Instructions for Australia and New Zealand.

---

(in addition to other information in Owner's Manual)



## IMPORTANT SAFETY INSTRUCTIONS

---

To reduce the risk of personal injury or damage to property, follow basic safety precautions when using this refrigerator, including the following:

When using any Electrical Product, basic precautions should always be followed, including the following:

**READ THESE INSTRUCTIONS CAREFULLY BEFORE USING THE REFRIGERATOR. KEEP THE INSTRUCTIONS HANDY FOR FUTURE REFERENCE.**

- **IMPORTANT:** Always operate the refrigerator from a power source of the same Voltage, Frequency and Rating as indicated on the refrigerator identification plate. Operate the refrigerator from an Earthed (Grounded) 3 pin power outlet fully accessible when the refrigerator is located in its normal operating position.
- Close supervision is necessary when any electrical product is used by or operated near children or infirm persons; young children should be supervised to ensure that they do **not** play with the refrigerator.
- **IMPORTANT:** Do not operate the refrigerator with a damaged Supply cord or Plug. If it is damaged, it must be replaced by the manufacturer, distributor or its service agent or a similarly qualified person in order to avoid a hazard. Special tools are required to replace the Supply flexible cord.

- **WARNING:** Avoid the use of extension cords. If it is necessary to use an extension cord, prior to its use, make sure the extension cord is safe to use, capable of handling the electrical load of the product (refer to Product identification plate) and has been checked and tested by your electricity supplier or a qualified technician.

To avoid becoming entangled in the cord, **never** lay it through or along a walkway or thoroughfare.

- Do **not** allow the cord to hang over the edge of a bench top where it may be grabbed by children or become entangled with the user.

# Special Installation Instructions for Australia and New Zealand.

---

## Installing the Water Line

---

For Australian and New Zealand installation, read these instructions completely and carefully.

### Before You Begin

- **IMPORTANT:** Government legislation and Codes in most States and Territories of Australia require installation by a licensed plumber. The installation must conform to Australian Standard AS 3500.1 Water supply.
- Water hammer (water banging in the pipes) in house plumbing can cause damage to the refrigerator parts and lead to water leakage or flooding. Call a qualified plumber to correct water hammer before installing the water supply line to the refrigerator.
- To prevent burns and refrigerator damage, do not hook up the water line to the hot water line.
- If you use your refrigerator before connecting the water line, make sure the icemaker power switch is set to the **0** position.
- Do not install the icemaker tubing in areas where the temperatures fall below freezing.

---

### Shut Off the Main Water Supply

For models fitted with an icemaker, a **water supply kit** (containing flexible tubing and fittings) is supplied with the refrigerator.

The water pressure must be between 138 and 827 kPa on models without a water filter fitted, and between 275 and 827 kPa on models with a water filter fitted.

Turn **Off** the water and open a low tap to drain the water from the pipe.

Complying with the plumbing codes, install a suitable branch fitting (not supplied) to the cold water supply.

Extend the branch to a suitable location adjacent to the refrigerator when it is located in its operating position. Terminate the branch with a shutoff valve (not supplied).

**IMPORTANT:** The shutoff valve should be accessible (such as in an adjacent cupboard, as close to the wall as possible) when the refrigerator is in its normal operating position.

If your water supply pressure is higher than 690 kPa during the day (if so, it may reach higher levels at night), install a suitable Pressure limiting valve (not supplied), after the shutoff valve, making sure the “flow arrows” on the body of the device face the same direction as the water flow.

If necessary, assemble a suitable fitting (not supplied) to the upstream end of the shutoff valve (or pressure limiting valve) for attachment of the fitting supplied with the water supply kit.

**NOTE:** PTFE tape should be used for a watertight seal when assembling all the above fittings.

Do **not** turn the water supply **On** at this time.

---

### ***Connecting the Tubing to the Shutoff Valve***

Attach the fitting with the male thread supplied with the water supply kit to the shutoff valve (or pressure limiting valve, if fitted), and tighten.

**NOTE:** PTFE tape should be used for a watertight seal when assembling all the above fittings.

Route the tubing through a hole drilled in the side of the cupboard as close to the wall as possible.

*Make sure there is sufficient length of tubing [approximately 240 cm coiled into 3 turns of approximately 25 cm] to allow the refrigerator to move out from the wall after installation.*

Insert and push the end of the tubing into the fitting as far as possible.

With the free end of the tubing located in a suitable container, turn the main water supply **On** and flush out the tubing until the water is clear.

Turn **Off** the shutoff valve after approximately 1 litre of water has been flushed through the tubing.

---

### ***Connecting the Tubing to the Refrigerator***

*Before making the connection to the refrigerator, be sure the power is turned **OFF** and the power cord is disconnected from the Power Outlet.*

If your refrigerator does not include a water filter, we recommend installing one in the water line near the refrigerator if your water supply has sand or particles that could clog the screen of the refrigerator's water valve.

Remove the refrigerator access cover.

Remove the plastic flexible cap from the water valve (refrigerator connection).

Attach the fitting with the female thread supplied with the water supply kit to the water valve and tighten.

Insert and push the end of the tubing into the fitting as far as possible.

Fasten the tubing into the clamp provided to hold it in position. You may need to pry open the clamp.

# ***Special Installation Instructions for Australia and New Zealand.***

---

## *Installing the Water Line (continued)*

---

### ***Turn the Water On***

Turn the water **On** at the shutoff valve.

Tighten any connection that leaks.

Replace the access cover and tighten all screws (on some models).

---

### ***Plug In the Refrigerator***

Plug in the refrigerator to the Power Outlet and turn **On**.

**IMPORTANT:** Always operate the Refrigerator from a power source of the same Voltage, Frequency and Rating as indicated on the Refrigerator Identification Plate. Operate the Refrigerator from an Earthed (Grounded) 3 Pin Power Outlet fully accessible when the refrigerator is located in its normal operating position.

Arrange the coil of tubing so that it does not vibrate against the back of the refrigerator or against the wall.

Push the refrigerator back to the wall, making sure the power cord and the water line tubing are not trapped, entangled or squashed by the refrigerator (including the wheels) or wall.

---

### ***Start the Icemaker***

Set the icemaker power switch to the **I** position.

The icemaker will not begin to operate until it reaches its operating temperature of  $-9^{\circ}\text{C}$  or below. It will then begin operation automatically if the icemaker power switch is in the **I** position.

**NOTE:** In lower water pressure conditions, the water valve may turn on up to 3 times to make sure enough water reaches the icemaker.

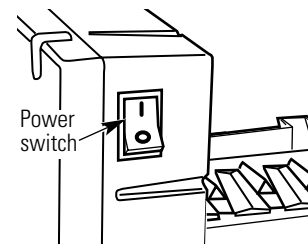



## ***Notes.***

---

**Mesures de sécurité** . . . . . 27–29

**Instructions de fonctionnement**

Bacs de rangement . . . . . 33, 34

Clayettes, bacs et paniers . . . . . 31, 32

Distributeur de glaçons  
et d'eau . . . . . 36, 37

Machine à glaçons automatique . . . 35

Réglages . . . . . 30

**Soins et nettoyage** . . . . . 37–38

Remplacement des  
ampoules électriques . . . . . 39

**Instructions d'installation** . . . . 40–43

**Liste de vérifications préventives**

Avant d'appeler un réparateur . . 45–48

Bruits normaux de  
fonctionnement . . . . . 44

**Inscrivez le numéro de modèle et le  
numéro de série ci-dessous :**

**Numéro de modèle :** \_\_\_\_\_

**Numéro de série :** \_\_\_\_\_

Vous les trouverez sur une étiquette située en haut à droite du compartiment réfrigération, derrière les réglages.

# MESURES DE SÉCURITÉ IMPORTANTES. LISEZ TOUTES LES INSTRUCTIONS AVANT D'UTILISER VOTRE RÉFRIGÉRATEUR.

## ⚠ AVERTISSEMENT!

N'utilisez cet appareil qu'aux fins prévues dans le présent Manuel du propriétaire.



## MESURES DE SÉCURITÉ

Pour utiliser un appareil électroménager électrique, vous devez prendre des mesures de sécurité, en particulier :

- Vous devez bien installer et placer votre réfrigérateur, conformément aux Instructions de montage avant de l'utiliser. Consultez également la section *Comment raccorder au réseau électrique*.
  - N'essayez jamais de monter sur votre réfrigérateur. Cela peut occasionner des blessures corporelles et des dommages au réfrigérateur.
  - Ne permettez jamais aux enfants de jouer avec votre réfrigérateur ou de modifier ses réglages.
  - Ne permettez jamais aux enfants de grimper, de monter, de se tenir ou de se pendre aux clayettes de votre réfrigérateur. Ils peuvent endommager le réfrigérateur et se blesser sérieusement.
  - Ne touchez jamais les surfaces froides dans le compartiment congélation quand vos mains sont humides ou mouillées. Votre peau peut coller à ces surfaces extrêmement froides.
  - Ne conservez jamais ou n'utilisez jamais d'essence ou d'autres liquides ou gaz inflammables à proximité de votre réfrigérateur ou de tout autre appareil électroménager.
  - Dans les réfrigérateurs qui ont des machines à glaçons, évitez tout contact avec les éléments mobiles du mécanisme d'éjection, ou avec les éléments de chauffage situés en bas de la machine à glaçons. Ne mettez jamais vos doigts ou vos mains sur le mécanisme de fabrication automatique de glaçons quand le réfrigérateur est branché.
  - Un technicien de service qualifié doit installer la machine à glaçons.
  - Ne laissez jamais vos doigts dans des endroits où ils risquent d'être pincés. L'écartement entre les portes et l'armoire est nécessairement petit.
  - Débranchez votre réfrigérateur avant de le nettoyer et de le réparer.
- NOTE :** Nous vous recommandons fortement de faire accomplir tout service par un technicien qualifié.
- **Avant de remplacer une ampoule brûlée, vous devez débrancher votre réfrigérateur** pour vous éviter d'entrer en contact avec un filament porteur d'électricité (vous pouvez briser une lampe brûlée en essayant de la changer).
- NOTE :** Vous n'enlèverez pas le courant électrique du circuit de la lumière en tournant le réglage en position **0**.
- Ne recongelez jamais des aliments congelés qui ont complètement dégelé.

**MESURES DE SÉCURITÉ IMPORTANTES.  
LISEZ TOUTES LES INSTRUCTIONS AVANT  
D'UTILISER VOTRE RÉFRIGÉRATEUR.**

---

**▲ DANGER! RISQUE DE PRISE AU PIÈGE**

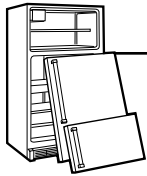

**BONNE MISE AU REBUT DE VOTRE RÉFRIGÉRATEUR**

---

L'enfermement et l'asphyxie des enfants ne sont pas des histoires du passé. Les réfrigérateurs jetés ou abandonnés sont toujours dangereux... même s'ils ne doivent rester là que «quelques jours». Si vous vous débarrassez de votre vieux réfrigérateur, suivez les instructions suivantes pour prévenir tout accident.

**Avant de jeter votre vieux réfrigérateur ou congélateur :**

- Enlevez les portes et jetez-les séparément.
- Laissez les étagères montées, pour éviter que des enfants puissent facilement tenir dans votre réfrigérateur.
- Si votre réfrigérateur a une serrure, cassez-la.

**Réfrigérants**

Tous les appareils de réfrigération contiennent des réfrigérants qui, conformément aux lois fédérales, doivent être enlevés avant toute élimination de l'appareil. Si vous jetez un vieil appareil de réfrigération, vérifiez comment procéder auprès de la société qui est chargée de l'élimination de cet appareil.

# MESURES DE SÉCURITÉ IMPORTANTES. LISEZ TOUTES LES INSTRUCTIONS AVANT D'UTILISER VOTRE RÉFRIGÉRATEUR.

## ⚠ AVERTISSEMENT!



### BRANCHEMENT ÉLECTRIQUE

Le cordon d'alimentation de cet appareil est muni d'une fiche à trois broches (bipolaire avec terre) qui se met dans une prise murale à trois trous (bipolaire avec terre), pour réduire le risque de secousse électrique occasionné par cet appareil.

Faites vérifier la prise murale et le circuit électrique par un électricien qualifié pour vous assurer que la prise murale est bien mise à la terre.

Si vous avez une prise murale à deux broches seulement (sans terre), vous êtes personnellement responsable et obligé de la faire remplacer par une bonne prise murale avec terre, bien mise à la terre.

Vous devez toujours brancher votre réfrigérateur à sa propre prise électrique. Le rendement de votre réfrigérateur sera meilleur et vous éviterez ainsi de surcharger les circuits électriques et de surchauffer le câblage de votre maison, avec tous les risques d'incendie connexes. Veuillez consulter la plaque signalétique de votre réfrigérateur pour trouver le bon voltage, wattage et fréquence. Si la fiche de votre appareil ne correspond pas à votre prise murale, vous devez monter une nouvelle fiche sur votre appareil.

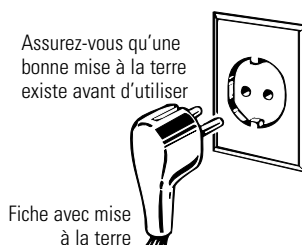

**IMPORTANT:** Vous devez faire effectuer la pose des fiches et des cordons d'alimentation électrique par un électricien qualifié ou un agent de service. Dans certains pays, la repose de fiches et de cordons d'alimentation électrique n'est autorisée que si elle a été effectuée par un électricien qualifié.

Si le cordon d'alimentation est endommagé, vous devez le faire remplacer par un agent de service qualifié pour éviter tout risque en matière de sécurité.

Ne débranchez jamais votre réfrigérateur en tirant sur le cordon d'alimentation. Tenez toujours la fiche fermement et enlevez-la de la prise en tirant droit.

Réparez ou remplacez immédiatement tout cordon d'alimentation usé ou endommagé. N'utilisez jamais de cordon fissuré ou usé sur sa longueur ou à l'une de ses extrémités.

Pour écarter votre réfrigérateur du mur, faites attention de ne pas écraser ou d'endommager le cordon d'alimentation.

#### **Remplacement du cordon d'alimentation**

Pour remplacer n'importe quand le cordon d'alimentation de votre réfrigérateur, vous devez le remplacer par un cordon spécial qui n'est disponible que chez votre revendeur local. Vous devrez payer les frais de remplacement du cordon d'alimentation si vous l'avez endommagé.

**Vous devez placer le réfrigérateur dans un endroit où vous avez accès à la prise.**



LISEZ ET SUIVEZ SOIGNEUSEMENT CES MESURES DE SÉCURITÉ.

**CONSERVEZ CES INSTRUCTIONS**

# Réglage de votre réfrigérateur.

Le réglage ressemble à l'une des figures suivantes :

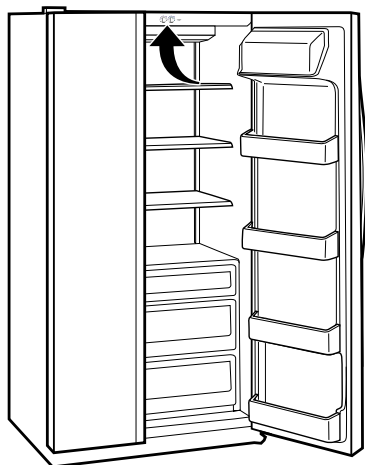
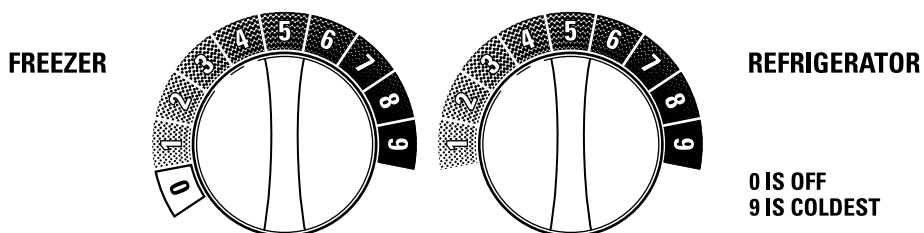

Mettez initialement le bouton de réglage de température du compartiment réfrigération en position **5** et celui du compartiment congélation en position **5** et attendez 12 heures que la température se stabilise.

Vous aurez peut-être besoin d'ajuster plusieurs fois. Ajustez le réglage d'une unité à la fois et attendez 12 heures après chaque ajustement que le réfrigérateur atteigne la température désirée.

En mettant le bouton de réglage de température du compartiment congélation en position **0**, vous arrêtez de refroidir le compartiment réfrigération aussi bien que le compartiment congélation, mais vous ne coupez pas l'alimentation électrique de votre réfrigérateur.

**Le réglage de la température varie selon vos préférences personnelles, votre usage et vos conditions de fonctionnement et peut nécessiter plus d'un ajustement.**

## Limites de température ambiante dans la pièce

Votre réfrigérateur est conçu pour fonctionner dans les températures ambiantes indiquées par sa Classe de température qui est marquée sur sa plaque signalétique.

Classe de température	Symbole	Température ambiante	
		Maximale	Minimale
Tempérée-Étendue	SN	32°C	10°C
Tempérée	N	32°C	16°C
Subtropicale	ST	38°C	18°C
Tropicale	T	43°C	18°C

**NOTE :** La température interne peut être influencée par des facteurs tels que l'emplacement du réfrigérateur, la température ambiante et la fréquence des ouvertures de porte. Ajustez les boutons de réglage de température de manière à compenser l'action de ces facteurs.

# Clayettes et bacs de votre réfrigérateur.

Tous les modèles n'ont pas toutes ces caractéristiques.

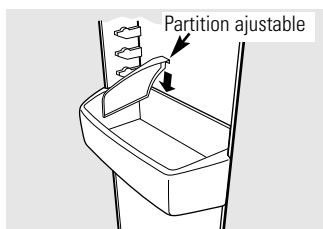

## Bacs dans la porte du compartiment réfrigération

Vous pouvez facilement transporter les bacs ajustables du réfrigérateur jusqu'à votre surface de travail.

**Enlèvement :** Soulevez l'avant du bac, puis tirez.

**Remise en place ou changement d'emplacement :** Engagez le bac dans le support moulé de la porte et poussez vers l'intérieur. Il se bloquera en place.

**La partition ajustable** empêche les petits articles placés sur le balconnet de la porte de couler, de se renverser ou de glisser. Mettez un doigt de chaque côté de la partition près de l'arrière et bougez-la dans un sens ou dans l'autre selon vos besoins.

## Changement d'emplacement des clayettes

### Clayettes du compartiment réfrigération :

Enlèvement

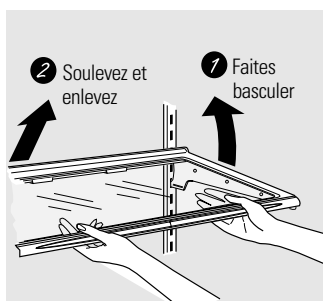

Remise en place

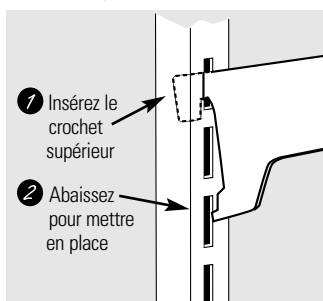

### Clayettes du compartiment congélation :

Enlèvement

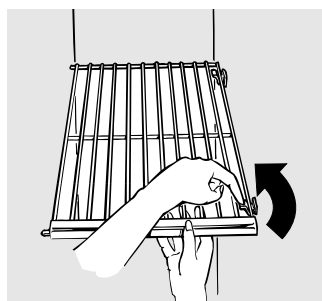

### Paniers du compartiment congélation :

Enlèvement

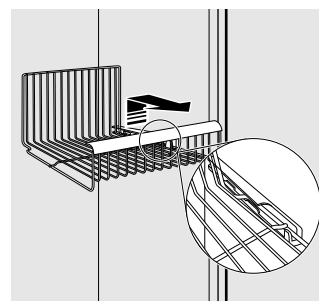

Enlevez le panier en le tirant vers l'avant, en soulevant l'avant et en lui faisant dépasser sa position **d'arrêt** en glissant.

**AVERTISSEMENT :** Si vous n'utilisez pas les paniers du compartiment congélation, le rendement sera mauvais. Vous obtiendrez un mauvais rendement de température si vous rangez des articles dans le compartiment congélation sans utiliser les paniers, car vous réduisez la circulation d'air dans ce compartiment.

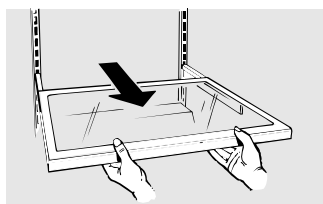

## Clayette coulissante anti-déversement (sur certains modèles)

La clayette coulissante anti-déversement vous permet d'atteindre des articles posés derrière d'autres articles. Ses rebords spéciaux sont conçus pour empêcher les liquides de couler sur les clayettes inférieures.

Assurez-vous de bien pousser la clayette jusqu'au fond avant de fermer la porte.

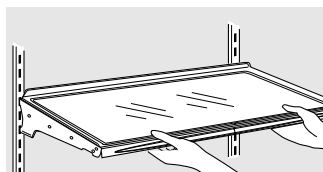

## Clayettes anti-déversement (sur certains modèles)

Les clayettes anti-déversement ont un rebord spécial pour empêcher les liquides de couler sur les clayettes inférieures.

## Clayettes et bacs de votre réfrigérateur.

Tous les modèles n'ont pas toutes ces caractéristiques.

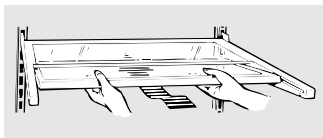

### Clayette repliables (sur certains modèles)

Cette clayette se replie en deux et sa moitié extérieure glisse sous sa moitié intérieure pour permettre le rangement d'articles de haute taille sur la clayette inférieure.

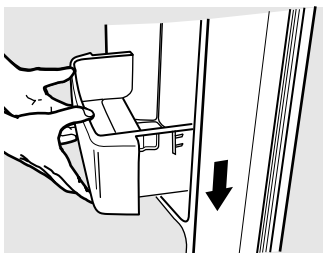

### Clayettes profondes de porte

Des rallonges détachables approfondissent et enclosent les clayettes fixes de portes, en fournissant plus de place et plus de souplesse de rangement.

**Enlèvement :** Soulevez la rallonge droit vers le haut, puis tirez-la.

**Remise en place :** Engagez la rallonge dans les supports moulés de la porte et poussez vers l'intérieur. Elle se fixera en place.

## Caractéristiques supplémentaires.

Tous les modèles n'ont pas toutes ces caractéristiques.

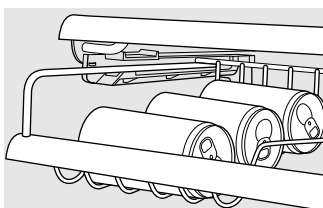

### Panier ShelfSaver™

Utilisez ce panier pour avoir un accès facile aux boîtes de boissons.

Il peut également contenir un plat de cuisson de 22 cm x 33 cm.

### Chargement du compartiment congélation

Rangez vos aliments de manière à laisser au moins 15 mm d'espace libre entre les paquets de nourriture et de 15 mm à 25 mm d'espace libre entre le haut de vos paquets et toute clayette ou panier situé au dessus d'eux. Vous pouvez laisser avancer les paquets de nourriture à l'avant des clayettes, mais vous devez les écarter à 15 mm des portes.

- Vous ne devez pas placer vos aliments à congeler en contact direct avec les aliments frais. Si vous devez congeler des aliments chaque jour, vous devez peut-être réduire la quantité d'aliments à congeler.
- Si vous devez congeler une grande quantité d'aliments, réglez le compartiment congélation à sa température la plus basse. Une fois les aliments congelés, réglez à nouveau le compartiment congélation à sa température normale.
- Vous congèlerez plus facilement les aliments en les mettant sur les trois clayettes du milieu du compartiment congélation et plus difficilement en les mettant dans les balconnets de porte du compartiment congélation.
- Ne conservez jamais d'aliments à congélation rapide plus longtemps que le temps recommandé par le producteur d'aliments.
- Si vous coupez l'alimentation électrique de votre réfrigérateur pendant une longue durée, ou si le système de réfrigération tombe en panne, n'ouvrez les portes qu'en cas de nécessité absolue. Si vous devez le faire, refermez-les le plus rapidement possible de manière à conserver congelés vos aliments le plus longtemps possible.
- Les balconnets de porte du compartiment congélation portant une étiquette avec deux étoiles ne conviennent qu'au rangement d'aliments déjà congelés.

**Vous ne devez jamais ranger de boissons gazeuses dans le compartiment congélation.**



## Caractéristiques supplémentaires.

### Performance du congélateur

Ce réfrigérateur/congélateur comporte une classification "Quatre Étoiles" **\*\*\*\***.

La performance d'un congélateur est classée par une classification d'étoiles, comme défini par l'ISO 8561 LES NORMES ET LE RÉCAPITULATIF SONT PRÉCISÉS CI-DESSOUS :

Cependant, ces endroits limités ont une notation de deux étoiles permise par la norme :

Modèles	Emplacement des <b>**</b> Clayettes du compartiment congélation
20, 22	Sans machine à glaçons : toutes les clayettes de porte du compartiment congélation
20, 22	Avec machine à glaçons : toutes les clayettes de porte du compartiment congélation et la clayette au-dessus du bac à glaçons
25	Avec machine à glaçons : toutes les clayettes de porte du compartiment congélation

CODE	CONGÉLATION-TEMPÉRATURE (TEMPÉRATURE DES ALIMENTS)
<b>*</b>	Moins -6°C
<b>**</b>	Moins -12°C
<b>***</b> ou <b>****</b>	Moins -18°C

### Ligne de charge maximum :



Dans les modèles 20 et 22, vous ne devez pas dépasser la ligne de charge maximum située à l'arrière de votre compartiment congélation quand vous mettez vos paquets d'aliments.

## Bacs de rangement.

Tous les modèles n'ont pas toutes ces caractéristiques.

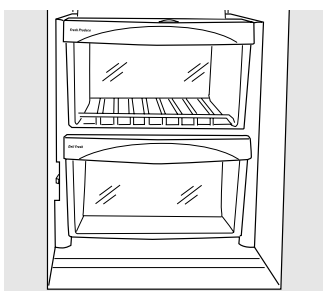

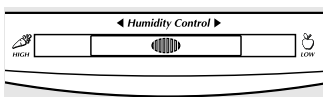

### Bacs de rangement

Vous devez essuyer toute eau qui s'accumule au fond des bacs.



### Bacs à humidité réglable

Faites glisser le mécanisme de réglage en position **High** (haut) ou  pour obtenir un degré d'humidité élevé, recommandé pour la plupart des légumes.

Faites glisser le mécanisme de réglage en position **Low** (bas) ou  pour obtenir un degré d'humidité bas, recommandé pour la plupart des fruits.

## Caractéristiques supplémentaires.

### Sous-plat et séparation (sur certains modèles)

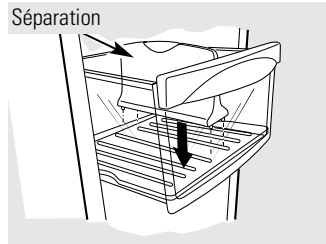
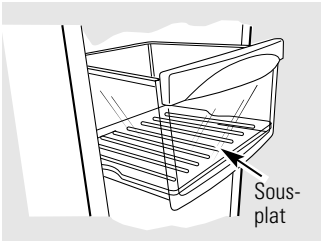

Le sous-plat est conçu pour écarter vos fruits et vos légumes du bas du bac et les protéger de toute humidité qui pourrait se former. La séparation empêche les plus grands fruits et légumes de tomber ou de rouler sur les autres plus délicats. En levant tout droit la séparation, vous pouvez la séparer du sous-plat et la régler d'un côté à l'autre, puis la repousser en position.

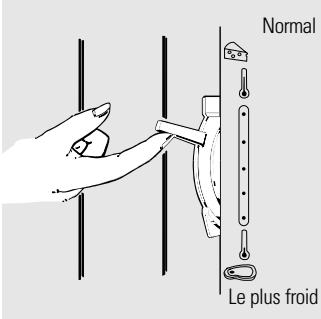

### Bac à température réglable

Le bac à température réglable a sa propre conduite d'air, qui amène du compartiment congélation un courant d'air froid qui circule dans le bac.

**Le réglage de température variable** ajuste le courant d'air en provenance du compartiment congélation.

Réglez le levier en position **up** (haut) pour mettre le bac à la température normale du compartiment réfrigération. Cela coupe le

courant d'air froid. Vous pouvez choisir des températures intermédiaires entre ces deux extrêmes.

Réglez le levier en position **down** (bas) pour mettre le bac à la température la plus froide et conserver la viande fraîche. Si le levier reste en position **down** (bas) pendant longtemps, il peut se créer un peu de givre à l'intérieur du bac.

## Enlèvement du bac à rangement.

Tous les modèles n'ont pas toutes ces caractéristiques.

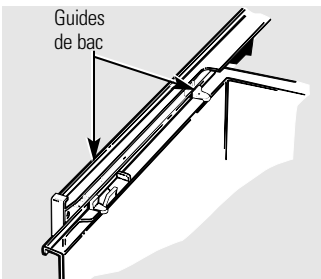

En remettant en place les bacs, assurez-vous de bien les glisser dans leurs guides.

### Enlèvement du bac

Vous pouvez facilement enlever les bacs en les soulevant légèrement et en les tirant au delà de leur position **d'arrêt**.

Si la porte vous empêche de tirer les bacs complètement, vous devez tirer le réfrigérateur vers l'extérieur en le roulant jusqu'à ce que sa porte s'ouvre suffisamment pour laisser sortir les bacs. Dans certains cas, vous devez également tirer le réfrigérateur vers la gauche en le faisant sortir de son emplacement.

# Machine à glaçons automatique.

Un réfrigérateur juste branché peut prendre de 12 à 24 heures pour commencer à faire des glaçons.

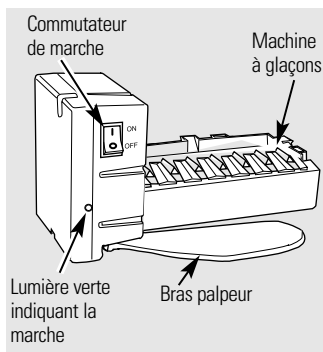

## Machine à glaçons automatique

(sur certains modèles)

La machine à glaçons produit sept glaçons par cycle, soit environ 100 à 130 glaçons par 24 heures, selon la température du compartiment congélation, la température de la pièce, le nombre de fois que la porte est ouverte et les autres conditions d'utilisation.

Si vous faites fonctionner le réfrigérateur avant de raccorder l'eau à la machine à glaçons, mettez le commutateur de marche en position **0**.

Après avoir raccordé le réfrigérateur à l'alimentation d'eau, mettez le commutateur de marche en position **I**.

La machine à glaçons se remplit d'eau quand elle atteint le point de congélation. Un réfrigérateur nouvellement installé prend de 12 à 24 heures pour commencer à fabriquer des glaçons.

Vous entendrez une vibration chaque fois que la machine à glaçons se remplit d'eau.

Jetez les premiers lots de glaçons pour permettre à la conduite d'eau de se purger.

Assurez-vous que rien ne gêne la course du bras palpeur.

Quand l'eau atteint le niveau du bras palpeur, la machine à glaçons s'arrête de fabriquer des glaçons.

Il est normal de trouver des glaçons qui soient soudés ensemble.

Si vous n'utilisez pas souvent vos glaçons, les vieux glaçons deviennent opaques, prennent un mauvais goût et rétrécissent. Si des glaçons se coincent dans la machine à glaçons, mettez le commutateur de marche en position OFF (arrêt) et enlevez les glaçons. Ensuite, remettez le commutateur de marche en position ON (marche) pour remettre en marche la machine à glaçons.

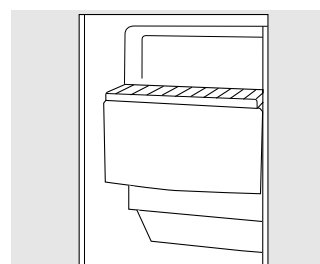

Il y a une clayette supérieure de compartiment congélation au-dessus de la machine à glaçons, que vous pouvez utiliser pour ranger des aliments.

**AVERTISSEMENT :** Branchez uniquement à une alimentation d'eau potable. **Un technicien de service qualifié doit installer la machine à glaçons.**

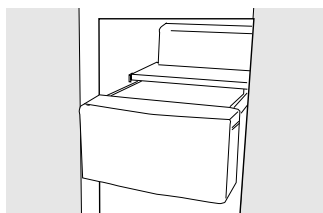

## Bac à glaçons

**Pour avoir accès aux glaçons**, tirez le bac vers l'extérieur.

**Pour enlever le bac**, tirez-le vers l'extérieur et soulevez-le pour lui faire dépasser sa position **d'arrêt**.

## Ensemble accessoire de machine à glaçons

Si votre réfrigérateur n'est pas déjà équipé d'une machine à glaçons, vous pouvez acheter un ensemble accessoire de machine à glaçons.

Vous trouverez derrière votre réfrigérateur le modèle d'ensemble de machine à glaçons qui convient à votre modèle de réfrigérateur.

**AVERTISSEMENT :** Branchez uniquement à une alimentation d'eau potable. **Un technicien de service qualifié doit installer la machine à glaçons.**

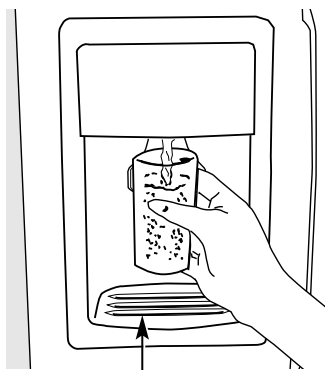

# Distributeur de glaçons et d'eau.

Sur certains modèles



Bac de trop-plein

## Utilisation du distributeur

Choisissez **CUBED ICE** (glaçons) , **CRUSHED ICE** (glace concassée)  ou **WATER** (eau) .

Appuyez le verre doucement contre le bras de distribution.

Le bac de trop-plein n'est pas muni d'un système d'écoulement. Pour enlever les taches dues à l'eau, vous devez le nettoyer régulièrement, ainsi que sa grille.

*Si vous n'avez pas distribué d'eau après avoir installé le réfrigérateur, il peut y avoir de l'air dans la conduite d'eau. Appuyez sur le bras de distribution pendant au moins deux minutes pour expulser l'air de la conduite d'eau et remplir le système de distribution d'eau. Pour éliminer toute impureté en provenance de la conduite d'eau, jetez les six premiers verres d'eau.*

**ATTENTION :** Ne mettez jamais vos doigts ou d'autres objets dans l'ouverture du distributeur.

## Verrouillage du distributeur (sur certains modèles)

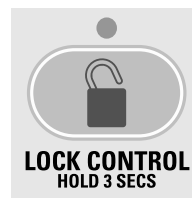

Appuyez sur la touche **LOCK CONTROL** (verrouillage) pendant 3 secondes pour verrouiller le distributeur et son panneau de réglage. Pour déverrouiller, appuyez sur la touche pendant 3 secondes.

## Lumière du distributeur



Cette touche allume et **éteint la lumière** du distributeur. Cette lumière s'allume également quand on appuie sur le bras de distribution. Si l'ampoule brûle, vous devez la remplacer par une ampoule de 6 watts, 12 volts DC.

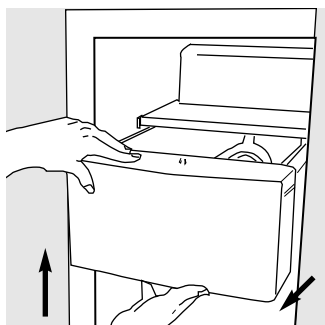

## Bac de glaçons sur les modèles à distributeur

### Enlèvement :

Réglez le commutateur de la machine à glaçons en position **0**. Tirez le bac droit vers vous et soulevez-le pour dépasser sa position **d'arrêt**.

### Remise en place :

Pour remettre en place le bac, assurez-vous de bien le pousser en place. S'il n'entre pas complètement, enlevez-le et tournez le mécanisme de fonctionnement d'un quart de tour. Remettez en place le bac.

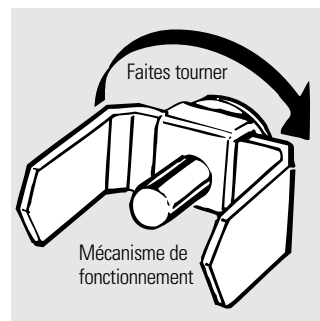

## Renseignements importants sur votre distributeur

- N'ajoutez jamais dans votre bac à glaçons des glaçons en provenance de sacs ou de plateaux. Ils risquent d'être difficiles à concasser ou à distribuer.
- Évitez de trop remplir les verres de glaçons et d'utiliser des verres étroits. Des glaçons peuvent bloquer le conduit ou empêcher le volet de fermeture de se fermer en gelant. Si des glaçons bloquent le conduit, faites-les passer à l'aide d'une cuillère en bois.
- Ne placez jamais de boissons ou d'aliments dans le bac à glaçons pour les rafraîchir rapidement. Les boîtes, les bouteilles ou les paquets d'aliments placés dans le bac à glaçon peuvent coincer la machine à glaçons ou la vis sans fin.
- Si vous choisissez **CUBED ICE** (glaçons), il peut se produire que de la glace concassée tombe dans votre verre. Cela se produit de temps à autre quand il reste des glaçons dans le concasseur.
- Après distribution de glace concassée, de l'eau peut s'écouler du conduit.
- Du givre se forme parfois sur le volet du conduit à glaçons. C'est normal et cela se produit généralement après des distributions répétées de glace concassée. Ce givre s'évapore de lui-même.

**ATTENTION :** Vous ne devez pas consommer trop froids certains produits comme les glaces à l'eau.

## Soins et nettoyage de votre réfrigérateur.

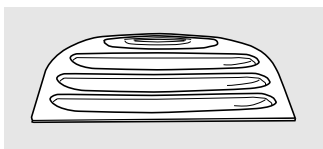

Bac de trop-plein du distributeur.

### Nettoyage de l'extérieur

**Bac de trop-plein du distributeur** (sur certains modèles). Vous devez essuyer complètement jusqu'à ce qu'il soit bien sec le bac de trop-plein du distributeur situé sous la grille. L'eau laissée dans ce bac peut laisser des dépôts. Enlevez tous ces dépôts en versant du vinaigre non dilué dans le bac. Laissez reposer jusqu'à ce que tous les dépôts disparaissent ou deviennent suffisamment mous pour être enlevés.

**Berceau du distributeur** (sur certains modèles). Avant de le nettoyer, verrouillez le distributeur en appuyant sur la touche **LOCK CONTROL** (verrouillage) pendant 3 secondes. Nettoyez avec une solution d'eau chaude et de bicarbonate de soude (environ 15 ml, ou une c. à soupe, de bicarbonate de soude pour 1 litre d'eau). Rincez soigneusement et séchez complètement en essuyant.

### Les poignées de porte et les garnitures.

Nettoyez avec un linge trempé dans l'eau savonneuse. Séchez avec un linge doux.

**Conservez l'extérieur propre.** Essayez avec un linge propre légèrement humecté de cire à appareil électroménager ou de détergent liquide à vaisselle doux. Séchez et polissez avec un linge doux, propre.

*N'essayez jamais votre réfrigérateur avec un torchon sale ou une serviette mouillée. Cela peut laisser un résidu qui risque d'endommager la peinture. N'utilisez jamais de tampon à récurer, de nettoyant en poudre, d'eau de javel ou de produit nettoyant contenant un agent de blanchiment, car ces produits peuvent rayer et endommager la peinture.*

# Soins et nettoyage de votre réfrigérateur.

---

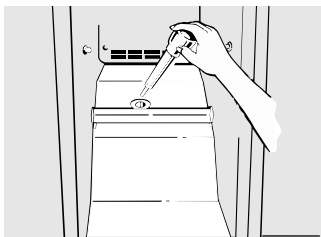

## Nettoyage de l'intérieur

**Pour aider à empêcher les odeurs**, laissez une boîte ouverte de bicarbonate de soude dans les compartiments réfrigération et congélation.

**Débranchez votre réfrigérateur avant de le nettoyer.** Si ce n'est pas pratique, enlevez toute humidité au moyen d'une éponge ou d'un chiffon pour nettoyer autour des commutateurs, des lumières ou des réglages.

Utilisez une solution d'eau chaude et de bicarbonate de soude (une cuillère à soupe environ, soit 15 ml, de bicarbonate de soude dans une pinte, soit 1 litre, d'eau). Cette solution nettoie tout en neutralisant les odeurs. Rincez et séchez en essuyant.

Après avoir nettoyé les joints de portes, mettez une couche mince de pétrolatum sur les joints de portes du côté de la charnière. Cela aide à empêcher les joints de coller et de se déformer.

**Orifice d'écoulement dans le compartiment congélation.** Au début du nettoyage, enlevez la corbeille du bas du compartiment congélateur et faites écouler une solution de 5 ml (une cuillère à thé) de bicarbonate de soude pour 500 ml d'eau chaude (pas bouillante) par l'orifice d'écoulement à l'aide d'une poire à jus. Cela aidera à éliminer l'odeur et à réduire la possibilité d'obstruction de l'écoulement. Si l'écoulement est bloqué, utilisez une poire à jus et une solution de bicarbonate de soude pour pousser le bouchon dans la conduite d'écoulement.

*Évitez de nettoyer les clayettes froides en verre (sur certains modèles) à l'eau chaude, parce qu'elles risquent de se casser à cause de la grande différence de températures. Manipulez avec soins le verre. Vous pouvez briser en éclats le verre trempé en le heurtant.*

*Ne lavez aucune pièce en matière plastique de votre réfrigérateur dans votre machine à laver la vaisselle.*

---

## Derrière votre réfrigérateur

Faites attention quand vous écartez votre réfrigérateur du mur. Vous pouvez endommager votre revêtement de plancher, en particulier s'il est matelassé ou s'il a une surface en relief.

Déplacez le réfrigérateur en le tirant droit et remettez-le en place en le poussant droit.

Si vous bougez le réfrigérateur de côté, vous pouvez endommager le revêtement de plancher ou le réfrigérateur.

*Lorsque vous remettez en place votre réfrigérateur, assurez-vous de ne pas le rouler sur le cordon d'alimentation ou la conduite d'eau de la machine à glaçons (sur certains modèles).*

---

## Préparation de départ en vacances

Pour de longues vacances ou absences, enlevez tous vos aliments et débranchez votre réfrigérateur. Mettez le freezer control en position **0** (arrêt) et nettoyez l'intérieur avec une solution de bicarbonate de soude, d'une cuillère à soupe (15 ml) de bicarbonate de soude pour une pinte (1 litre) d'eau. Laissez les portes ouvertes.

Mettez le commutateur de marche de la machine à glaçons en position **0** et fermez l'alimentation d'eau du réfrigérateur.

Si la température risque de descendre en dessous du point de congélation, demandez à un technicien qualifié de purger votre système d'alimentation d'eau (sur certains modèles) pour empêcher des inondations pouvant occasionner des dégâts sérieux.

---

## Préparation de déménagement

Fixez en place toutes les pièces mobiles, comme la grille, les clayettes et les tiroirs, à l'aide de ruban adhésif, pour empêcher tout dommage.

*Assurez-vous que votre réfrigérateur soit en position droite pendant le déménagement.*

# Remplacement des ampoules électriques.

---

Vous ne débranchez pas votre réfrigérateur du circuit d'alimentation électrique en mettant le bouton de réglage en position **0** (arrêt).

---

## Compartiment réfrigération—Ampoule supérieure

- 1 Débranchez le réfrigérateur.
  - 2 Pour retirer l'écran protecteur de l'ampoule: Poussez l'écran vers le haut et vers l'arrière.
  - 3 Remplacez l'ampoule avec une ampoule pour appareil ménager de capacité en Watts égale ou inférieure.
  - 4 Pour remettre l'écran protecteur en place : Positionnez les crochets en plastique de l'écran de façon à ce qu'ils s'adaptent aux trous situés dans la zone des commandes.
  - 5 Rebranchez le réfrigérateur.
- 

## Compartiment réfrigération—Ampoule inférieure (sur certains modèles)

L'ampoule est située au dessus du bac supérieur.

- 1 Débranchez la réfrigérateur.
  - 2 Saisissez la patte située en bas de l'écran pare-lumière et tirez-le vers le haut et l'avant.
  - 3 Après avoir remplacé par une ampoule d'appareil électroménager de même voltage ou de voltage inférieur, remettez l'écran pare-lumière en place.
  - 4 Rebranchez le réfrigérateur.
- 

## Compartiment congélation

- 1 Débranchez la réfrigérateur.
  - 2 Enlevez la clayette située juste en dessous de l'écran pare-lumière (Vous pourrez l'enlever plus facilement en la vidant d'abord).
  - 3 Enlevez l'écran pare-lumière en le tirant vers le haut.
  - 4 Après avoir remplacé par une ampoule d'appareil électroménager de même voltage ou de voltage inférieur, remettez l'écran pare-lumière en place en le pendant à ses trois taquets.
  - 5 Remettez la clayette en place et rebranchez le réfrigérateur.
- 

## Distributeur

- 1 Débranchez la réfrigérateur.
- 2 L'ampoule est située sur le distributeur, sous le panneau de réglage. Enlevez l'ampoule en la tournant dans le sens opposé aux aiguilles d'une montre.
- 3 Remplacez l'ampoule par une ampoule d'appareil électroménager de même taille et voltage.
- 4 Rebranchez le réfrigérateur.

# Instructions d'installation

# Réfrigérateur

Modèles 20, 22, 25

## AVANT DE COMMENCER

Lisez les instructions complètement et attentivement.

- **IMPORTANT** – Conservez ces instructions pour votre inspecteur local.
- **IMPORTANT** – Observez tous les codes et les ordonnances en vigueur.
- **Note à l'installateur** – Assurez-vous de laisser ces instructions au consommateur.
- **Note au consommateur** – Conservez ces instructions pour références futures.
- **Niveau de compétence** – L'installation de cet appareil électroménager nécessite des compétences mécaniques de base.
- **Durée requise pour l'installation** – Installation du réfrigérateur : 15 minutes
- L'installateur est responsable d'une bonne installation.
- Toute panne de l'appareil due à une mauvaise installation est exclue de la garantie.

## ALIMENTATION D'EAU DE LA MACHINE À GLAÇONS (sur certains modèles)

Si votre réfrigérateur a une machine à glaçons, il faudra le brancher à une conduite d'eau froide. Vous trouverez une trousse d'alimentation d'eau approuvée chez votre revendeur.

**Pression maximum d'alimentation d'eau – 8,3 bars**

**Pression minimum d'alimentation d'eau – 1,4 bars**

**La machine à glaçons doit être installée par un technicien de service qualifié.**

## EMPLACEMENT DU RÉFRIGÉRATEUR

- N'installez jamais votre réfrigérateur dans une pièce où la température ambiante risque d'être inférieure à 16 °C, parce qu'il ne se mettra pas en marche suffisamment souvent pour maintenir de bonnes températures.
- Installez votre réfrigérateur sur un plancher suffisamment solide pour le supporter quand il est plein.

## DÉGAGEMENTS

Prévoyez les dégagements suivants pour faciliter votre installation, permettre une bonne circulation d'air et les raccordements d'électricité et de plomberie.

- Côtés 4 mm
- Haut 25 mm
- Arrière 25 mm

Un dégagement de côté de 19 mm est nécessaire pour ouvrir votre porte à 90 degrés, et avoir ainsi un meilleur accès au compartiment réfrigération.

## DIMENSIONS

	20	22	25
A*	1689 mm	1689 mm	1746 mm
B	800 mm	851 mm	908 mm
C**	864 mm	864 mm	864 mm
D	1216 mm	1267 mm	1267 mm
E	1207 mm	1076 mm	1207 mm
F	1018 mm	1074 mm	1113 mm
G	1159 mm	1233 mm	1294 mm
H	1123 mm	1172 mm	1171 mm

\*La hauteur ne comprend pas la charnière.

\*\*La largeur comprend la poignée.

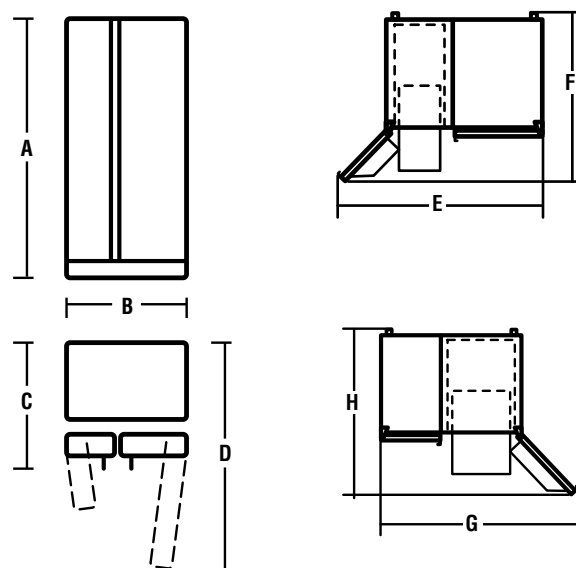



# Instructions d'installation

## ROULETTES

Les roulettes servent à trois fins :

- 1 Les roulettes servent à vous permettre, une fois bien réglées, de fermer facilement la porte quand elle est ouverte à moitié.
- 2 Les roulettes servent à vous permettre, une fois bien réglées, de bien poser votre réfrigérateur sur le plancher pour lui éviter d'osciller.
- 3 Les roulettes servent à vous permettre d'écarter votre réfrigérateur du mur pour nettoyer.

Pour régler les roulettes, enlevez la grille de base en la tirant par le bas.

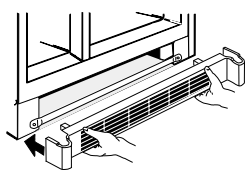

Tournez les vis de nivellement des roulettes **dans le sens des aiguilles d'une montre pour monter** votre réfrigérateur, **dans le sens opposé à celui des aiguilles d'une montre pour l'abaisser**. Utilisez une clé anglaise (boulon à tête hexagonale de 3/8") ou des pinces.

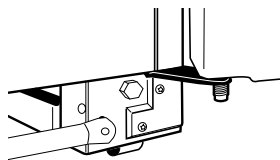

Pour remettre en place la grille, alignez les pinces se trouvant derrière la grille entre la barre et le bas du compartiment réfrigération. Poussez en avant jusqu'à ce que la grille soit fixée en place.

## ALIGNEMENT DES PORTES

Après avoir mis à niveau votre réfrigérateur, assurez-vous que les portes soient bien parallèles au sommet.

Pour égaliser les portes, réglez la porte du compartiment réfrigération. À l'aide d'une clé à douille de 5/16", tournez la vis de réglage de la porte vers la droite pour monter la porte, vers la gauche pour la descendre. Un bouchon de nylon, intégré au filetage de la vis, l'empêche de tourner si une clé n'est pas utilisée. Après un ou deux tours de clé, ouvrez et fermez la porte du compartiment réfrigération et vérifiez l'alignement au sommet de la porte.

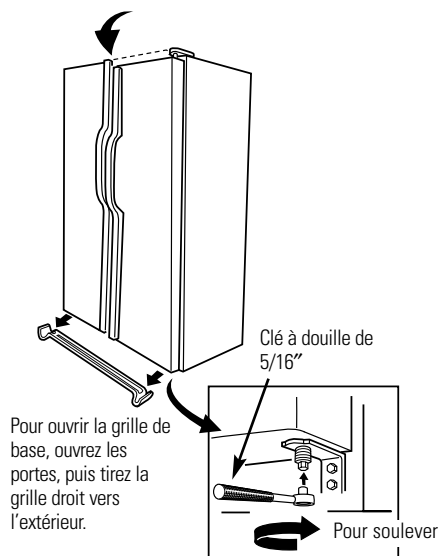

## INSTALLATION DE LA CONDUITE D'EAU

### AVANT DE COMMENCER

L'installation d'une conduite d'eau n'est pas exigée par le fabricant du réfrigérateur ou de la machine à glaçons. Respectez ces recommandations soigneusement afin de réduire les risques de dommages onéreux causés par l'eau.

Les coups de bélier (eau qui donne des coups dans les tuyaux) dans la tuyauterie de la maison peut occasionner des dommages aux pièces de votre réfrigérateur, ainsi que des fuites ou des inondations. Appelez un plombier certifié pour corriger les coups de bélier avant d'installer la conduite d'eau de votre réfrigérateur.

Pour prévenir toute brûlure et tout dommage à votre réfrigérateur, ne branchez jamais la conduite d'eau à une canalisation d'eau chaude.

Si vous utilisez votre réfrigérateur avant de brancher la conduite d'eau, assurez-vous de laisser le commutateur de la machine à glaçon en position **O (arrêt)**.

N'installez jamais les tuyaux de la machine à glaçon dans des endroits où la température risque de descendre en dessous du point de congélation.

Si vous utilisez un outil électrique (comme une perceuse électrique) pendant l'installation, assurez-vous que l'isolement ou le câblage de cet outil empêche tout danger de secousse électrique.

**Vous devez procéder à toutes vos installations conformément aux exigences de votre code local de plomberie.**

**Un technicien de service qualifié doit installer votre machine à glaçons.**

### **⚠ AVERTISSEMENT!**

Branchez uniquement à une alimentation d'eau potable.

### BRANCHEZ LE TUYAU À VOTRE RÉFRIGÉRATEUR

#### NOTES :

- Avant de brancher le tuyau à votre réfrigérateur, assurez-vous que le cordon d'alimentation électrique du réfrigérateur ne soit pas branché dans la prise murale.
- Nous vous recommandons de poser un filtre à eau si votre alimentation d'eau contient du sable ou des particules qui peuvent boucher la grille du robinet d'eau de votre réfrigérateur. Installez-le sur la conduite d'eau près de votre réfrigérateur.

### 1 BRANCHEZ LE TUYAU À VOTRE RÉFRIGÉRATEUR (SUITE)

Sur certains modèles de réfrigérateurs, le raccord se trouve à l'extrémité du tuyau situé à l'extérieur de couvercle d'accès de compartiment du compresseur. Sur d'autres modèles, le couvercle d'accès au compartiment du compresseur doit être retiré pour accéder au raccord du réfrigérateur au robinet d'alimentation d'eau.

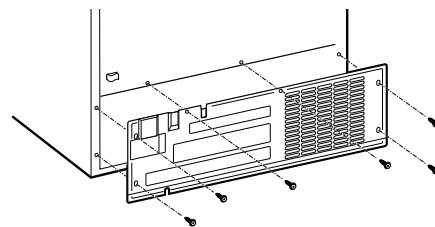

Sur les modèles dotés du raccord au robinet d'alimentation d'eau, retirez le bouchon en plastique flexible.

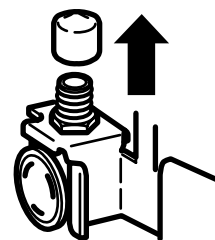

Placez l'écrou de compression et la bague (manchon) à l'extrémité du tuyau comme indiqué dans l'illustration.

Insérez l'extrémité du tuyau dans le raccord du robinet d'eau aussi profondément que possible. Tout en tenant le tuyau, serrez le raccord.

Fixez le tuyau dans le collier fourni pour qu'il soit maintenu en position verticale. Il est possible que vous ayez à ouvrir le collier.

**L'un des schémas ci-dessous ou à droite sera similaire au montage du raccord de votre réfrigérateur.**

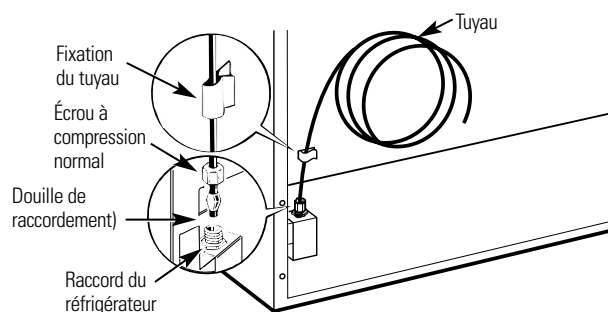

# Instructions d'installation

## INSTALLATION DE LA CONDUITE D'EAU (SUITE)

### 1 BRANCHEZ LE TUYAU À VOTRE RÉFRIGÉRATEUR (SUITE)

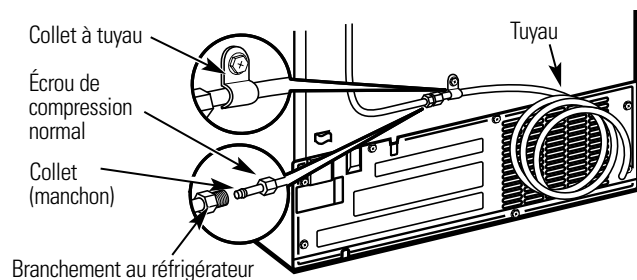

Remettez le couvercle d'accès.

### 2 OUVREZ LE ROBINET D'EAU ET BRANCHEZ LE RÉFRIGÉRATEUR

Disposez la spire du tuyau de telle façon que celui-ci ne vibre pas contre la paroi arrière du réfrigérateur ou contre le mur. Repoussez le réfrigérateur contre le mur.

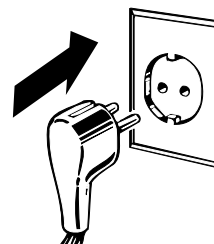

### 3 METTEZ EN MARCHÉ LA MACHINE À GLAÇONS

Mettez le commutateur de la machine à glaçons en position **I**. La machine à glaçons ne se met en marche que lorsqu'elle atteint une température de fonctionnement de  $-9^{\circ}\text{C}$  ou moins. Elle commence immédiatement à fonctionner si le commutateur de la machine à glaçons est en position **I**.

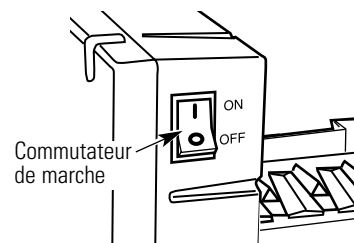

**NOTE :** Si votre pression d'eau est trop faible, le robinet peut se remettre en marche jusqu'à trois fois pour envoyer suffisamment d'eau à la machine à glaçons.

## Bruits normaux de fonctionnement.



Les réfrigérateurs modernes font des sons différents de ceux des vieux réfrigérateurs. Les réfrigérateurs modernes ont davantage de caractéristiques et utilisent une technologie de pointe.

### Entendez-vous ce son? Ce son est normal.

#### HUMMM... WHOOSH...

- Le nouveau compresseur à rendement élevé peut marcher plus rapidement et plus longtemps que celui de votre vieux réfrigérateur et vous pouvez entendre une tonalité élevée ou une pulsations quand il fonctionne.
- Parfois, le moteur du réfrigérateur fonctionne longtemps, surtout quand vous ouvrez souvent ses portes. Par conséquent, le **Frost Guard™** doit fonctionner pour empêcher la nourriture de prendre un mauvais goût et pour améliorer la conservation des aliments.
- Vous pouvez entendre un «whoosh» quand vous fermez la porte. Ce son est dû à l'égalisation de la pression à l'intérieur du réfrigérateur.



- Vous pouvez entendre les ventilateurs qui tournent à haute vitesse. Cela se produit quand vous branchez pour la première fois le réfrigérateur, quand vous ouvrez fréquemment les portes ou quand vous ajoutez une grande quantité d'aliments dans le compartiment réfrigération ou dans le compartiment congélation. Les ventilateurs aident à conserver la bonne température.
- Si l'une des portes reste ouverte plus de 3 minutes, vous pouvez entendre les ventilateurs se mettre en marche, pour rafraîchir les ampoules électriques.
- Les ventilateurs changent de vitesse pour fournir un refroidissement optimal et économiser l'énergie.

#### CLICKS, POPS, CRACKS et CHIRPS

- Vous pouvez entendre des «crac» ou «pop» quand vous branchez pour la première fois le réfrigérateur. Cela se produit quand le réfrigérateur se refroidit pour arriver à la bonne température.
- Les amortisseurs électroniques s'ouvrent et se ferment en faisant un «clic» et pour fournir un refroidissement optimal et économiser l'énergie.
- Le compresseur peut occasionner des «clic» ou des «chirp» quand il essaye de redémarrer (cela peut prendre jusqu'à 5 minutes).
- Le tableau de contrôle électronique peut occasionner un «clic» quand les relais se mettent en marche pour contrôler les éléments du réfrigérateur.
- Une expansion et une contraction des serpentins de refroidissement pendant et après le dégivrage peuvent occasionner des «pop» ou des «crac».
- Sur les modèles qui ont une machine à glaçons, après un cycle de fabrication de glaçons, vous pouvez entendre les glaçons tomber dans le bac à glaçons.

#### SONS D'EAU



- La circulation de réfrigérant à travers les serpentins de refroidissement du compartiment congélation peut occasionner un bruit de bouillonnement.
- L'eau qui coule goutte à goutte sur le chauffage du dégivreur peut occasionner des «sizzle», «pop» ou «buzz» pendant le cycle de dégivrage.
- Un bruit d'eau qui coule peut se produire pendant le cycle de dégivrage, quand la glace fond de l'évaporateur et coule dans le plateau de drainage.
- Vous pouvez occasionner un «gurgle» quand vous fermez la porte, à la suite de l'égalisation de pression.



Pour de plus amples informations sur les sons normaux de fonctionnement de la machine à glaçons et du distributeur d'eau et de glaçons, consultez les sections «Machine à glaçons automatique» et «Distributeur d'eau et de glaçons».

## Avant d'appeler un réparateur...



Liste de vérifications préventives

Économisez votre temps et votre argent! Consultez les tableaux des pages suivantes, vous éviterez peut-être d'appeler un réparateur.

Votre problème	Causes possibles	Solutions
<b>Votre réfrigérateur ne fonctionne pas</b>	Votre réfrigérateur se trouve dans son cycle de dégivrage.	<ul style="list-style-type: none"> <li>• Attendez environ 30 minutes la fin du dégivrage.</li> </ul>
	Réglage du compartiment congélateur en position 0 (arrêt).	<ul style="list-style-type: none"> <li>• Changez le réglage du compartiment congélateur en position de refroidissement.</li> </ul>
	Le réfrigérateur est débranché.	<ul style="list-style-type: none"> <li>• Poussez la fiche complètement dans la prise murale.</li> </ul>
	Le fusible a sauté ou le disjoncteur a sauté.	<ul style="list-style-type: none"> <li>• Changez le fusible ou rebranchez le disjoncteur.</li> </ul>
<b>Vibrations ou bruits de casse (il est normal d'avoir de petites vibrations)</b>	Vous devez régler les roulettes de devant.	<ul style="list-style-type: none"> <li>• Consultez <i>Roulettes</i>.</li> </ul>
<b>Le moteur fonctionne pendant de longues périodes ou se met en marche et s'arrête fréquemment (les réfrigérateurs modernes, qui ont davantage d'espace de rangement et un compartiment congélation plus grand, nécessitent plus de temps de fonctionnement. Ils se mettent en marche et s'arrêtent souvent pour maintenir des températures constantes).</b>	C'est normal quand on met en marche le réfrigérateur pour la première fois.	<ul style="list-style-type: none"> <li>• Attendez 24 heures que le réfrigérateur se refroidisse complètement.</li> </ul>
	Cela arrive souvent quand on met beaucoup d'aliments dans le réfrigérateur.	<ul style="list-style-type: none"> <li>• C'est normal.</li> </ul>
	La porte est restée ouverte.	<ul style="list-style-type: none"> <li>• Vérifiez qu'un paquet de nourriture n'empêche pas la porte de se fermer.</li> </ul>
	Il fait chaud ou vous ouvrez souvent la porte.	<ul style="list-style-type: none"> <li>• C'est normal.</li> </ul>
	La température est réglée dans sa position la plus froide.	<ul style="list-style-type: none"> <li>• Consultez <i>Réglages</i>.</li> </ul>
<b>Le compartiment réfrigération ou congélation est trop chaud.</b>	Le bouton de réglage de température est mis à une température trop basse.	<ul style="list-style-type: none"> <li>• Consultez <i>Réglages</i>.</li> </ul>
	Il fait chaud ou vous ouvrez souvent la porte.	<ul style="list-style-type: none"> <li>• Mettez le bouton de réglage de température un numéro plus froid. Consultez <i>Réglages</i>.</li> </ul>
	La porte est restée ouverte.	<ul style="list-style-type: none"> <li>• Vérifiez qu'un paquet de nourriture n'empêche pas la porte de se fermer.</li> </ul>
<b>Du givre ou des cristaux de glace se forment sur les aliments congelés (du givre à l'intérieur des paquets d'aliments est normal)</b>	La porte est restée ouverte.	<ul style="list-style-type: none"> <li>• Vérifiez qu'un paquet de nourriture n'empêche pas la porte de se fermer.</li> </ul>
	Vous ouvrez la porte trop souvent ou trop longtemps.	

# Avant d'appeler un réparateur...



Liste de vérifications préventives

<b>Votre problème</b>	<b>Causes possibles</b>	<b>Solutions</b>
<b>La séparation entre le compartiment réfrigération et le compartiment congélation demeure chaude.</b>	Le système automatique d'économie d'énergie fait circuler un liquide chaud autour des arêtes de devant du compartiment congélation.	<ul style="list-style-type: none"><li>• Cela aide à empêcher la condensation à l'extérieur.</li></ul>
<b>La machine à glaçons automatique ne fonctionne pas (sur certains modèles)</b>	Le commutateur de marche est en position <b>OFF</b> (arrêt). L'alimentation d'eau est arrêtée ou n'est pas branchée.	<ul style="list-style-type: none"><li>• Mettez le commutateur en position <b>I</b>.</li></ul>
	L'alimentation en eau est coupée ou n'est pas raccordée.	<ul style="list-style-type: none"><li>• Consultez <i>Installation de la conduite d'eau</i>.</li></ul>
	Le compartiment congélateur est trop chaud.	<ul style="list-style-type: none"><li>• Attendez 24 heures que le réfrigérateur soit complètement froid.</li></ul>
	Une accumulation de glaçons dans le tiroir à glaçons peut causer un arrêt de la machine à glaçons.	<ul style="list-style-type: none"><li>• Nivelez les glaçons à la main.</li></ul>
	Des glaçons sont coincés dans la machine à glaçons (la lumière verte de la machine à glaçons scintille).	<ul style="list-style-type: none"><li>• Arrêtez la machine à glaçons, enlevez les glaçons et remettez en marche la machine à glaçons.</li></ul>
<b>Les glaçons ont une odeur ou un goût</b>	Le bac à glaçons doit être nettoyé.	<ul style="list-style-type: none"><li>• Videz et lavez le bac à glaçons. Jetez les vieux glaçons.</li></ul>
	Les aliments donnent de l'odeur ou du goût aux glaçons.	<ul style="list-style-type: none"><li>• Emballez bien les aliments.</li></ul>
	L'intérieur du réfrigérateur a besoin d'être nettoyé.	<ul style="list-style-type: none"><li>• Consultez <i>Soins et nettoyage de votre réfrigérateur</i>.</li></ul>
<b>La formation des glaçons est lente</b>	La porte est restée ouverte	<ul style="list-style-type: none"><li>• Vérifiez qu'un paquet de nourriture n'empêche pas la porte de se fermer.</li></ul>
	Le bouton de réglage de température est mis à une température trop basse.	<ul style="list-style-type: none"><li>• Consultez <i>Réglages</i>.</li></ul>
<b>La porte ne se ferme pas bien</b>	Le joint de porte du côté de la charnière colle ou se replie.	<ul style="list-style-type: none"><li>• Mettez du pétrolatum sur le joint.</li></ul>
<b>Il y a une lueur orangée dans le compartiment congélation</b>	Le dégivreur du compartiment congélation fonctionne.	<ul style="list-style-type: none"><li>• C'est normal.</li></ul>

<b>Votre problème</b>	<b>Causes possibles</b>	<b>Solutions</b>
<b>Le distributeur de glaçons ne fonctionne pas (sur certains modèles)</b>	La machine à glaçons est arrêtée, ou l'alimentation d'eau est arrêtée.	<ul style="list-style-type: none"> <li>• Mettez en marche la machine à glaçons ou ouvrez l'alimentation d'eau.</li> </ul>
	Des glaçons sont collés au bras de distribution.	<ul style="list-style-type: none"> <li>• Enlevez les glaçons.</li> </ul>
	Il y a des flocons de glace irréguliers dans le compartiment de rangement.	<ul style="list-style-type: none"> <li>• Cassez-les entre les doigts et jetez les autres morceaux irréguliers.</li> <li>• Il est possible que le compartiment congélation soit trop chaud. Réglez la température du compartiment congélation en position plus froide, un numéro à la fois, jusqu'à ce qu'il ne se forme plus de flocons.</li> </ul>
	Le distributeur est verrouillé.	<ul style="list-style-type: none"> <li>• Appuyez sur la touche <b>LOCK CONTROL</b> (verrouillage) pendant 3 secondes.</li> </ul>
<b>L'eau a mauvais goût ou mauvaise odeur (sur certains modèles)</b>	Vous n'avez pas utilisé le distributeur d'eau depuis longtemps.	<ul style="list-style-type: none"> <li>• Alimentez en eau jusqu'à ce que le réservoir du distributeur soit rempli.</li> </ul>
<b>L'eau versée dans le premier verre est chaude (sur certains modèles)</b>	C'est normal quand le réfrigérateur vient d'être installé.	<ul style="list-style-type: none"> <li>• Attendez 24 heures que le réfrigérateur se refroidisse complètement.</li> </ul>
	Le distributeur d'eau n'a pas été utilisé depuis longtemps.	<ul style="list-style-type: none"> <li>• Alimentez en eau jusqu'à ce que le réservoir du distributeur soit rempli.</li> </ul>
	Le système d'eau n'a pas été purgé.	<ul style="list-style-type: none"> <li>• Attendez quelques heures que le nouvel approvisionnement refroidisse.</li> </ul>
<b>Le distributeur d'eau ne fonctionne pas (sur certains modèles)</b>	La conduite d'alimentation d'eau est coupée ou débranchée.	<ul style="list-style-type: none"> <li>• Consultez <i>Installation de la conduite d'eau</i>.</li> </ul>
	Il peut y avoir de l'air dans le système d'eau.	<ul style="list-style-type: none"> <li>• Appuyez sur le bras de distribution pendant au moins deux minutes.</li> </ul>
	Le distributeur est verrouillé.	<ul style="list-style-type: none"> <li>• Appuyez sur la touche <b>LOCK CONTROL</b> (verrouillage) pendant 3 secondes.</li> </ul>
<b>Il n'y a pas de distribution d'eau mais la machine à glaçons fonctionne.</b>	L'eau est gelée dans le réservoir.	<ul style="list-style-type: none"> <li>• Appelez le service de réparation.</li> </ul>
<b>Il n'y a pas de distribution d'eau ou de glaçons.</b>	La conduite ou le robinet d'approvisionnement d'eau est bloqué.	<ul style="list-style-type: none"> <li>• Appelez un plombier.</li> </ul>
	Le distributeur est verrouillé.	<ul style="list-style-type: none"> <li>• Appuyez sur la touche <b>LOCK CONTROL</b> (verrouillage) pendant 3 secondes.</li> </ul>
<b>Le réfrigérateur sent</b>	Les aliments donnent une odeur au réfrigérateur.	<ul style="list-style-type: none"> <li>• Vous devez bien emballer les aliments qui sentent fort.</li> <li>• Conservez une boîte ouverte de bicarbonate de soude dans votre réfrigérateur; remplacez-la tous les trois mois.</li> </ul>
	L'intérieur a besoin d'un nettoyage.	<ul style="list-style-type: none"> <li>• Consultez <i>Soins et nettoyage de votre réfrigérateur</i>.</li> </ul>
	Le système d'évacuation d'eau de dégel a besoin d'un nettoyage.	<ul style="list-style-type: none"> <li>• Consultez <i>Soins et nettoyage de votre réfrigérateur</i>.</li> </ul>

## Avant d'appeler un réparateur...



### Liste de vérifications préventives

<b>Votre problème</b>	<b>Causes possibles</b>	<b>Solutions</b>
<b>Il se forme de l'humidité à l'extérieur du réfrigérateur</b>	Ce n'est pas inhabituel quand il fait très humide.	<ul style="list-style-type: none"><li>• Essayez la surface jusqu'à ce qu'elle soit bien sèche.</li></ul>
<b>Il se forme de l'humidité à l'intérieur (quand il fait humide, l'air transporte de l'humidité à l'intérieur du réfrigérateur quand vous ouvrez les portes)</b>	Vous ouvrez les portes trop souvent ou trop longtemps.	
<b>La lumière intérieure ne fonctionne pas</b>	<p>Le courant n'arrive pas à la prise.</p> <p>L'ampoule est brûlée.</p>	<ul style="list-style-type: none"><li>• Remplacez le fusible ou rebranchez le disjoncteur.</li><li>• Consultez <i>Remplacement des ampoules</i>.</li></ul>
<b>Il y a de l'eau sur le plancher de la cuisine ou en bas du département congélation</b>	<p>La conduite d'élimination de l'eau en bas du compartiment congélation est bouchée.</p> <p>Des glaçons sont coincés dans l'orifice de distribution.</p>	<ul style="list-style-type: none"><li>• Consultez <i>Soins et nettoyage</i>.</li><li>• Enlevez la glace avec une cuillère en bois.</li></ul>
<b>Le bas du réfrigérateur émet de l'air chaud</b>	<p>C'est normal, le moteur est refroidi par air.</p> <p>Dans le processus de réfrigération, il est normal que de la chaleur soit émise en dessous du réfrigérateur. Certains revêtements de planchers sont sensibles et se décolorent à ces températures normales et pas dangereuses.</p>	
<b>Vous avez choisi CUBE ICE (glaçons), mais c'est de la glace concassée qui sort (sur certains modèles)</b>	Votre réglage précédent était en position <b>CRUSHED ICE</b> (glace concassée).	<ul style="list-style-type: none"><li>• Il restait quelques glaçons dans le mécanisme de distribution, de votre réglage précédent. C'est normal.</li></ul>



***Notes.***

---

**Información de seguridad** . . .51-53

**Instrucciones**

**de funcionamiento**

Cajones de almacenamiento . . . . .58

Controles . . . . .54

Dispensador de agua y de hielo . .60

Dispositivo automático

para fabricar hielo . . . . .59

Estantes, recipientes

y rejillas . . . . .55-57

**Cuidado y limpieza** . . . . .61, 62

Cambio de bombillas . . . . .63

**Instrucciones**

**de instalación** . . . . .64-67

**Consejos de solución de problemas**

Antes de llamar

al servicio técnico . . . . .69-71

Sonidos normales durante

la operación . . . . .68

**Anote aquí el modelo y número de serie:**

**Modelo:** \_\_\_\_\_

**Número de serie:** \_\_\_\_\_

Podrá encontrar estos datos en la etiqueta, dentro del compartimiento del frigorífico, en la parte superior derecha, bajo los controles.

# INFORMACIÓN IMPORTANTE DE SEGURIDAD. PRIMERO LEA COMPLETAMENTE LAS INSTRUCCIONES.

---

## ¡PRECAUCIÓN!

Use este aparato sólo para los fines que se describen en este Manual del usuario.



## NORMAS DE SEGURIDAD

---

Cuando use electrodomésticos, siga las normas básicas de seguridad, incluyendo las siguientes:

- Antes de usarse, este frigorífico deberá estar instalado y ubicado de acuerdo con las instrucciones de instalación. Ver también la sección *Cómo Conectar a la Red*.
- No intente ponerse de pie sobre el frigorífico. Eso podría resultar en daños personales o del frigorífico.
- Evite que los niños jueguen con el frigorífico o que manipulen indebidamente los controles.
- Impida que los niños se suban, se pongan de pie en los estantes del frigorífico o se cuelguen de los mismos. Podría dañarse el frigorífico y además causarles serias lesiones.
- No toque las superficies frías del congelador con las manos húmedas o mojadas. La piel se podría adherir a las superficies extremadamente frías.
- No almacene ni use gasolina ni otros vapores o líquidos inflamables cerca de éste o de cualquier otro aparato.
- Si su frigorífico tiene un dispositivo automático para fabricar hielo, evite el contacto con las partes móviles del mecanismo de expulsión, o con el resistencia térmica ubicada en la parte inferior del dispositivo automático para fabricar hielo. No ponga los dedos ni las manos en el mecanismo automático para hacer hielo mientras el frigorífico esté conectado.
- La instalación del dispositivo automático de hielo debe realizarse únicamente por un técnico cualificado.
- No toque las partes punzantes con los dedos. Los espacios entre las puertas y entre las puertas y los armarios de cocina son estrechos por necesidad. Cierre las puertas con cuidado cuando hayan niños cerca.
- Desconecte el frigorífico antes de limpiarlo o de efectuar reparaciones.  
**OBSERVACIÓN:** Recomendamos enfáticamente encargar cualquier reparación servicio de asistencia técnica.
- **Antes de reemplazar una bombilla fundida, el frigorífico deberá ser desconectado** para evitar el contacto con un cable con corriente. (La bombilla podría romperse al reemplazarla.)  
**OBSERVACIÓN:** Colocar el control del congelador en posición **0** no desconecta el circuito de la luz.
- No vuelva a congelar los alimentos una vez que se hayan descongelado.

**INFORMACIÓN IMPORTANTE DE SEGURIDAD.  
PRIMERO LEA COMPLETAMENTE LAS INSTRUCCIONES.**

---

**¡PELIGRO! RIESGO DE QUE UN NIÑO PUEDA  
QUEDAR ATRAPADO**

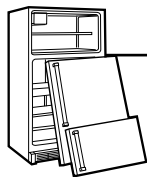

**CÓMO ELIMINAR SU FRIGORÍFICO DE FORMA APROPIADA**

---

El riesgo de que los niños queden atrapados y se asfixien no es un problema del pasado. Los frigoríficos abandonados o tirados ...aunque sea sólo por unos pocos días siguen siendo un peligro. Si se deshace de su viejo aparato, por favor siga las instrucciones que le damos a continuación, para ayudar a prevenir accidentes.

**Antes de deshacerse de su viejo frigorífico o congelador:**

- Quite todas las puertas y túrelas por separado.
- Deje los estantes en su sitio para que los niños no se suban encima.
- Si su viejo frigorífico tiene un candado, inutilícelo.

**Refrigerantes**

Todos los productos de refrigeración contienen refrigerantes, los cuales por ley federal debe retirarse antes de eliminar el producto. Si planea desechar su viejo frigorífico, consulte los procedimientos con la compañía a cargo del desecho.

# ¡PRECAUCIÓN!



## CÓMO CONECTAR A LA RED ELÉCTRICA

El cable eléctrico de este aparato está equipado con un enchufe de tres clavijas (tierra) que encaja en una toma de corriente estándar de pared de tres entradas (tierra) a fin de reducir al máximo la posibilidad de daños por descarga eléctrica al usar este aparato.

Haga que un electricista cualificado revise la toma de corriente de la pared y el la instalación para asegurarse de que la salida esté conectada debidamente a tierra.

Cuando sólo se disponga de una salida de corriente sin toma de tierra, es su responsabilidad reemplazarla por una salida adecuado para tres clavijas con toma de tierra. El frigorífico debe estar siempre enchufado a una toma de electricidad propia. Esto le proporcionará el mejor rendimiento y además evitará la sobrecarga de los circuitos eléctricos de la vivienda, lo cual podría causar un incendio si los cables se sobrecalentaran. En la placa indicadora de potencia del frigorífico encontrará el voltaje, potencia y frecuencia adecuados. Si el enchufe del producto no encaja en su salida de corriente, debería cambiarse el enchufe del aparato por uno nuevo.

Antes de usarlo asegúrese que hay una buena conexión a tierra.



Enchufe con toma de tierra

**IMPORTANTE:** Los cambios de enchufes y cables debería realizarse por un técnico cualificado o un agente de servicio. En algunos países, sólo está permitido cambiar enchufes y cables a técnicos cualificados.

Si el cable de corriente viene dañado de fábrica, debe ser reemplazado por el servicio de asistencia técnico para evitar cualquier riesgo.

Nunca desconecte el frigorífico tirando del cable. Tome siempre firmemente el enchufe y sáquelo del contacto directamente hacia fuera.

Repáre o reemplace inmediatamente cualquier cable que se haya desgastado o dañado por cualquier razón. No utilice cables que muestren roturas o daños por abrasión a lo largo de éste ni en alguno de sus extremos.

Al alejar su frigorífico de la pared, evite pisar el cable o dañarlo.

### **Cómo cambiar el cable de corriente**

Si el cable de corriente de su frigorífico necesita cambiarse en algún momento, deberá sustituirlo por un cable especial que podrá comprar en su tienda de repuestos. Si usted ha dañado el cable, los gastos correrán a su cargo.

**Debe situarse el frigorífico de forma que el enchufe sea accesible.**



LEA Y SIGA CUIDADOSAMENTE LA INFORMACIÓN DE SEGURIDAD.

**CONSERVE ESTAS INSTRUCCIONES**

## Los controles en el frigorífico.

Los controles tendrán uno de los siguientes aspectos:

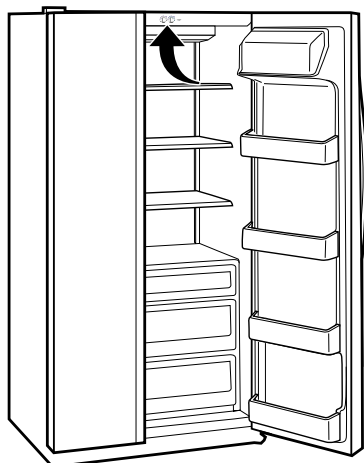
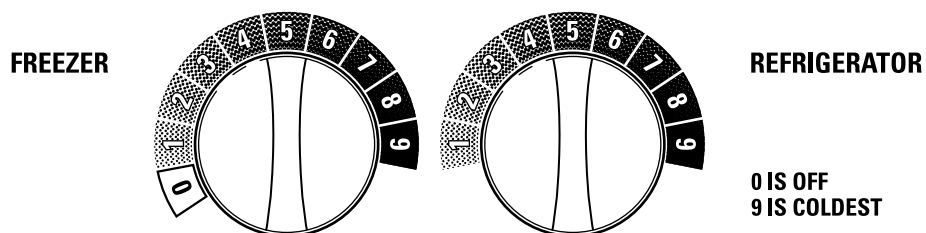

Para empezar, ponga el control para compartimiento del frigorífico en **5** y el control del congelador en **5** y deje pasar 12 horas para que la temperatura se estabilice.

Puede ser necesario realizar varios ajustes. Ajuste los controles de incremento en incremento, y espere 12 horas tras realizar cada ajuste para que el frigorífico alcance la temperatura que ha seleccionado.

Cuando ajusta el control del congelador a **0** dejan de enfriar el compartimiento del frigorífico y el congelador pero el frigorífico no se apaga.

**La graduación de los controles es un asunto de gustos personales, uso y condiciones de operación y puede requerir más de un ajuste.**

### Límites de temperatura ambiente en la habitación

Este frigorífico está diseñado para funcionar en temperaturas ambientales especificadas por Clase de Temperatura que está marcada en la placa indicadora de potencia.

Temperatura Clase de	Símbolo	Temperatura Ambiente	
		Máximo	Mínimo
Extendido			
Templado	SN	32°C	10°C
Templado	N	32°C	16°C
Subtropical	ST	38°C	18°C
Tropical	T	43°C	18°C

**OBSERVACIÓN:** La temperatura interna puede verse afectada por factores como la ubicación del aparato, la temperatura ambiente y la frecuencia con que se abren las puertas. Ajuste los controles de temperatura según lo requiera a fin de compensar estos factores.

# Los estantes y recipientes del frigorífico.

No todos los modelos tienen todas las características.

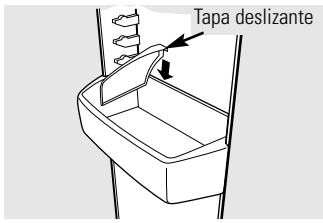

## Los recipientes en la puerta del compartimiento de frigorífico

Los recipientes ajustables se pueden llevar fácilmente del frigorífico al área de trabajo.

**Para sacarlo:** Levante la parte frontal del recipiente hacia arriba, luego sáquelo.

**Para reemplazarlos o reubicarlos:** Ajuste el recipiente en los soportes moldeados de la puerta y empuje hacia dentro. El recipiente se ajustará en su lugar.

**La tapa deslizante** ayuda a prevenir que un golpecito haga derramarse algo o que las cosas pequeñas guardadas en el interior del estante de la puerta se caigan o resbalen. Ponga un dedo en cada lado del divisor hacia la parte trasera y muévelo hacia delante y hacia atrás hasta que se ajuste a sus necesidades.

## Reorganización de los estantes

### Estantes del frigorífico:

Para extraerlos

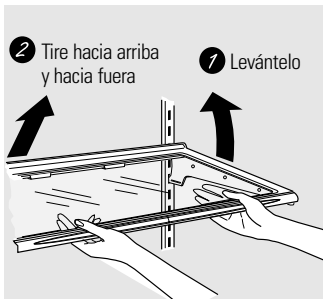

Para cambiarlos

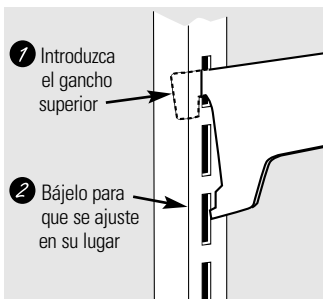

### Estantes de congelador:

Para extraerlos

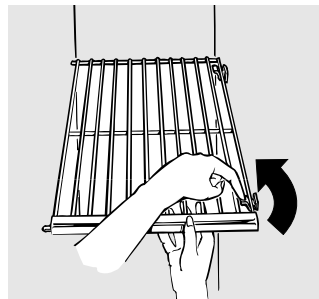

### Cestas de congelador:

Para extraerlas

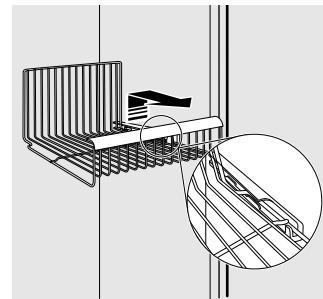

Extraiga la cesta tirando de la misma hacia delante y levantando la parte delantera hasta sobrepasar el punto donde se para.

**ADVERTENCIA:** Si no se usan las cestas del congelador es posible que el rendimiento sea pobre. Si se almacenan alimentos en el congelador sin usarlas el rendimiento de la temperatura podría ser bajo por falta de circulación del aire en el congelador.

# Los estantes y recipientes del frigorífico.

---

No todos los modelos tienen todas las características.

---

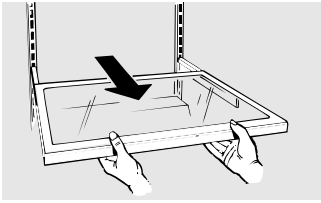

## **Estante deslizante a prueba de derrames** (en algunos modelos)

El estante deslizante a prueba de derrames permite alcanzar artículos situados detrás de otros. Los bordes especiales están diseñados para ayudar a prevenir derramamientos o goteos a los estantes que se encuentran más abajo.

*Asegúrese de haber empujado los estantes hasta el fondo antes de cerrar la puerta.*

---

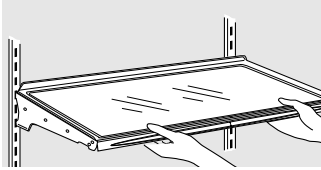

## **Estantes a prueba de derrames** (en algunos modelos)

Los bordes especiales están diseñados para ayudar a prevenir derramamientos o goteos a los estantes que se encuentran más abajo.

---

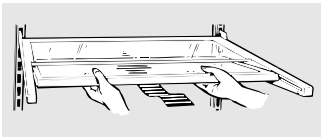

## **Estante ajustable** (en algunos modelos)

Este estante se divide en dos y la mitad se desliza debajo de sí mismo para guardar artículos muy altos ubicados en el estante se encuentra más abajo.

---

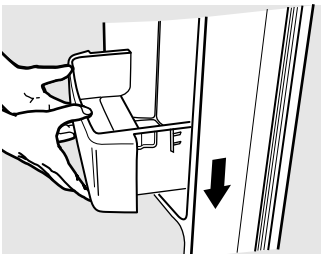

## **Estantes profundos de la puerta**

Los extensores de estante desmontables dan profundidad y encierran las estanterías fijas de las puertas, ofreciendo mayor espacio y flexibilidad de almacenamiento.

**Para sacarlo:** Levante el extensor directamente hacia arriba y luego hacia fuera.

**Para cambiarlo:** Coloque el extensor del estante en los soportes moldeados en la puerta y empuje hacia dentro. Se ajustará en su lugar.

---



## Características adicionales.

No todos los modelos tienen todas las características.

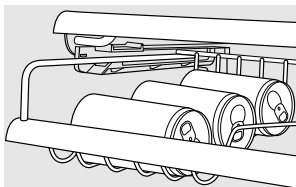

### Rejilla ShelfSaver™

Use este dispensador de latas para guardar latas de bebidas y alcanzarlas con mayor facilidad.

También puede sostener un plato de cocinar de 22 cm x 33 cm.

### Cómo llenar el congelador

Llene el frigorífico de forma que quede un espacio libre de, al menos, 15 mm entre los paquetes y 25 mm de espacio entre la parte superior de cualquier paquete y el estante o la cesta por encima del mismo. Los paquetes pueden colgar por fuera de la parte frontal de los estantes, pero deberán mantener una distancia de unos 15 mm con las puertas.

- Los alimentos a congelar no debe situarse en contacto directo con la comida almacenada. Si necesita congelar productos cada día, puede que sea necesario reducir la cantidad a congelar.
- Si necesita congelar una cantidad elevada de alimentos, ajuste el control del congelador a su posición máxima. Una vez que el producto haya sido congelado vuelva a ajustar el control del congelador a su posición inicial.

- La comida se congela más rápidamente en las tres estantes del centro del compartimiento del congelador y más lentamente en las estantes de la puerta del congelador.
- No almacene comida rápida congelada por más tiempo del recomendado por sus fabricantes.
- Si el electrodoméstico se desconectara por un período extenso de tiempo o si fallase el sistema frigorífico, no abra las puertas a menos que sea absolutamente necesario. En ese, ciérrelas tan pronto como pueda para que la comida congelada permanezca en dicho estado el mayor tiempo posible.
- Las estantes de las puertas del congelador marcadas con una etiqueta de dos estrellas sólo deben almacenar alimentos previamente congelados.

**Las bebidas carbónicas no deben guardarse en el congelador.**

### Rendimiento del congelador

Este frigorífico/congelador tiene una calificación general de “Cuatro Estrellas”

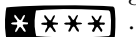

El rendimiento del congelador está evaluado por calificaciones de estrellas definidas por el ESTÁNDAR Y RESUMEN ISO 8561 ESPECIFICADO MÁS ADELANTE:

Sin embargo, estas áreas limitadas tienen una clasificación de dos estrellas según lo permite el estándar:

Modelos	Ubicación de (**) estantes del congelador.
20, 22	Sin máquina de helos: Todos los estantes de la puerta del congelador.
20, 22	Con máquina de helos: Todos los estantes de la puerta del congelador y el estante por encima de la cubeta de helos.
25	Con máquina de helos: Todos los estantes de la puerta del congelador.

CÓDIGO:	TEMP. DE LA CARGA CONGELADA (TEMPERATURA DE LOS ALIMENTOS)
(*)	Menos que -6°C
(**)	Menos que -12°C
(***) o (****)	Menos que -18°C

### Línea del límite de carga:



En los modelos 20 y 22 no se deberán cargar paquetes de alimentos congelados por encima de la línea del límite de carga ubicada en la parte posterior del compartimiento del congelador.

## Los cajones de almacenamiento.

No todos los modelos tienen todas las características.

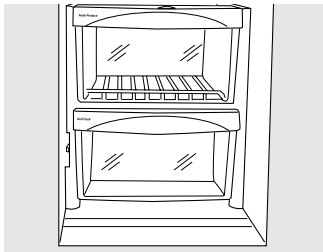

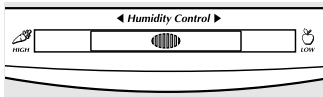

### Cajones de almacenamiento

El exceso de agua que pueda acumularse en el fondo de los compartimientos debe secarse.



### Cajones con humedad regulable

Deslice el control hasta llegar a la posición **High** (alto) o  para proporcionar el máximo nivel de humedad, recomendado para la mayoría de los vegetales.

Deslice el control hasta llegar a la posición **Low** (bajo) o  para obtener el nivel mínimo de humedad, recomendado para la mayoría de las frutas.

### Soporte y divisor (en algunos modelos)

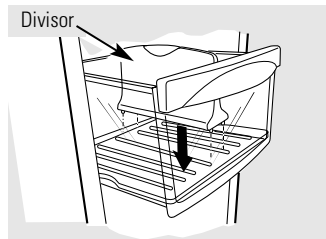
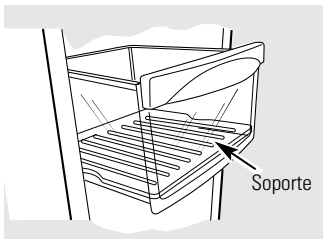

El soporte está diseñado para que sus frutas y verduras no toquen el suelo del cajón y no entren en contacto con la escarcha que pudiera formarse en él. El divisor evitará que las frutas y verduras de mayor tamaño caigan o rueden encima de las más delicadas. Al levantar el divisor puede separarlo del soporte y ajustarlo de un lado a otro, luego vuelva a apretarlo hacia abajo y hasta que entre en su posición.

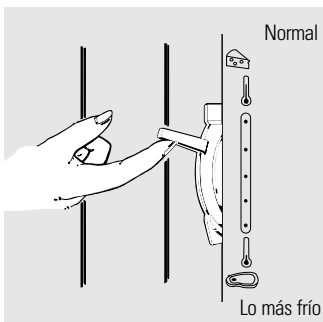

### Cajón temperatura ajustable

Este cajón temperatura ajustable tiene su propio conducto de refrigeración, que permite la circulación de aire frío proveniente del congelador.

**El control de temperatura variable** regula el flujo de aire desde el congelador.

Deslice la palanca de control **hacia arriba** para obtener en el cajón la temperatura normal del frigorífico. El conducto de refrigeración queda apagado. Se pueden seleccionar posiciones variables entre estos extremos. Deslice la palanca de control **hacia abajo**, en la posición más fría, para conservar carne fresca. Si la palanca permanece mucho tiempo en esta posición, se podrá formar escarcha en el interior del cajón.

## Cómo sacar el cajón de almacenamiento.

No todos los modelos tienen todas las características.

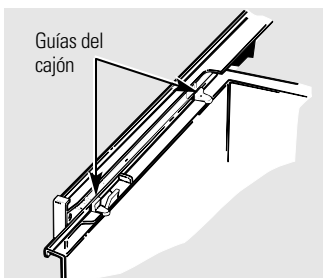

### Cómo sacar los cajones

Pueden extraerse fácilmente levantándolos ligeramente y tirando de ellos hasta pasar el punto de **tope**.

Si la puerta no le permite sacar los cajones, necesitará empujar el frigorífico hacia delante hasta que la puerta se abra lo suficiente para poder sacarlos. En algunos casos, cuando se hace rodar el aparato hacia fuera, será necesario moverlo a la vez hacia la izquierda.

Al cambiar los cajones, asegúrese de deslizarlos por sus guías.

# El dispositivo automático para fabricar hielo.

Un refrigerador recién instalado puede tardar de 12 a 24 horas antes de empezar a fabricar hielo.

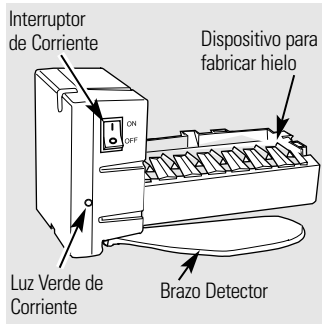

## Dispositivo automático para fabricar hielo (en algunos modelos)

El dispositivo para hacer hielo dispensará siete cubitos por ciclo— aproximadamente 100–130 cubitos en un período de 24 horas, dependiendo de la temperatura del congelador, de la temperatura ambiente, del número de veces que se abra la puerta y de otras condiciones de uso.

Si el refrigerador se pone en marcha antes de que se instale la toma de agua en el dispositivo para fabricar hielo, ponga el interruptor de funcionamiento del mismo en la posición **0** (DESACTIVADO).

Cuando el refrigerador se haya conectado al suministro de agua, ponga el interruptor en la posición **I** (ACTIVADO).

El dispositivo para hacer hielo se llenará de agua cuando la temperatura alcance el punto de congelación. Un refrigerador recién instalado puede tardar entre 12 y 24 horas en empezar a fabricar hielo.

Escuchará un sonido de un murmullo cada vez que el dispositivo automático para fabricar hielo se llene de agua.

Tire las primeras cargas de cubitos de hielo para permitir que el circuito de agua se limpie.

Asegúrese que nada impida el movimiento del brazo detector.

Cuando el recipiente se llene hasta el nivel del brazo detector, el dispositivo automático para fabricar hielo dejará de producir hielo.

Es normal que algunos cubitos salgan pegados.

Si no se usa hielo con frecuencia, los cubitos de hielo viejos se opacan, disminuyen de tamaño y adquieren un sabor desagradable. Si los cubitos de hielo se pegasen al dispositivo, apáguelo, saque los cubitos y vuelva a conectarlo.

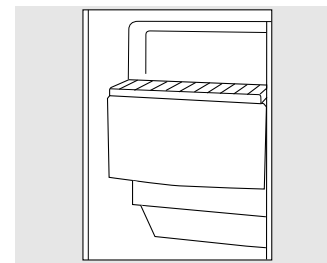

Hay un estante en la parte superior del congelador por encima del dispositivo para hacer hielo que puede usarse para almacenamiento.

**⚠ ADVERTENCIA:** Solo conecte al suministro de agua potable. **La instalación del dispositivo automático de hielo debe realizarse únicamente por un técnico cualificado.**

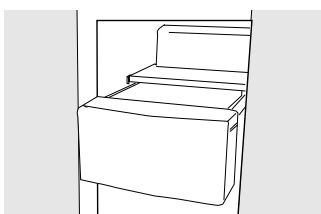

## Cajoncillo para almacenaje del hielo

**Para acceder al hielo,** tire del cajoncillo hacia fuera.

**Para extraer el cajoncillo,** tire del mismo hacia fuera y levántelo hasta sobrepasar el punto donde se **para**.

## Accesorios del dispositivo automático para hacer hielo

Si su refrigerador no estaba equipado de serie con un dispositivo automático para hacer hielo, puede adquirir un dispositivo para hacer hielo, por un precio adicional.

Vea la parte trasera de su aparato para saber el juego de accesorios de dispositivo para hacer hielo que su modelo necesita específicamente.

**⚠ ADVERTENCIA:** Solo conecte al suministro de agua potable. **La instalación del dispositivo automático de hielo debe realizarse únicamente por un técnico cualificado.**



# El dispensador de agua y hielo.

En algunos modelos



Recipiente Recolector

## Para usar el dispensador

Seleccione **CUBED ICE** (Hielo en cubitos) , **CRUSHED ICE** (Picado)  o **WATER** (Agua) .

Presione el vaso suavemente contra el brazo del dispensador. El recipiente recolector no se vacía solo. Para evitar las manchas de agua, el recolector y la parrilla se deberán limpiar regularmente.

*Si no hay agua corriente cuando se acaba de instalar el refrigerador, puede que entre aire en el circuito del agua. Presione el brazo del dispensador durante al menos dos minutos para eliminar el aire acumulado y llenar el sistema de agua. Para eliminar las impurezas de la línea de agua, deseche los primeros seis vasos de agua.*

**PRECAUCIÓN:** Nunca introduzca los dedos ni cualquier otro objeto en la apertura de salida del triturador de hielo.

## Para bloquear el dispensador (en algunos modelos)



Presione la tecla **LOCK CONTROL** (control de bloqueo) durante tres segundos para cerrar el dispensador y el panel de control. Para desbloquearlo, presione la misma tecla durante tres segundos nuevamente.

## Luz del dispensador

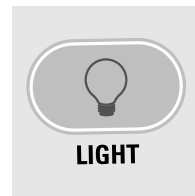

Esta tecla enciende y apaga la **luz nocturna** del dispensador. La luz también se enciende al presionar el brazo del dispensador. Si esta luz se funde debería reemplazarse con una bombilla de un máximo de 6 vatios y 12 voltios DC.

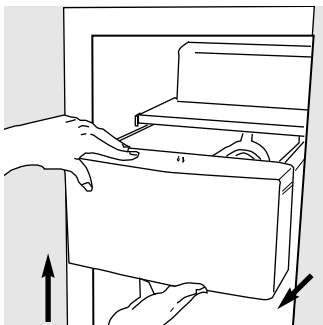

## Cajón de almacenamiento de hielo en modelos con dispensador

### Para sacarla:

Ponga el interruptor de marcha del dispositivo de hielo en la posición **0**. Tire del cajón directamente hacia fuera y luego levántela hasta pasar el punto **en que se detiene**.

### Para cambiarla:

Al cambiar el cajón asegúrese de presionarla firmemente en su sitio. Si no llega hasta el final, vuelva a sacarla y gire el mecanismo de

manejo 1/4 de vuelta. Luego empujelo de nuevo.

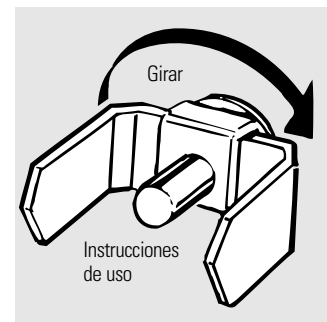

## Datos importantes sobre su dispensador

- No agregue hielo de bandejas o de bolsas en el recipiente de almacenamiento. Podría provocar que no salga bien o que no se triture adecuadamente.
- No llene demasiado los vasos de hielo ni use vasos estrechos. El hielo amontonado podría obstruir el orificio o hacer que se congele la puerta de la salida de manera que no se pueda abrir. Si hubiera hielo bloqueándolo, empujelo con una cuchara de madera.
- No debería usarse el recipiente de hielo para enfriar rápidamente bebidas ni alimentos. Las latas, botellas o paquetes de comida podrían hacer que el dispositivo de hielo se agujereara o obturase.
- Puede que salga algo de hielo triturado aunque haya seleccionado la opción **CUBED ICE** (Hielo en Cubitos). Esto sucede en ocasiones cuando algunos cubos se cuegan por el triturador.
- Después de dispensar hielo triturado, puede gotear un poco de agua de la salida.
- A veces, se formará un pequeño montón de nieve en la salida del hielo de la puerta. Esto es normal y, por regla general, sucede cuando ha dispensado hielo picado repetidamente. La nieve se evaporará por sí misma.

**PRECAUCIÓN:** Algunos productos como el agua helada no deberían consumirse demasiado fríos.

# Cuidado y limpieza del frigorífico.

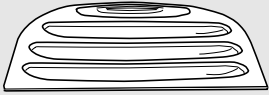

Área de goteo del dispensador

## Limpieza del exterior

**El receptor del dispensador** (en algunos modelos), por debajo de la parrilla, debe mantenerse limpio y seco. El agua que se queda en esta área puede dejar depósitos. Quite los depósitos agregando vinagre sin diluir al fondo. Remoje hasta que desaparezcan los depósitos o hasta que se desprendan lo suficiente para quitarlos.

**El botón del dispensador** (en algunos modelos). Antes de limpiarlo, cierre el dispensador presionando y manteniendo apretada la tecla **LOCK CONTROL** durante 3 segundos. Use agua caliente y una solución de bicarbonato de sodio—aproximadamente una cucharada (15 ml) de bicarbonato de sodio por cada cuarto (1 litro) de agua. Aclare completamente con agua y seque.

## Las manijas de la puerta y los ornamentos.

Se limpian con un paño húmedo y jabón neutro. Seque con un paño suave.

**Mantenga limpio el exterior.** Límpielo con un paño limpio ligeramente humedecido con cera para aparatos de cocina o con un detergente neutro y agua. Seque y abrillante con un paño limpio y suave.

*No limpie el frigorífico con un paño sucio ni húmedo. Estos podrían dejar residuos que dañen la pintura. No use estropajos, detergentes en polvo, lejía ni limpiadores que contengan lejía, ya que estos productos podrían rayar y desprender el acabado de pintura.*

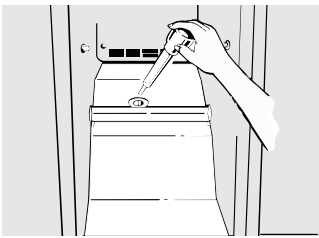

## Limpieza del interior

**Para evitar olores**, deje una recipiente de bicarbonato de sodio destapado en los compartimientos de frigorífico y del congelador.

**Desconecte el frigorífico antes de limpiarlo.** Si no fuera posible, escurra el exceso de humedad de la esponja o del paño cuando limpie alrededor de botones, bombillas o controles.

Use agua caliente y una solución de bicarbonato de sodio—aproximadamente una cucharada (15 ml) de bicarbonato de sodio por cada litro de agua. Esta solución limpia y neutraliza olores. Enjuague y séquelo.

Después de limpiar las juntas de las puertas, aplique una capa delgada de vaselina al lado de la bisagra. Esto ayuda a evitar que las juntas se doblen o se peguen.

**Destape la apertura del congelador.** En la limpieza anual, retire la canasta inferior del congelador e introduzca, con ayuda de una jeringa para carne, una solución de bicarbonato de sodio—una cucharadita (5 ml) y 2 tazas (500 ml) de agua caliente (no hirviendo)—en la tubería de desagüe. Esto ayudará a eliminar los olores y a reducir la probabilidad de que se obstruya. Si la salida del desagüe se obturara, use una jeringa de carne y una solución de bicarbonato de sodio para forzar que la materia pase a través de la línea de desagüe.

*Evite limpiar los estantes de cristal con agua caliente dado que el cambio extremo de temperatura podría hacer que se rompan. Maneje los estantes de vidrio con cuidado. Golpear un vidrio templado puede hacer que se rompa en pedazos.*

*No lave ninguna parte plástica del frigorífico en el lavavajillas.*

## Detrás del frigorífico

Se deberá tener cuidado al retirar el frigorífico de la pared. Todos los suelos se pueden dañar, sobre todo parquet y moquetas y los que tienen relieves.

Tire del frigorífico en forma recta y empuje nuevamente para devolverlo a su posición. Mover el frigorífico en dirección lateral puede causar daños al recubrimiento del piso o al frigorífico.

*Cuando empuje el frigorífico hacia atrás, debe asegurarse de que no esté pasando por encima del cable de corriente o de la línea de agua del dispositivo automático de hielo (en algunos modelos).*

## ***Cuidado y limpieza del frigorífico.***

---

### ***Preparación para vacaciones***

En el caso de vacaciones o ausencias prolongadas, retire los alimentos y desenchufe el frigorífico. Coloque el control del congelador en la posición **0** (apagado) y limpie el interior con una solución de bicarbonato de una cucharada (15 ml) de bicarbonato por un litro de agua. Deje las puertas abiertas.

Ponga el interruptor del dispositivo de hielo en la posición **0** y cierre el paso del agua al frigorífico. Si la temperatura ambiente pudiera llegar a estar por debajo del punto de congelación, haga que una persona cualificada desagüe el sistema de suministro de agua (en algunos modelos) para evitar daños a la propiedad causados por inundación.

---

### ***Preparación para mudanzas***

Asegure todos los elementos sueltos como parrillas, estantes y cajones pegándolos con cinta adhesiva en su lugar para evitar daños.

*Asegúrese que el frigorífico se coloque en posición vertical durante la mudanza.*

# Cómo cambiar las bombillas.

---

Colocar el control en posición 0 no desconecta el circuito de la luz.

---

## **Compartimiento de frigorífico—luz superior**

*La bombilla está localizada detrás de los controles.*

- 1 Desconecte el frigorífico.
  - 2 Para retirar el protector de luz:  
Empújelo hacia atrás y hacia arriba.
  - 3 Sustituya la bombilla por una bombilla para aparatos electrodomésticos del mismo o menor vatio.
  - 4 Para sustituir el protector de luz:  
Coloque los ganchos en el protector de luz de tal manera que ajusten en los agujeros que están en la parte posterior del área de los controles.
  - 5 Conecte el frigorífico otra vez.
- 

## **Compartimiento de frigorífico—luz inferior** *(en algunos modelos)*

*Esta luz está situada por encima de la gaveta superior.*

- 1 Desenchufe el frigorífico.
  - 2 Tome la lengüeta de la parte inferior de la cubierta de la luz y tire de esta hacia delante.
  - 3 Después de reemplazar la bombilla por otra del mismo voltaje o inferior, vuelva a colocarla cubierta.
  - 4 Vuelva a enchufar el frigorífico a la corriente.
- 

## **Compartimiento del congelador**

- 1 Desenchufe el frigorífico.
  - 2 Saque el estante que está justo debajo de la cubierta de la luz. (Será más fácil de quitarlo si se vacía primero.)
  - 3 Levante la cubierta de la luz para extraer.
  - 4 Después de colocar una bombilla nueva de igual o menos potencia, vuelva a instalar la cubierta colgándola de las tres pestañas.
  - 5 Vuelva a instalar el estante y enchufe el frigorífico de nuevo.
- 

## **Dispensador**

- 1 Desenchufe el frigorífico.
- 2 La bombilla está situada en el dispensador bajo el panel de control. Quite la bombilla girándola en el sentido contrario al de las agujas del reloj.
- 3 Cambie la bombilla por otra del mismo tamaño y voltaje.
- 4 Vuelva a enchufar el frigorífico a la red eléctrica.

# Instrucciones de Instalación

# Frigorífico

Modelos 20, 22, 25

## ANTES DE QUE EMPIECE

Lea todo este manual cuidadosamente.

- **IMPORTANTE** – Guarde este manual para que lo pueda usar el inspector local.
- **IMPORTANTE** – Siga todos los códigos y leyes relacionados.
- **Nota para el Instalador** – Asegúrese de devolver el manual de instrucciones al Consumidor.
- **Nota al Consumidor** – Guarde este manual para revisarlo en el futuro.
- **Nivel de Conocimientos** – La instalación de este electrodoméstico requiere conocimientos mecánicos básicos.
- **Tiempo de montaje** – Instalación del frigorífico 15 minutos
- El instalador es el responsable de que la instalación se efectúe de forma adecuada.
- Los fallos del producto fruto de una instalación incorrecta no están cubiertos por la garantía.

## SUMINISTRO DE AGUA AL DISPOSITIVO DE HIELO (en algunos modelos)

Si el frigorífico tiene un dispositivo de hielo, deberá estar conectado a la tubería de agua potable fría. Puede adquirirse, con un costo adicional un juego de suministro de agua en su servicio de asistencia técnica.

**Presión de entrada del agua máxima permitida – 8.3 bars.**

**Presión de entrada del agua mínima permitida – 1.4 bars.**

**La instalación del dispositivo automático de hielo debe realizarse únicamente por un técnico cualificado.**

## UBICACIÓN DEL FRIGORÍFICO

- No instale el frigorífico en un lugar donde la temperatura ambiente bajará de los 16°C ya que no se pondrá en marcha lo suficiente para mantener una temperatura apropiada.
- Instálelo sobre una superficie suficientemente fuerte para aguantar su peso cuando esté lleno.

## ESPACIOS DE SEGURIDAD

Deje suficiente espacio para facilitar la instalación, la circulación adecuada de aire y las conexiones de fontanería y electricidad.

- Por los lados 4 mm
- Por arriba 25 mm
- Por detrás 25 mm

Se necesita un espacio lateral de 19 mm para abrir la puerta a 90 grados, lo cual ofrece un mejor acceso al área de almacenamiento de alimentos.

## DIMENSIONES

	20	22	25
A*	1689 mm	1689 mm	1746 mm
B	800 mm	851 mm	908 mm
C**	864 mm	864 mm	864 mm
D	1216 mm	1267 mm	1267 mm
E	1207 mm	1076 mm	1207 mm
F	1018 mm	1074 mm	1113 mm
G	1159 mm	1233 mm	1294 mm
H	1123 mm	1172 mm	1171 mm

\*Altura no incluye bisagra.

\*\*Profundidad incluye manija.

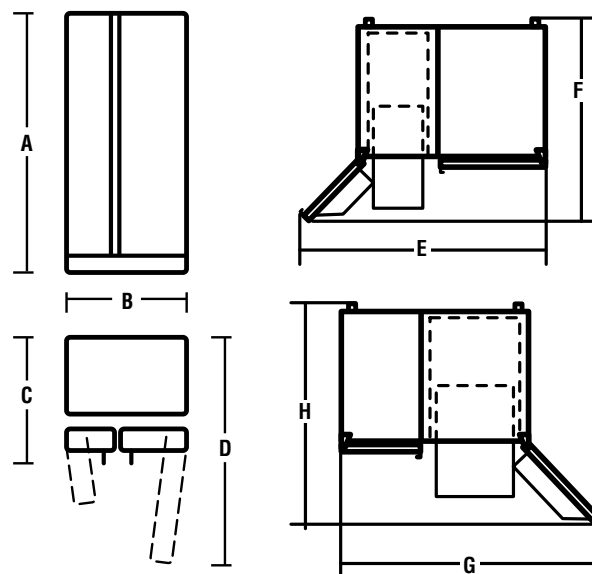



# Instrucciones de instalación

## RODILLOS

Los rodillos tienen 3 propósitos:

- 1 Los rodillos se ajustan de forma que la puerta se cierre fácilmente cuando esté medio abierta.
- 2 Los rodillos se ajustan para que el frigorífico esté firmemente apoyado en el suelo y no se tambalee.
- 3 Los rodillos permiten mover el frigorífico para retirarlo de la pared para su limpieza.

Para ajustar los rodillos, quite la parrilla de la base, tirando hacia fuera por debajo.

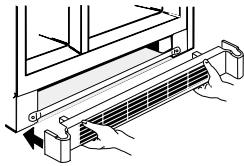

Gire los tornillos que ajustan el rodillo en el sentido de las agujas del reloj para elevar el frigorífico y en el sentido contrario para bajarlo. Use una llave ajustable (de 3/8" hexagonal) o tenazas.

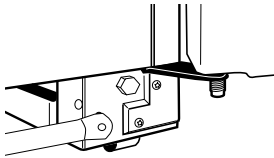

Para volver a colocar la parrilla de la base, alinee los ganchos de la parte trasera de la parrilla entre la barra y la parte inferior del armario. Presiónela hacia delante hasta que los ganchos queden fijos en su lugar.

## ALINEADO DE LAS PUERTAS

Una vez nivelado, asegúrese que las puertas estén alineadas en la parte superior.

Para nivelar las puertas, ajuste la puerta del compartimento de frigorífico. Use una llave Allen de 5/16" para girar el tornillo de ajuste de la puerta: Hacia la derecha para levantar la puerta y hacia la izquierda para bajarla. (Un tapón de nylon intercalado en la fibra de la clavija evita el que se gire la misma a menos que se use dicha llave.) Después de una o dos vueltas de llave, abra y cierre la puerta de frigorífico y revise el correcto alineado de la parte superior de las puertas.

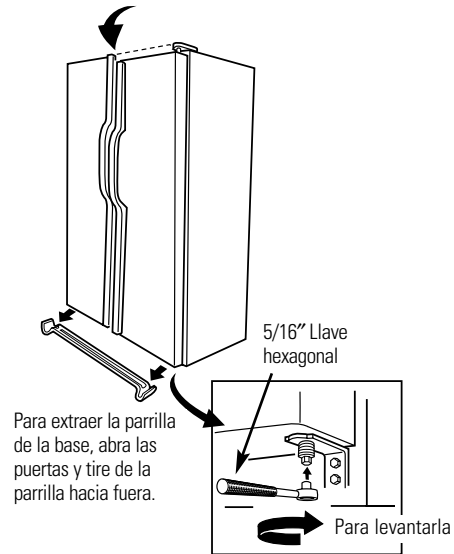

## INSTALACIÓN DE LA TOMA DE AGUA

### ANTES DE EMPEZAR

La instalación de la línea de agua no está protegida por el fabricante del frigorífico o de la máquina de cubitos. Siga estas recomendaciones cuidadosamente para minimizar el riesgo de costosos daños causados por el agua.

El agua que suena como un martillo en las tuberías, puede dañar algunas partes del frigorífico y también causar escapes o inundaciones. Llame a un técnico cualificado para arreglar los problemas de fontanería antes de instalar el suministro de agua en el frigorífico.

Para prevenir quemaduras y daños al aparato, no lo conecte a la salida de agua caliente.

Si usa el frigorífico antes de que se instale la conexión de agua en el dispositivo para hacer hielo, ponga el interruptor de funcionamiento del mismo en la posición **O** (apagado).

### ANTES DE EMPEZAR (CONT.)

No instale el tubo del dispositivo para hacer hielo en sitios en donde la temperatura pudiera descender por debajo del punto de congelación.

Cuando utilice un aparato eléctrico (como, por ejemplo, un taladro) durante la instalación, asegúrese de que dicho aparato esté eléctricamente aislado o conectado de tal manera que no exista peligro de que se produzcan descargas eléctricas.

**Todas las instalaciones deben adecuarse a las normas vigentes en materia de obras de fontanería.**

**La instalación del dispositivo automático de hielo debe realizarse únicamente por un técnico cualificado.**

**⚠ ¡PRECAUCIÓN!** Conéctelo sólo a tomas de agua potable.

## INSTALACIÓN DE LA TOMA DE AGUA (CONT.)

### 1 CONECTE EL TUBO AL FRIGORÍFICO

#### OBSERVACIONES:

- Antes de efectuar la conexión al frigorífico, asegúrese de que el cable no esté enchufado a la toma de corriente de la pared.
- Si su abastecimiento de agua contiene arena o partículas que pudieran obstruir la válvula del agua del frigorífico, recomendamos que instale un filtro para agua. Instálelo en el tubo de agua cerca del frigorífico.

Algunos modelos tienen la conexión del frigorífico al final de la tubería localizada en la parte exterior del cobertor de acceso del compartimento del compresor. En otros modelos, el cobertor de acceso del compartimento del compresor debe ser removido para tener acceso a la conexión del frigorífico a la válvula de agua.

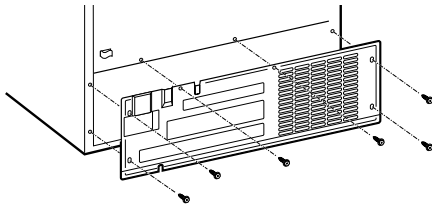

En modelos que usan la conexión de la válvula de agua, quitar la tapa de plástico flexible.

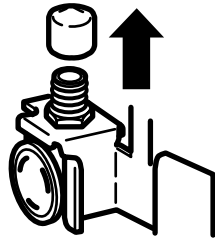

Coloque la tuerca de compresión y la férula (manga) al extremo del tubo, tal como se indica en la ilustración.

Inserte el extremo de la tubería en la conexión de la válvula de agua hasta donde sea posible. Mientras usted sostiene el tubo, apriete el ajuste.

Apriete la tubería en la abrazadera proporcionada para sostenerla en una posición vertical. Quizás abrir la abrazadera requiera un pequeño esfuerzo.

### 1 CONECTE EL TUBO AL FRIGORÍFICO (CONT.)

Una de las ilustraciones más abajo se asemejará a la conexión en su frigorífico.

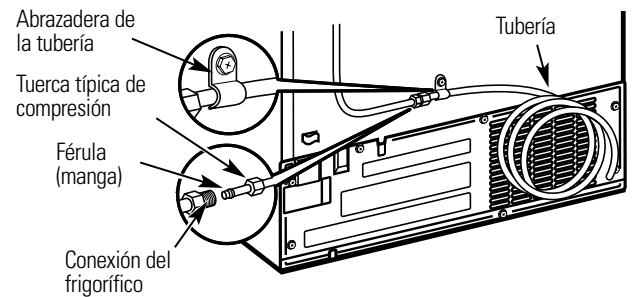
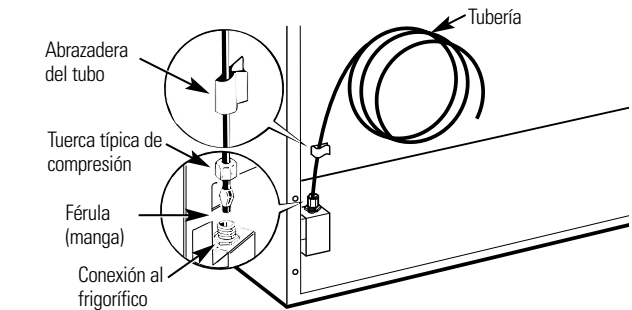

Vuelva a colocar la cubierta de acceso.

## INSTALACIÓN DE LA TOMA DE AGUA (CONT.)

### 2 ENCIENDA EL AGUA Y CONECTE EL CONGELADOR

Arregle el rollo de tuberías para que no vibre contra la parte posterior del frigorífico o contra la pared. Empuje el congelador contra la pared otra vez.

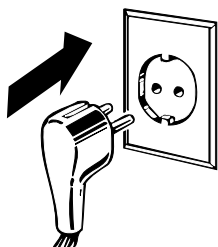

### 3 PONGA EN MARCHA EL DISPOSITIVO PARA FABRICAR HIELO

Ponga el interruptor de marcha del dispensador de hielo en la posición **I**. El dispositivo para hacer hielo no entrará en funcionamiento hasta que haya alcanzado su temperatura de operación de  $-9^{\circ}\text{C}$ , o menos. En dicho momento entrará en funcionamiento, si el interruptor de corriente del dispositivo está en la posición **I**.

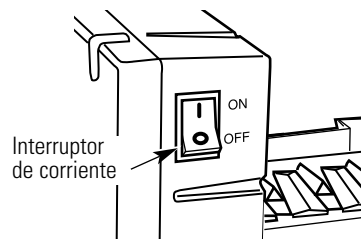

**OBSERVACIÓN:** En casos en que la presión del agua sea baja, la llave de paso del agua podría tardar hasta tres veces más en llenar de agua suficiente el dispositivo de hielo.

# Sonidos normales de operación.



Los refrigeradores más nuevos suenan diferente a los modelos más antiguos.

Los refrigeradores modernos tienen más características y usan tecnología más nueva.

## ¿Escucha lo que yo escucho? Estos sonidos son normales.

### HUMMM... WHOOSH...

- El compresor nuevo de alta eficiencia puede operar más rápido y por más tiempo que su refrigerador anterior y es posible que escuche un zumbido alto mientras opera.
- Algunas veces el refrigerador opera por un periodo prolongado, especialmente cuando las puertas se abren con frecuencia. Esto significa que la característica **Frost Guard™** está funcionando para evitar que el congelador se quemé y mejore la preservación de los alimentos.
- Puede escuchar un soplo cuando las puertas se cierran. Esto se debe a la nivelación de la presión en el refrigerador.



- Puede escuchar el sonido de la rotación del ventilador al operar a altas velocidades. Esto ocurre cuando el refrigerador se conecta por primera vez, cuando las puertas se abren frecuentemente o cuando se agrega una gran cantidad de alimentos en los compartimientos del refrigerador o congelador. Los ventiladores ayudan a mantener las temperaturas correctas.
- Si cualquiera de las puertas se abre por más de 3 minutos, puede escuchar cuando los ventiladores se encienden para enfriar las bombillas.
- Los ventiladores cambian de velocidad para ofrecer un enfriamiento óptimo y ahorrar energía.

## CHASQUIDOS, ESTALLIDOS, CRUJIDOS y CHIRRIDOS

- Puede escuchar sonidos de crujidos o estallidos cuando el refrigerador se conecta inicialmente. Esto ocurre mientras el refrigerador se enfría hasta alcanzar la temperatura correcta.
- Los reguladores electrónicos se abren y cierran para ofrecer enfriamiento óptimo y ahorro de energía.
- El compresor puede causar un chasquido o chirrido al reiniciar (esto podría tomar hasta 5 minutos).
- El tablero de control electrónico puede causar un sonido de chasquido cuando los relés se activan para controlar los componentes del refrigerador.
- La expansión y contracción de las bobinas de enfriamiento durante y después de la descongelación pueden causar crujidos o estallidos.
- En los modelos con dispositivo automático para fabricar hielo, después del ciclo del dispositivo, es posible escuchar cuando los cubos de hielo caen en la bandeja de hielos.

## SONIDOS DEL AGUA



- El flujo del refrigerador a través de las bobinas de enfriamiento del congelador puede producir un borboteo como de agua hirviendo.
- El agua al caer en el canal de descongelación puede causar un chisporroteo, estallido o zumbido durante el ciclo de descongelación.
- Un sonido de agua que cae puede ocurrir durante el ciclo de descongelación a medida que el hielo se derrite del evaporador y fluye hacia la bandeja de drenaje.
- Cerrar la puerta puede causar un sonido de borboteo debido a la nivelación de la presión.



Para información adicional sobre sonidos normales de operación de los dispositivos automáticos para fabricar hielo, consulte la sección **Dispositivo automático para fabricar hielo y Dispensador de agua y de hielo**.

## Antes de llamar al servicio técnico...



### Solución de problemas

¡Ahorre tiempo y dinero! Revise las tablas en las páginas siguientes y tal vez no necesite llamar al servicio técnico.

<b>Problema</b>	<b>Posibles Causas</b>	<b>Qué hacer</b>
<b>El frigorífico no funciona</b>	El frigorífico está en ciclo de descongelación.	• Espere unos 30 minutos a que termine el ciclo de descongelación.
	El control del congelador está en posición <b>0</b> .	• Ponga el control en una posición de temperatura.
	El frigorífico está desenchufado.	• Apriete el enchufe hasta el fondo de la toma de corriente.
	Se ha fundido un fusible/ ha saltado el diferencial.	• Cambie el fusible o reconecte el diferencial.
<b>Vibraciones o sacudidas (es normal que vibre ligeramente)</b>	Los rodillos frontales necesitan ajustarse.	• Ver <i>Rodillos</i> .
<b>El motor está en marcha por mucho tiempo o se enciende y apaga con frecuencia. (Los frigoríficos modernos con más espacio y mayores congeladores necesitan más tiempo de funcionamiento. Se ponen en marcha y se apagan para mantener su temperatura.)</b>	Es normal cuando se enchufa al principio.	• Espere 24 horas a que el frigorífico se enfríe por completo.
	Sucede a menudo cuando se guardan cantidades grandes de comida.	• Es normal.
	Puerta quedó abierta.	• Revise que no haya un paquete que impida cerrar la puerta.
	Hace calor o la puerta se abre frecuentemente.	• Es normal.
<b>Frigorífico o congelador demasiado templado</b>	Seleccionado el nivel más bajo del control de temperatura.	• Ver <i>Controles</i> .
	Control de temperatura en posición poco fría.	• Ver <i>Controles</i> .
	Hace calor o la puerta se abre frecuentemente.	• Ajuste el control de temperatura a un nivel más bajo. Ver <i>Controles</i> .
<b>Se ha acumulado hielo en los alimentos congelados (es normal que haya hielo dentro del paquete)</b>	Puerta quedó abierta.	• Revise que no haya un paquete que impida cerrar la puerta.
	La puerta se abre con demasiada frecuencia.	
<b>El divisor entre el congelador y el frigorífico parece caliente</b>	El sistema de ahorro energético hace circular líquido templado por el borde del congelador.	• Esto ayuda a que no se forme condensación en el exterior.
<b>El dispositivo de hielo no funciona (en algunos modelos)</b>	El interruptor del dispositivo está en posición <b>0</b> .	• Ponga el interruptor en posición <b>I</b> .
	Suministro de agua apagado o no conectado.	• Ver <i>Instalación de la línea de agua</i> .
	Congelador demasiado caliente.	• Espere 24 horas para que el aparato se enfríe por completo.
	Hay cubitos amontonados en el recipiente que hacen que el dispositivo se apague.	• Nivele los cubitos con la mano.
	Hay cubitos pegados al dispositivo. (La luz verde del dispositivo parpadea).	• Apague el dispositivo, saque los cubitos y vuelva a ponerlo en marcha.

## Antes de llamar al servicio técnico...



### Solución de problemas

<b>Problema</b>	<b>Posibles Causas</b>	<b>Qué hacer</b>
<b>Los cubitos tienen olor/sabor</b>	Hay que limpiar el recipiente.	• Vacíe y limpie el recipiente. Tire los cubitos viejos.
	La comida está dando mal olor/sabor a los cubitos.	• Envuelva bien los alimentos.
	El interior del frigorífico necesita limpiarse.	• Ver <i>Cuidado y limpieza</i> .
<b>Congelación de cubitos lenta</b>	Puerta quedó abierta.	• Revise que no haya un paquete impidiendo que se cierre la puerta.
	Control de temperatura ajustado demasiado alto.	• Ver <i>Controles</i> .
<b>Puerta no se cierra bien</b>	La junta selladora de la puerta en lado de bisagras se pega o se dobla.	• Ponga vaselina en la parte delantera de la junta.
<b>Luz naranja en el congelador</b>	Calentador de descongelación en marcha.	• Es normal.
<b>El dispositivo de cubitos no funciona (en algunos modelos)</b>	Dispositivo apagado o paso de agua cerrado.	• Encienda dispositivo o abra paso de agua.
	Hay cubitos pegados al brazo detector del dispositivo.	• Quite los cubitos.
	Bloques de hielo irregulares en el recipiente de almacenamiento.	• Rómpalos con la presión de sus dedos (no más) y tire los restantes. • Congelador puede estar demasiado caliente. Vaya ajustando el control del congelador a una posición más fría, de una posición a la otra, hasta que no se formen bloques.
	El dispensador está <b>LOCKED</b> (bloqueado).	• Presione la tecla <b>LOCK CONTROL</b> manteniéndola apretada por 3 segundos.
<b>El agua tiene mal olor/sabor (en algunos modelos)</b>	No se ha usado el dispensador en mucho tiempo.	• Saque agua del dispensador hasta que se renueve toda el agua del sistema.
<b>El agua del primer vaso está templada (en algunos modelos)</b>	Es normal cuando el frigorífico está recién instalado.	• Espere 24 horas a que el frigorífico se enfríe por completo.
	No se ha usado el dispensador en mucho tiempo.	• Saque agua del dispensador hasta que se renueve toda el agua del sistema.
	El sistema del agua se ha vaciado.	• Deje pasar varias horas hasta que el Nuevo depósito se enfríe.
<b>El dispensador de agua no funciona (en algunos modelos)</b>	Suministro de agua apagado o no está conectado.	• Ver <i>Instalación de la línea de agua</i> .
	Puede haber aire atrapado en el circuito del agua.	• Mantenga presionado el brazo del dispensador un mínimo de dos minutos.
	El dispensador está <b>LOCKED</b> (bloqueado).	• Presione la tecla <b>LOCK CONTROL</b> manteniéndola apretada por 3 segundos.
<b>No sale agua pero el dispositivo de hielo sí</b>	El agua en la reserva está congelada.	• Llame al servicio de reparaciones.

<b>Problema</b>	<b>Posibles Causas</b>	<b>Qué hacer</b>
<b>No sale agua ni cubitos de hielo</b>	La línea de agua o la válvula están obturadas.	• Llame a un fontanero.
	El dispensador está <b>LOCKED</b> (bloqueado).	• Presione la tecla <b>LOCK CONTROL</b> manteniéndola apretada por 3 segundos.
<b>El frigorífico huele mal</b>	Alguna comida está desprendiendo olores en el frigorífico.	• Las comidas que desprendan fuertes olores deben envolverse muy bien. • Deje una caja de bicarbonato sódico abierta en el frigorífico, cámbiela cada tres meses.
	El interior del frigorífico necesita limpiarse.	• Ver <i>Cuidado y Limpieza</i> .
	Descongele el desagüe el sistema necesita limpiarse.	• Ver <i>Cuidado y Limpieza</i> .
<b>Se forma humedad fuera del frigorífico</b>	No es inusual en períodos de mucha humedad.	• Seque la superficie.
<b>Se acumula humedad (en el interior cuando hace humedad, el aire introduce humedad en el frigorífico cuando las puertas se abren)</b>	Las puertas se abren demasiado veces o por mucho rato.	
<b>No funciona la luz interior</b>	No hay corriente en la toma.	• Cambie el fusible o reconecte el diferencial.
	La bombilla se ha fundido.	• Ver <i>Cómo cambiar las bombillas</i> .
<b>Hay agua en el suelo de la cocina o en el fondo del congelador</b>	El desagüe del fondo del congelador está obturado.	• Ver <i>Cuidado y limpieza</i> .
	Cubitos atascados en la salida.	• Empuje el hielo hacia fuera con una cuchara de madera.
<b>Aire caliente de parte inferior del aparato</b>	Circulación de aire normal que enfría el motor. En el proceso de refrigeración, es normal que salga calor en el área bajo el frigorífico. Algunos suelos son sensibles y pueden perder color a estas temperaturas normales y seguras.	
<b>Se seleccionó CUBED ICE pero salió CRUSHED ICE (hielo picado) (en algunos modelos)</b>	La última selección fue <b>CRUSHED ICE</b> .	• Habían quedado unos cuantos cubitos en la trituradora de la selección anterior. Esto es normal.

This appliance conforms to the following EEC Directives:  
Cet appareil ménager est conforme aux directives CEE suivantes :  
Este electrodoméstico se adecúa a los requisitos de la CEE:

Low Voltage Equipment  
Appareils ménagers à bas voltage  
Para electrodomésticos de bajo voltaje  
73/23/EEC  
93/68/EEC

Electromagnetic Compatibility  
Compatibilité électromagnétique  
Compatibilidad electromagnética  
89/336/EEC  
92/31/EEC  
93/68/EEC

