



Installation Instructions

Commercial Laundry Coin Drop

Questions, call GE Appliances at 866-531-9828 or visit our Website at: GEAppliances.com/commerciallaundry

Features and appearance will vary throughout

⚠ WARNING  - **Electrical Shock Hazard**

Disconnect power before installing.
 Replace all parts and panels before operating.
 Failure to do so could result in serious injury or death.

⚠ WARNING

Failure to comply with the requirements stipulated in this manual can result in personal injury or component failure.
 Component failure due to improper installation will void the warranty.

⚠ WARNING

Wear gloves.
 Failure to do so may result in lacerations.

IMPORTANT



See page 6 for VTW56 & VTD56 models coin box installation instructions.
 See pages 1-6 for VFW310 and VFD31 models coin drop and coin box installation instructions.

CONTENTS

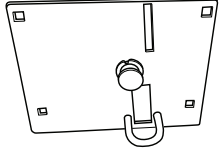

Single Coin Drop with 11/32" Mounting Nuts and Bolts

OR

Double Coin Drop with 11/32" Mounting Nuts and Bolts



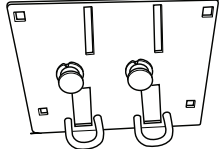

For use on standalone models

For use on stacked models

Coin Drop Cover

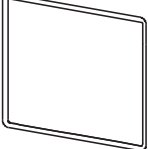

For use on stacked dryers only.
(Shipped in dryer components bag inside drum.)

TOOLS YOU WILL NEED

Gloves 

11/32" Socket & Nut Driver 

Phillips-Head Screwdriver 

Installation Instructions

WASHER - COIN DROP INSTALLATION

1 REMOVE MOUNTING PLATE FROM WASHER

- Disconnect power before installing.
- Unlock the coin drop mounting plate from the front of the washer using the key shipped with the washer.
- Partially pull out the left side of the mounting plate, slide it to the left and remove it from the washer.

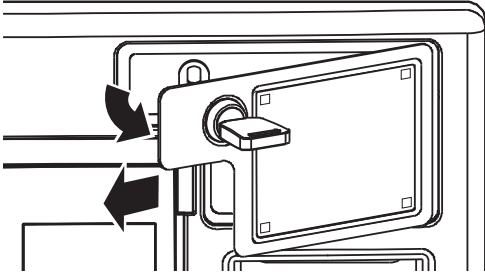

3 ASSEMBLE COIN DROP FACE PLATE TO MOUNTING PLATE

- Place the coin drop body to rear side of mounting plate (removed in step 1).
- Align the corner mounting holes and insert a bolt through each hole in the face plate/mounting plate assembly. Secure each bolt with a nut.

Single Coin Drop - Install on Standalone Models

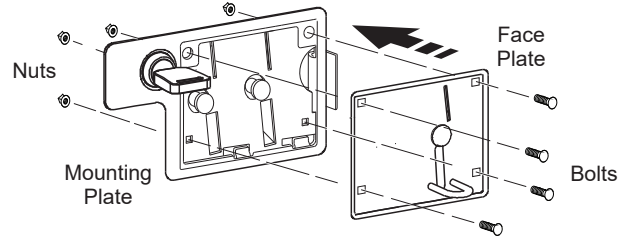

Double Coin Drop - Install on Washer on Stacked Models

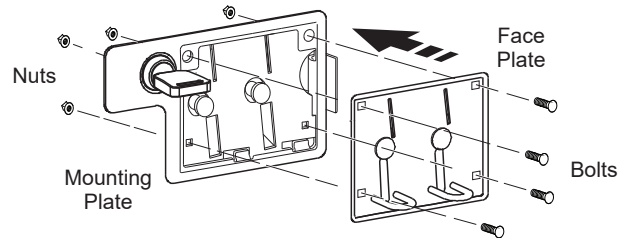

For Double Coin Drop/Stacked Models Only

2 REMOVE CONTROL PANEL FROM STACKING (TOP) DRYER

- Disconnect power.
- Unlock the control panel from the front of the dryer using the key shipped with the dryer.
- Rotate it and tuck it onto the dryer's upper shelf.

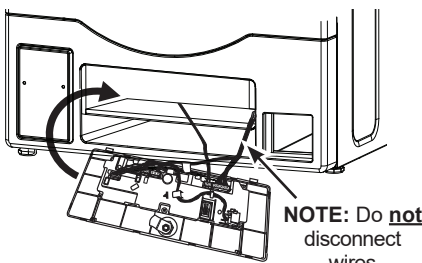
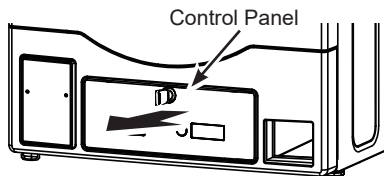

For Double Coin Drop/Stacked Models Only

4 IMPORTANT!

FOLLOW THE STACKING SECTION IN THE WASHERS OWNER'S MANUAL & INSTALLATION INSTRUCTIONS TO INSTALL THE STACKING DRYER ONTO THE WASHER

- Reach into the dryer's opening, unbundle the wiring harness connectors, and pull the two connectors down through the two knocked-out areas in the right corners of the dryer and the washer.

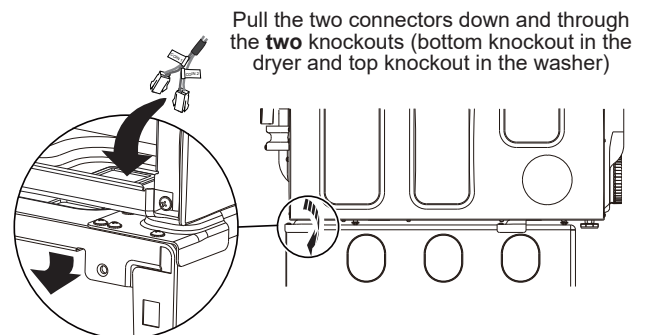

Installation Instructions

WASHER - COIN DROP INSTALLATION

5 CONNECT COIN DROP ASSEMBLY WIRING TO WASHER WIRING

- Reach into the washers opening and pull the wiring harness connectors out into the opening just enough to enable connection.
- **For Single Coin Drop/Standalone Models Only:**
Connect "Coin 1" or "Coin 2" connector into the connector on the coin drop.

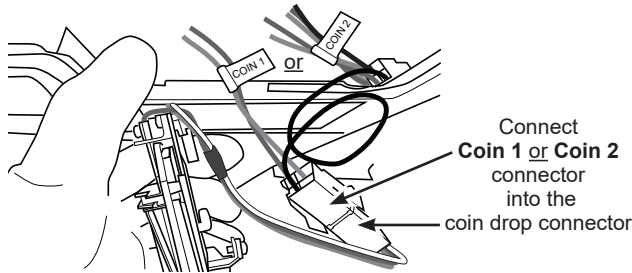

- **For Double Coin Drop/Stacked Models Only:**
Connect "Coin 1" or "Coin 2" connector from the **lower washer's** harness into the connector on the **right** coin drop (**with** colored dot).
Connect "Coin 1" or "Coin 2" connector from the **upper dryer's** harness into the connector on the **left** coin drop (**without** colored dot).

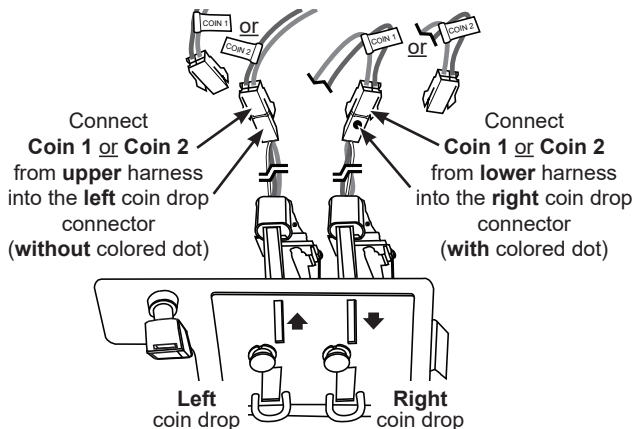

6 INSTALL COIN DROP ASSEMBLY ONTO WASHER

- Push wiring back into the appliance opening and make sure it will not interfere with the coin paths or the coin slots in the top of the coin box.
- Hook the right retaining tab of the coin drop assembly under the retaining edge on the washer, push the left side in to close, and lock it with the key.

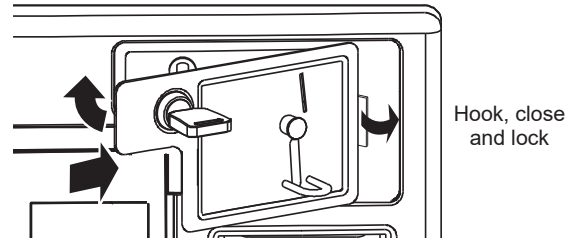

For Double Coin Drop/Stacked Models Only

7 REINSTALL CONTROL PANEL AND INSTALL COVER PLATE ON DRYER

- Replace the dryer's control panel and lock it with the access key.

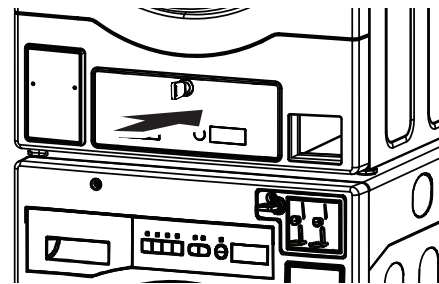

- Snap the white cover into the coin meter opening of the dryer.

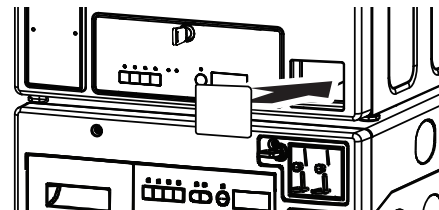

Installation Instructions

DRYER - COIN DROP INSTALLATION

1 REMOVE CONTROL PANEL FROM DRYER

- Disconnect power before installing.
- Unlock the control panel from the front of the **bottom** dryer using the key shipped with the dryer.
- Rotate it and tuck it onto the dryers upper shelf.

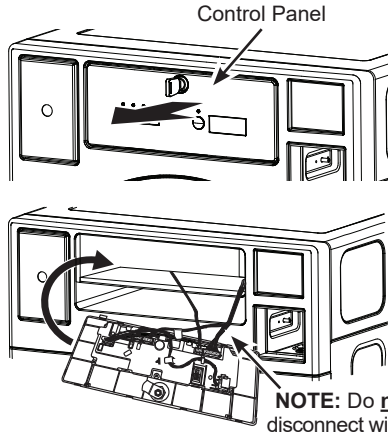

2 REMOVE CONTROL PANEL FRAME FROM DRYER

- Remove the four screws from the control panel frame and remove the frame from the **bottom** dryer.

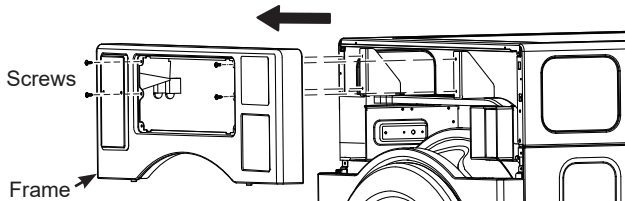

For Double Coin Drop/Stacked Models Only

3 REMOVE CONTROL PANEL FROM TOP/STACKING DRYER

- Disconnect power.
- Unlock the control panel from the front of the **top/stacking** dryer using the key shipped with the dryer.
- Rotate it and tuck it onto the dryers upper shelf.

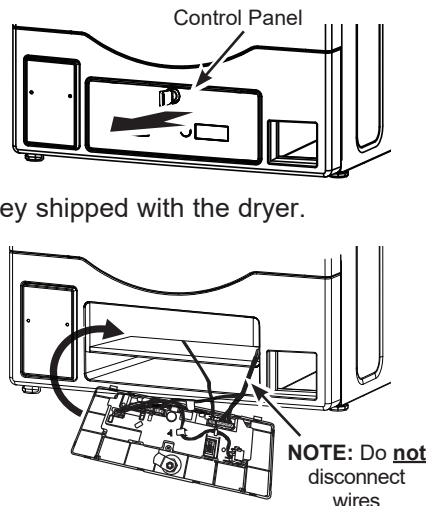

4 ASSEMBLE COIN DROP FACE PLATE TO CONTROL PANEL FRAME

- Place the coin drop body to rear side of the control panel frame (removed in step 2).
- Align the corner mounting holes and insert a bolt through each hole in the face plate/control panel frame assembly. Secure each bolt with a nut.

Single Coin Drop - Install on Standalone Models

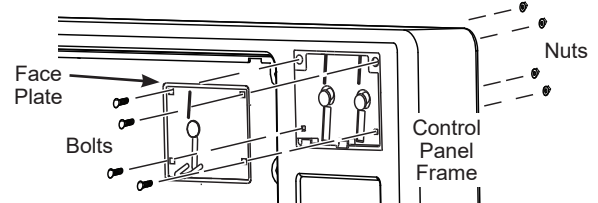

Double Coin Drop - Install on Bottom Dryer on Stacked Models

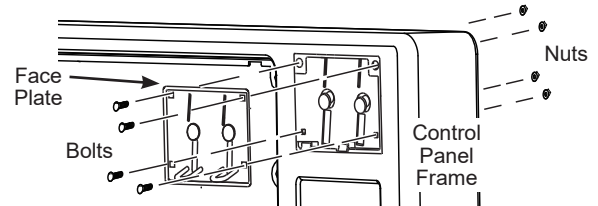

For Double Coin Drop/Stacked Models Only

5 IMPORTANT!

FOLLOW THE STACKING SECTION IN THE DRYERS OWNER'S MANUAL & INSTALLATION INSTRUCTIONS TO INSTALL THE STACKING DRYER ONTO THE BOTTOM DRYER

- Reach into the top dryer's opening, unbundle the wiring harness connectors, and pull the two connectors down through the two knocked-out areas in the right corners of the top/stacking dryer and the bottom dryer.

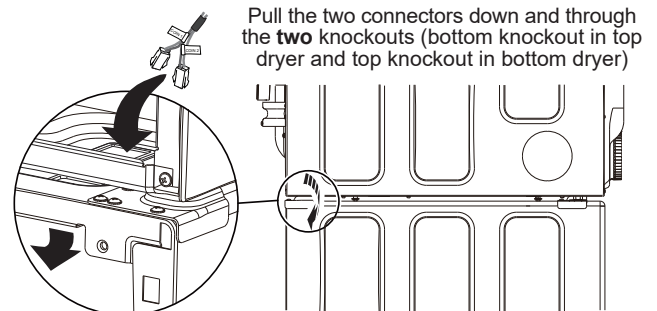

Installation Instructions

DRYER - COIN DROP INSTALLATION

6 CONNECT COIN DROP ASSEMBLY WIRING TO DRYER WIRING

- Reach into the dryer's opening and pull the wiring harness connectors out into the opening just enough to enable connection.

- **For Single Coin Drop/
Standalone Models Only:**

Connect "Coin 1" or "Coin 2" connector into the connector on the coin drop.

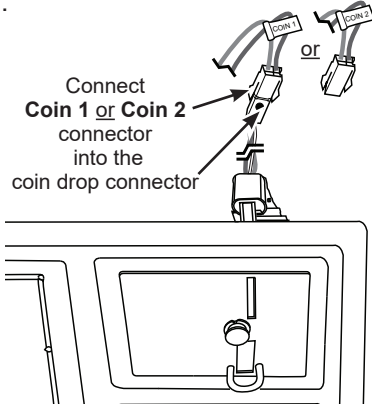

- **For Double Coin Drop/Stacked Models Only:**

Connect "Coin 1" or "Coin 2" connector from the **lower** harness into the connector on the **right** coin drop (**with** colored dot).

Connect "Coin 1" or "Coin 2" connector from the **upper** harness into the connector on the **left** coin drop (**without** colored dot).

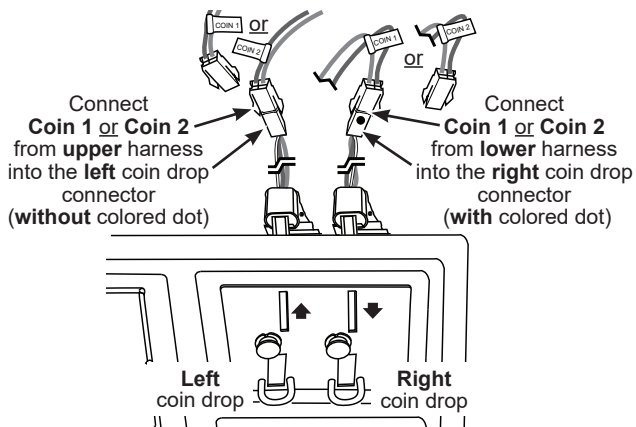

7 REINSTALL CONTROL PANEL FRAME TO BOTTOM DRYER

- Push wiring back into the appliance opening and make sure it will not interfere with the coin paths or the coin slots in the top of the coin box.
- Position the control panel frame back onto the dryer and secure by replacing its four screws.

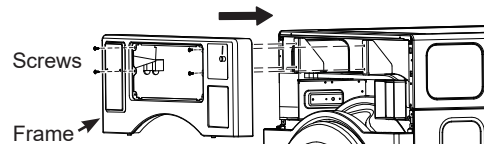

8 REINSTALL CONTROL PANEL TO BOTTOM DRYER

- Retrieve the control panel from the dryer shelf, position it back onto the control panel frame and lock it in place with the key.

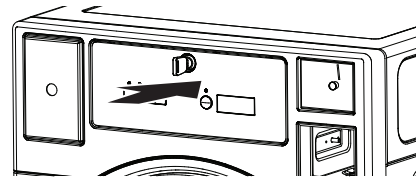

For Double Coin Drop/Stacked Models Only

9 REINSTALL CONTROL PANEL AND INSTALL COVER PLATE ON TOP/ STACKING DRYER

- Replace the top/stacking dryer's control panel and lock it with the access key.

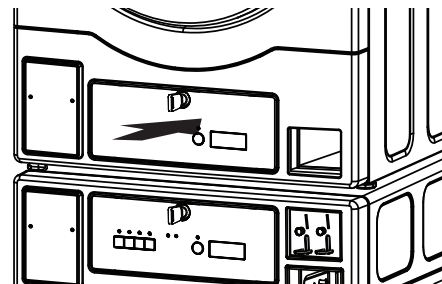

- Snap the white cover into the coin meter opening of the top/stacking dryer.

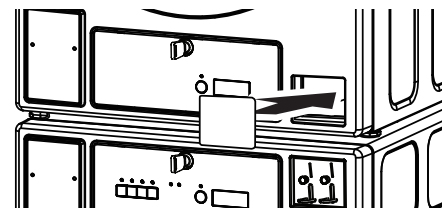

Installation Instructions

WASHER & DRYER - COIN BOX INSTALLATION

- 1 Insert the coin box by sliding it into the washer/dryer front opening below the coin drop.
NOTE: Adjust the coin box as needed to fit in the lips while locking.
- 2 Lock the coin box, keep the key in a secure place and record the key code number in case it is ever lost.

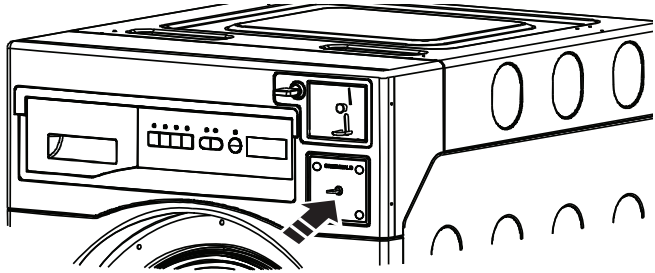

VFW31 Washer - Coin Box

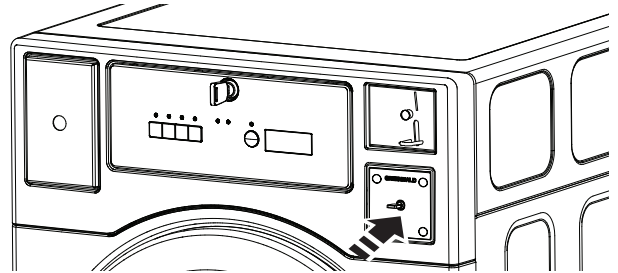

VFD31 Dryer - Coin Box

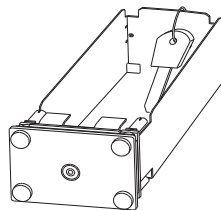

Coin Box

Keep its key in a secure place and record its code number

- Place the money box model VKAUNICBT into the front bottom of the coin meter and lock it with its key.
NOTE: Make sure to keep the key in a secure place.

VFW31 Washer
and VTD56 Dryer

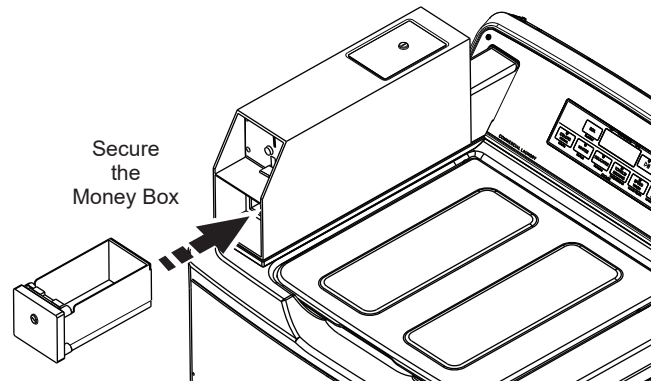

Secure
the
Money Box

IMPORTANT

Follow the below instructions without fail to avoid a drill out coin box

- 1 Record the key code for future reference (in case of a lost coin box key).
- 2 In the event of a lost coin box key:
 1. Case A - Recorded coin box key code which is printed on key, call Greenwald service line to buy a new key by providing the necessary information to verify owner identity.
 2. Case B - Not recorded coin box key code, DRILL OUT the coin box and order a new coin box/coin box key by calling GE Appliances Commercial Laundry Service.

Greenwald Service Line

800-221-0982 (ext. 154)
Monday–Friday: 8 a.m.–8 p.m. ET
Saturday: 8:30 a.m.–5 p.m. ET
Sunday: Closed

GE Appliances Service Line

866-531-9828
Monday–Friday: 8 a.m.–8 p.m. ET
Saturday: 8:30 a.m.–5 p.m. ET
Sunday: Closed



Instrucciones de Instalación

Lavadora Comercial con Uso de Monedas

Preguntas, llame a GE Appliances al 866-531-9828 o visite nuestro sitio web en: GEAppliances.com/commerciallaundry

Las funciones y la apariencia presentarán variaciones

⚠ ADVERTENCIA - Riesgo de Descarga Eléctrica

Desconecte el cable de corriente antes de realizar la instalación.

Reemplace todas las piezas y paneles antes de utilizar. Si no cumple con esto, puede ocasionar la muerte o una descarga eléctrica.

⚠ ADVERTENCIA

No cumplir con los requisitos estipulados en este manual podrá resultar en lesiones personales o fallas de los componentes.

La falla de componentes debido a una instalación inapropiada anulará la garantía.

⚠ ADVERTENCIA

Use guantes.

Si esto no se cumple, se podrán sufrir laceraciones.

IMPORTANTE

Consulte la página 6 para ver las instrucciones de instalación del monedero de los modelos VTW56 y VTD56.

Consulte las páginas 1 a 6 para ver las instrucciones de instalación de la caída de monedas y del monedero de los modelos VFW310 y VFD31.

CONTENIDO

- Uso de Monedas Simple** con tornillos y tuercas de montaje de 11/32"
- Uso de Monedas Doble** con tornillos y tuercas de montaje de 11/32"

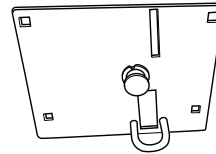

Para uso con modelos autónomos

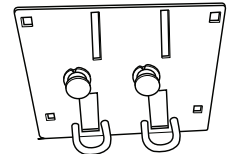

Para uso con modelos apilados

- Cubierta para caída de monedas**

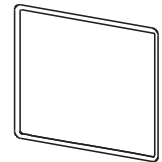

Para uso exclusivo en secadoras apiladas. (Se envía en la bolsa de componentes de la secadora dentro del tambor).

HERRAMIENTAS NECESARIAS

- Guantes



- Llave de Tubo y Llave de Tuercas de 11/32"



- Destornillador con Cabeza Phillips



Instrucciones de Instalación

LAVADORA – INSTALACIÓN PARA USO DE MONEDAS

1 RETIRE LA PLACA DE MONTAJE DE LA LAVADORA

- Desconecte el cable de corriente antes de realizar la instalación.
- Desbloquee la placa de montaje para uso de monedas desde el frente de la lavadora, usando la llave incluida con la lavadora.
- Empuje parcialmente hacia afuera el lado izquierdo de la placa de montaje, deslice el mismo hacia la izquierda y retírelo de la lavadora.

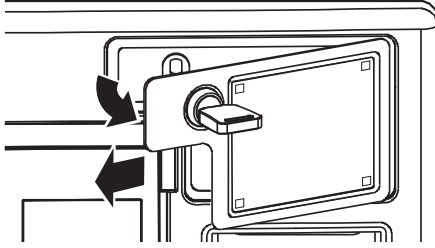

3 ENSAMBLE LA PLACA FRONTAL PARA USO DE MONEDAS SOBRE LA PLACA DE MONTAJE

- Coloque el cuerpo de la caída de monedas en la parte trasera de la placa de montaje (retirada en el paso 1).
- Alinee los orificios de montaje de las esquinas e inserte un tornillo a través de cada orificio sobre el ensamble de la placa frontal/ placa de montaje. Asegure cada tornillo con una tuerca.

Uso de Monedas Simple – Para Instalación en Modelos Autónomos

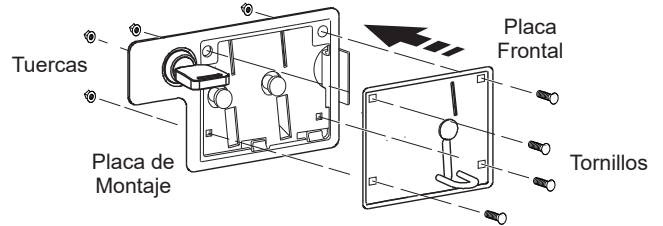

Uso de Monedas Doble - Para Instalación en lavadora en Modelos Apilados

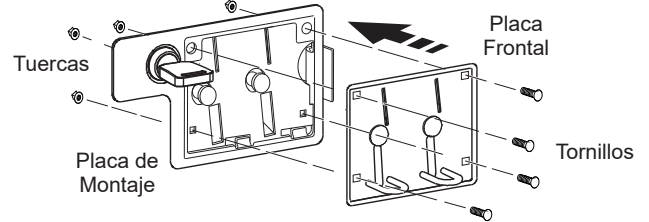

Solo para modelos de caída de monedas doble/apilados

2 RETIRE EL PANEL DE CONTROL DE LA SECADORA APILABLE (SUPERIOR)

- Desconecte el cable de corriente.
- Desbloquee el panel de control desde el frente de la secadora, usando la llave incluida con la secadora.
- Gire el mismo y cácelo sobre la repisa superior de la secadora.

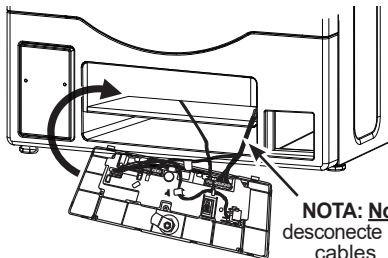
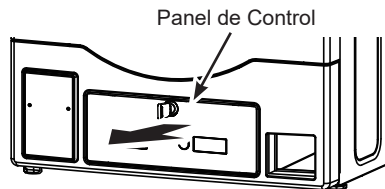

NOTA: No desconecte los cables.

Solo para modelos de caída de monedas doble/apilados

4 ¡IMPORTANTE!

SIGA LA SECCIÓN DE APILAMIENTO DEL MANUAL DEL PROPIETARIO DE LA LAVADORA Y LAS INSTRUCCIONES DE INSTALACIÓN PARA INSTALAR LA SECADORA APILABLE SOBRE LA LAVADORA

- Acceda a la abertura de la secadora, desenganche los conectores del arnés de cableado y tire de los dos conectores hacia abajo a través de las dos áreas troqueladas en la esquina derecha de la secadora y la lavadora.

Tire de los dos conectores hacia abajo y a través de las dos áreas troqueladas (área troquelada inferior en la secadora y área troquelada superior en la lavadora)

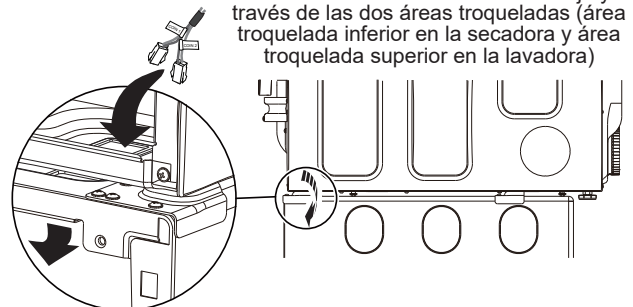

Instrucciones de Instalación

LAVADORA – INSTALACIÓN PARA USO DE MONEDAS

5 CONECTE EL CABLEADO DEL ENSAMBLE PARA USO DE MONEDAS AL CABLEADO DE LA LAVADORA

- En la abertura de la lavadora empuje los conectores del arnés del cableado hacia la abertura lo suficiente como para permitir la conexión.

■ Uso de Monedas Simple/Modelos Autónomos Únicamente:

Inserte el conector "Coin 1" (Moneda 1) o "Coin 2" (Moneda 2) en el conector de la placa para uso de monedas.

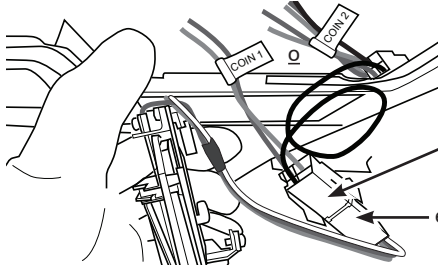

Inserte el conector **Coin 1** (Moneda 1) o **Coin 2** (Moneda 2) en el conector del ensamble para uso de monedas.

■ Uso de Monedas Doble/Modelos Apilados Únicamente:

Inserte el conector "Coin 1" (Moneda 1) o "Coin 2" (Moneda 2) desde el arnés de la **lavadora inferior** en el conector **derecho** para uso de monedas (**con** el punto coloreado). Inserte el conector "Coin 1" (Moneda 1) o "Coin 2" (Moneda 2) desde el arnés de la **secadora superior** en el conector **izquierdo** para uso de monedas (**sin** el punto coloreado).

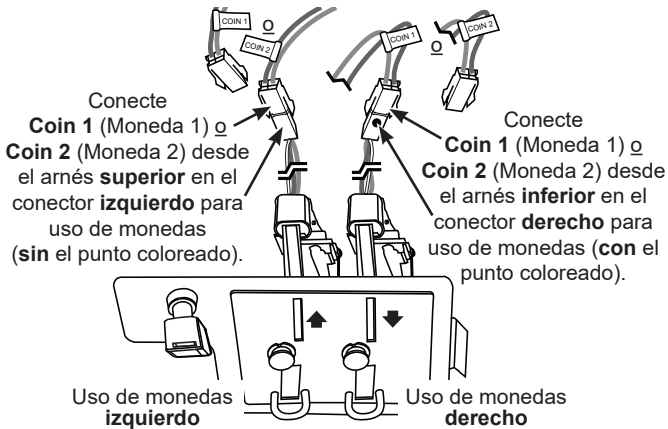

6 INSTALE EL ENSAMBLE PARA USO DE MONEDAS EN LA LAVADORA

- Presione el cableado hacia atrás sobre la abertura del electrodoméstico y asegúrese de que no interfiera con los recorridos de las monedas ni con las ranuras de las monedas en la parte superior de la caja de monedas.
- Enganche la lengüeta de retención derecha del ensamble para uso de monedas debajo del extremo de retención de la lavadora, presione el lado izquierdo para cerrar, y realice su bloqueo con la llave.

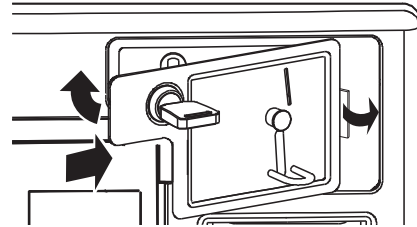

Enganche, cierre y bloquee

Solo para modelos de caída de monedas doble/apilados

7 VUELVA A INSTALAR EL PANEL DE CONTROL E INSTALE LA PLACA DE CUBIERTA EN LA SECADORA

- Vuelva a colocar el panel de control de la secadora y asegúrelo con la llave de acceso.

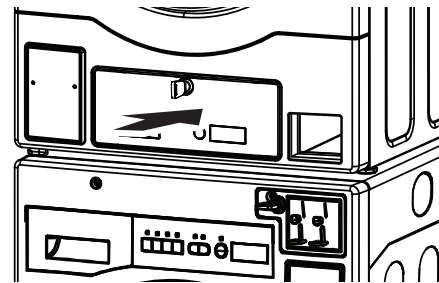

- Encaje a presión la cubierta blanca en la abertura del medidor de monedas de la secadora.

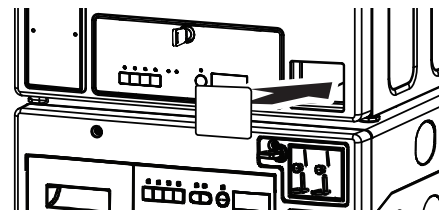

Instrucciones de Instalación

SECADORA – INSTALACIÓN PARA USO DE MONEDAS

1 RETIRE EL PANEL DE CONTROL DE LA SECADORA

- Desconecte el cable de corriente antes de realizar la instalación.
- Desbloquee el panel de control desde el frente de la secadora inferior, usando la llave incluida con la secadora.
- Gire el mismo y cácelo sobre la repisa superior de la secadora.

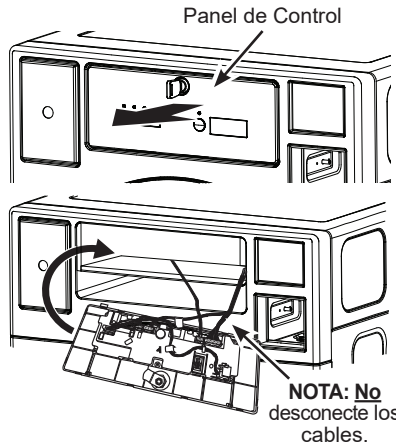

2 RETIRE EL MARCO DEL PANEL DE CONTROL DE LA SECADORA

- Retire los cuatro tornillos del marco del panel de control y retire el marco de la secadora inferior.

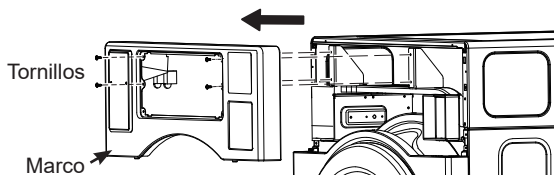

Solo para modelos de caída de monedas doble/apilados

3 RETIRE EL PANEL DE CONTROL DE LA SECADORA APILABLE/SUPERIOR

- Desconecte el cable de corriente.
- Desbloquee el panel de control desde el frente de la secadora apilable/superior, usando la llave incluida con la secadora.
- Gire el mismo y cácelo sobre la repisa superior de la secadora.



4 ENSAMBLE LA PLACA FRONTAL PARA USO DE MONEDAS PARA CONTROLAR EL MARCO DEL PANEL

- Coloque el cuerpo de la caída de monedas en la parte trasera de la placa de montaje (retirada en el paso 2).
- Alinee los orificios de montaje de las esquinas e inserte un tornillo a través de cada orificio en el ensamble de la placa frontal/marco del panel de control. Asegure cada tornillo con una tuerca.

Uso de Monedas Simple - Para Instalación en Modelos Autónomos

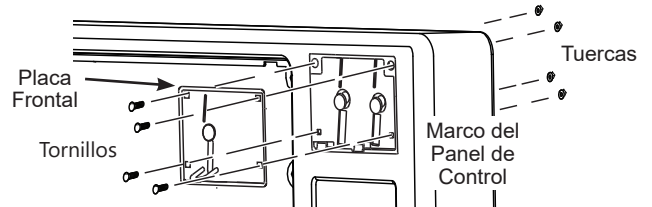

Uso de Monedas Doble - Para Instalación en Secadora Inferior Modelos Apilados

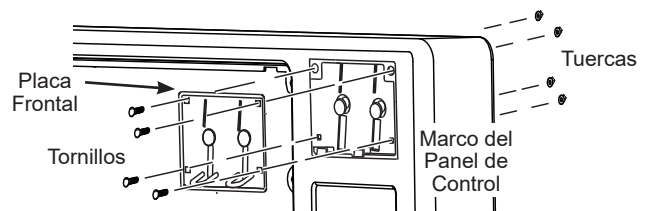

Solo para modelos de caída de monedas doble/apilados

5 ¡¡IMPORTANTE!

SIGA LA SECCIÓN DE APILAMIENTO DEL MANUAL DEL PROPIETARIO DE LA LAVADORA Y LAS INSTRUCCIONES DE INSTALACIÓN PARA INSTALAR LA SECADORA APILABLE SOBRE LA LAVADORA

- Acceda a la abertura de la secadora superior, desenganche los conectores del arnés de cableado y tire de los dos conectores hacia abajo a través de las dos áreas troqueladas en la esquina derecha de la secadora apilable/superior y la lavadora inferior.

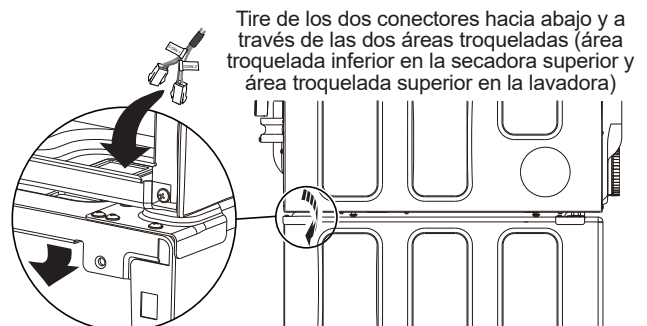

Instrucciones de Instalación

SECADORA – INSTALACIÓN PARA USO DE MONEDAS

6 CONECTE EL CABLEADO DEL ENSAMBLE PARA USO DE MONEDAS AL CABLEADO DE LA SECADORA

- En la abertura de la secadora empuje los conectores del arnés del cableado hacia la abertura lo suficiente como para permitir la conexión.

- **Solo para uso con Monedas Simple/ Modelos Autónomos Únicamente:**

Inserte el conector "Coin 1" (Moneda 1) o "Coin 2" (Moneda 2) en el conector de la placa para uso de monedas.

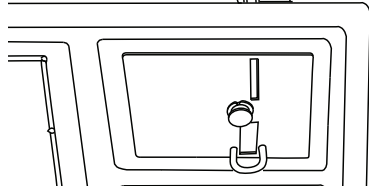
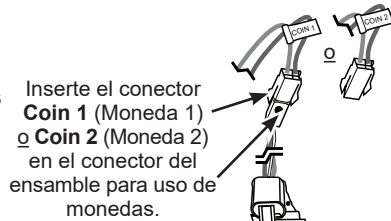

- **Solo para uso con Monedas Doble/Modelos Apilados Únicamente:**

Inserte el conector "Coin 1" (Moneda 1) o "Coin 2" (Moneda 2) desde el arnés inferior en el conector derecho para uso de monedas (con el punto coloreado).

Inserte el conector "Coin 1" (Moneda 1) o "Coin 2" (Moneda 2) desde el arnés superior en el conector izquierdo para uso de monedas (sin el punto coloreado).

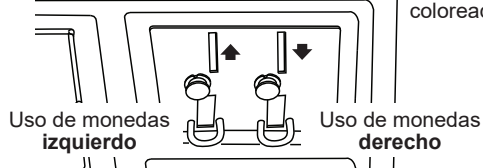
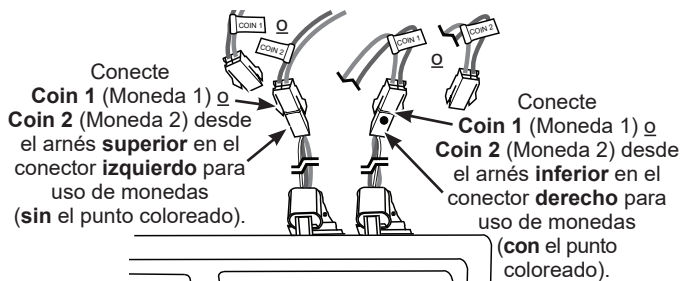

7 VUELVA A INSTALAR EL MARCO DEL PANEL DE CONTROL A LA SECADORA INFERIOR

- Presione el cableado hacia atrás sobre la abertura del electrodoméstico y asegúrese de que no interfiera con los recorridos de las monedas ni con las ranuras de las monedas en la parte superior de la caja de monedas.
- Vuelva a posicionar el marco del panel de control sobre la secadora y asegure el mismo colocando nuevamente sus cuatro tornillos.

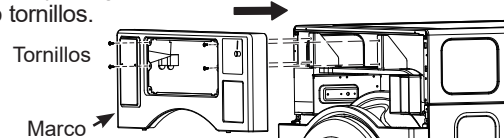

8 VUELVA A INSTALAR EL PANEL DE CONTROL A LA SECADORA INFERIOR

- Retire el panel de control desde la repisa de la secadora, vuelva a posicionar el mismo sobre el marco del panel de control y realice su bloqueo con la llave.

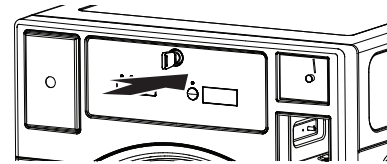

Solo para modelos de caída de monedas doble/apilados

9 VUELVA A INSTALAR EL PANEL DE CONTROL E INSTALE LA PLACA DE CUBIERTA EN LA SECADORA APILABLE/SUPERIOR

- Vuelva a colocar el panel de control de la secadora apilable/superior y asegúrelo con la llave de acceso.

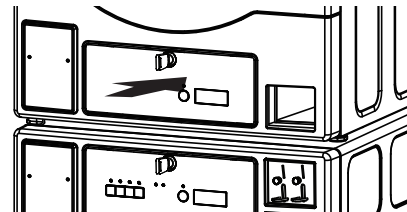

- Encaje a presión la cubierta blanca en la abertura del medidor de monedas de la secadora apilable/superior.

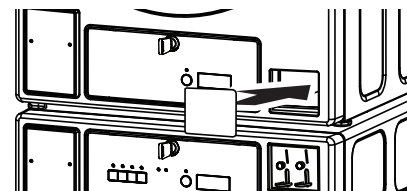

Instrucciones de Instalación

LAVADORA Y SECADORA – INSTALACIÓN DE LA CAJA DE MONEDAS

- 1 Inserte la caja de monedas deslizando la misma sobre la abertura frontal de la lavadora/ secadora, debajo del espacio para uso de monedas.

NOTE: Ajuste la caja de monedas según sea necesario para que calce sobre los bordes mientras realice el bloqueo.

- 2 Bloquee la caja de monedas, guarde la llave en un lugar seguro y registre el número de la clave numérica en caso de que alguna vez se pierda.

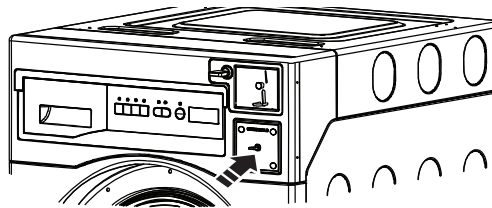

Lavadora modelo VFW31 –
Caja de Monedas

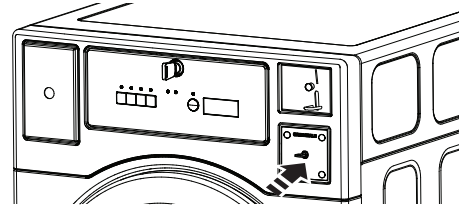

Secadora modelo VFD31 –
Caja de Monedas

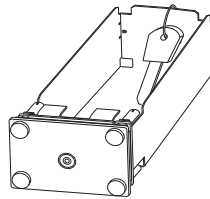

Caja de Monedas

Guarde su llave en un lugar seguro y registre su código numérico

- Coloque el modelo de buzón de dinero VKAUNICBT en la parte inferior delantera del monedero y ciérrelo con su llave. **NOTA:** Asegúrese de mantener la llave en un lugar seguro.

Lavadora VFW31 y
secadora VTD56

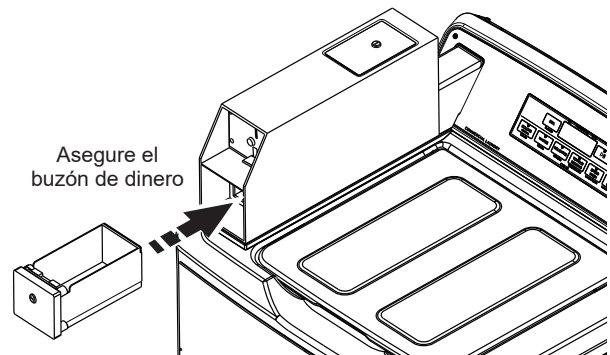

Asegure el
buzón de dinero

IMPORTANTE

Siga las instrucciones que figuran a continuación sin errores, a fin de evitar perforaciones sobre la caja de monedas.

- 1 Guarde el código clave para referencia futura (en caso de perderse la llave de la caja de monedas).
- 2 En caso de perderse la llave de la caja de monedas:
 1. Caso A - Llame a la línea de servicio de Greenwald para comprar una nueva llave, brindando la información necesaria para verificar la identidad del propietario. Necesitará el código de la llave (impreso en la llave de la caja de monedas) que se guardó previamente.
 2. Caso B – Si no guardó el código clave de la caja de monedas, perforo la caja de monedas con un taladro. Para ordenar una nueva caja de monedas con su nueva llave, llame al Servicio de Lavadora Comercial de GE Appliances (GE Appliances Commercial Laundry Service).

Línea de Servicio Greenwald

800-221-0982 (ext. 154)

Lunes a Viernes: 8 a.m. a 8 p.m. Hora del Este

Sábado: 8:30 a.m. a 5 p.m. Hora del Este

Domingo: Cerrado

Línea de Servicio GE Appliances

866-531-9828

Lunes a Viernes: 8 a.m. a 8 p.m. Hora del Este

Sábado: 8:30 a.m. a 5 p.m. Hora del Este

Domingo: Cerrado