



GE APPLIANCES

Installation Instructions for your new **RAG42AA**

Aluminum Architectural Rear Grille

Before you begin - Read these instructions completely and carefully.

IMPORTANT – OBSERVE ALL GOVERNING CODES AND ORDINANCES.

Note to Installer – Be sure to leave these instructions with the Consumer.

Note to Consumer – Keep these instructions with your Owner's Manual for future reference.

INTRODUCTION

These instructions cover the installation of the Aluminum Architectural Rear Grille accessory for the packaged terminal air conditioner and heat pump. The grille securely attaches to the rear of the wall sleeve with four pre-set stainless steel screws. This grille is compatible with all RAB71*, RAB81*, and RAB78 series wall sleeves.

TOOLS NEEDED

- 1/4" Nutdriver • Pliers

▲ CAUTION

Improper installation of accessory grille could result in condenser (outdoor) air recirculation. This will degrade performance of the unit and possibly shorten product life. Manufacturer does not assume responsibility for improper installation of grille resulting with condenser air recirculation.

INSTALLATION

IMPORTANT: Check For Proper Orientation

Before attempting to install grille, be sure to check it for proper orientation. The grille should be oriented with louvers pitching downward.

STEP 1

Remove the sleeve stiffener. Remove the rear (outside) panel from the roomside by bringing the panel through the sleeve into the room. (To prevent dropping the panel, push out the slit in the center of the outdoor panel to use as a handhold.)

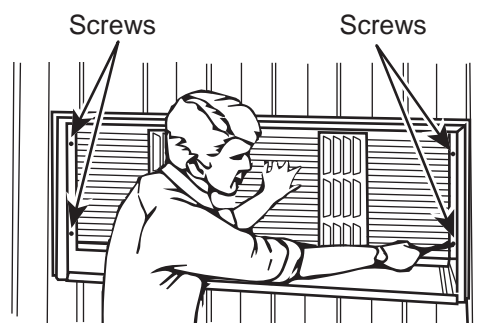

Installation Instructions

STEP 2: Aligning Grille with Wall Sleeve

Back out the (4) mounting screws approx. 1/4" to 5/16". Firmly grasp grille by holding the grille with one hand and the ribbon handle with the other hand. Tilt grille to insert through wall sleeve and out the back of the wall sleeve.

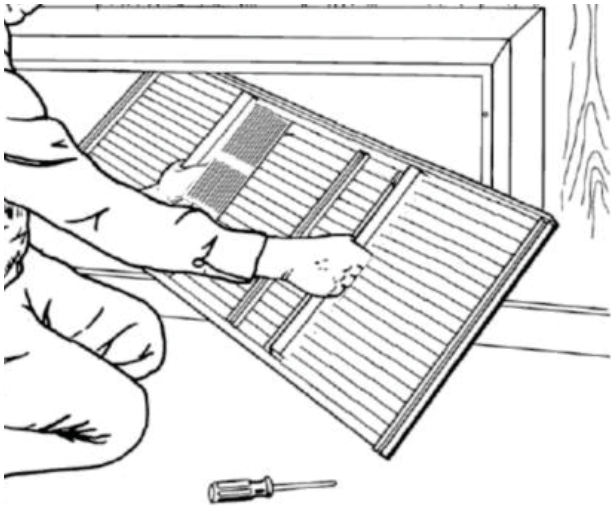

⚠ WARNING

When installing grille, be sure to securely hold with 2 hands to prevent it from falling and causing injury or damage.

STEP 3: Mounting Grille to Wall Sleeve

Line up and insert grille mounting screws into keyhole slots on the back of wall sleeve.

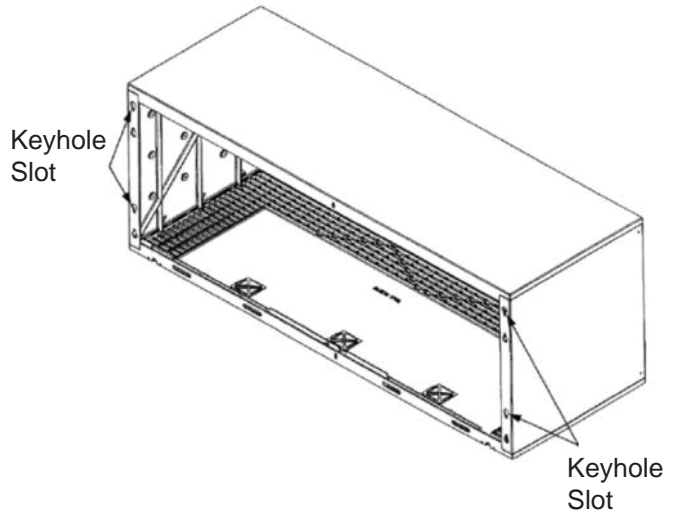

STEP 4: Securing Grille

Tighten the four mounting screws with 1/4" nut driver to secure the grille to the wall sleeve.

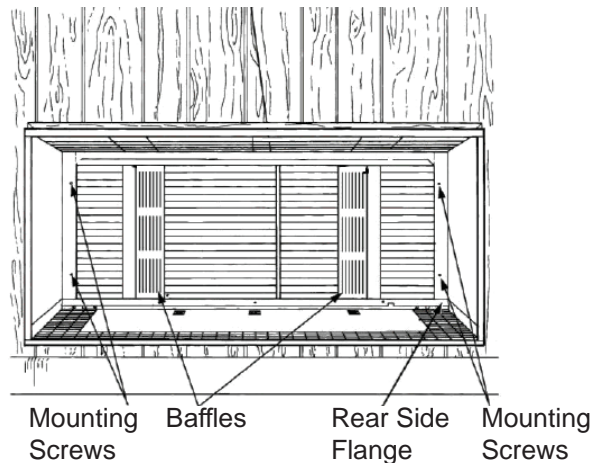

Remove the ribbon handle after the installation is complete.

Installation Instructions

FOR USE WITH DRAIN KITS

The following modifications must be made to the RAG42AA grille when using the 90° elbow tube or the straight tube.

90° Elbow Tube

- Remove the knockout on the appropriate side using a pair of pliers.

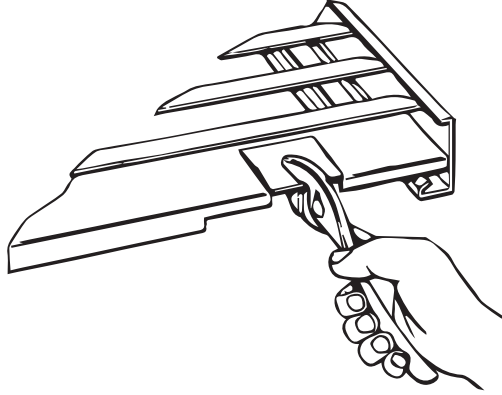

Notes



GE APPLIANCES

Instructions d'installation de votre nouvelle trousse de panneaux intérieur et extérieur

RAG42AA

Grille arrière en aluminium architectural

Avant de commencer - Lisez ces instructions attentivement et en entier.

IMPORTANT – OBSERVEZ TOUS LES CODES ET RÈGLEMENTS EN VIGUEUR.

Note à l'installateur – Assurez-vous de laisser ces instructions au consommateur.

Note au consommateur - Conservez ces instructions avec votre manuel d'utilisation pour consultation ultérieure.

INTRODUCTION

Ces instructions concernent l'installation de la grille architecturale en aluminium (en accessoire) pour climatiseur terminal monobloc et thermopompe. La grille se fixe solidement à l'arrière de la gaine murale à l'aide de quatre vis en acier inoxydable préinstallées. Cette grille est compatible avec toutes les gaines murales des séries RAB71*, RAB81* et RAB78.

OUTILS REQUIS

- Tournevis à douille 1/4 po
- Pince

ATTENTION

Une mauvaise installation de cette grille peut entraîner la recirculation de l'air (extérieur) du condenseur. Cela réduira le rendement de l'appareil et peut-être la durée de vie du produit. Le fabricant n'assume aucune responsabilité en cas d'installation incorrecte de la grille occasionnant la recirculation de l'air du condenseur.

INSTALLATION

IMPORTANT : Vérifier la bonne orientation de la grille

Avant d'installer la grille, assurez-vous de l'orienter correctement. La grille doit être orientée avec ses événements inclinés vers le bas.

ÉTAPE 1

Retirez le renfort de la gaine. Retirez le panneau (extérieur) arrière à partir de l'intérieur en le faisant passer dans la gaine jusqu'à dans la pièce. (Pour éviter de faire tomber le panneau, poussez la fente au centre du panneau extérieur pour l'utiliser comme poignée.)

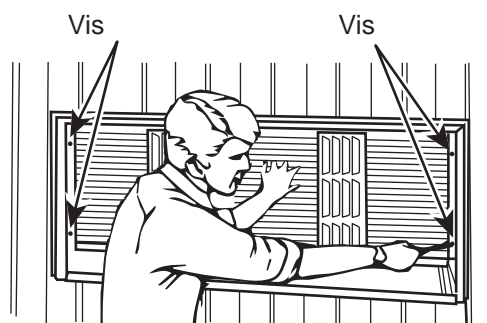

Instructions d'installation

ÉTAPE 2 : Alignement de la grille avec la gaine murale

Dévisser les (4) vis de montage d'environ 1/4 à 5/16 po. Saisissez fermement la grille en la tenant d'une main et la poignée en ruban de l'autre main. Inclinez la grille pour l'insérer à travers et jusqu'à l'arrière de la gaine murale, à l'extérieur.

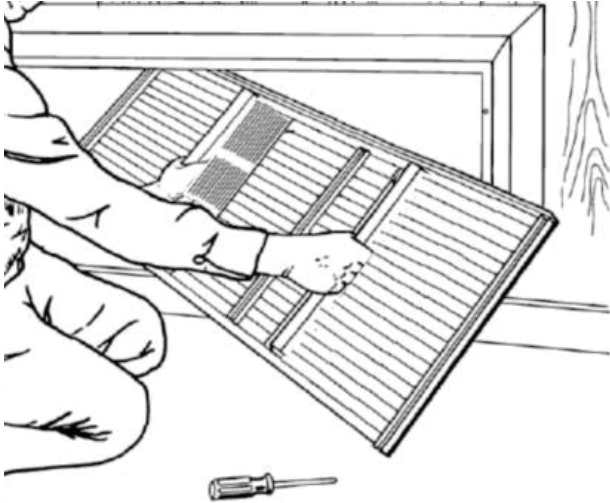

ÉTAPE 3 : Montage de la grille sur la gaine murale

Alignez et insérez les vis de montage de la grille dans les fentes en trou de serrure situées à l'arrière de la gaine murale.

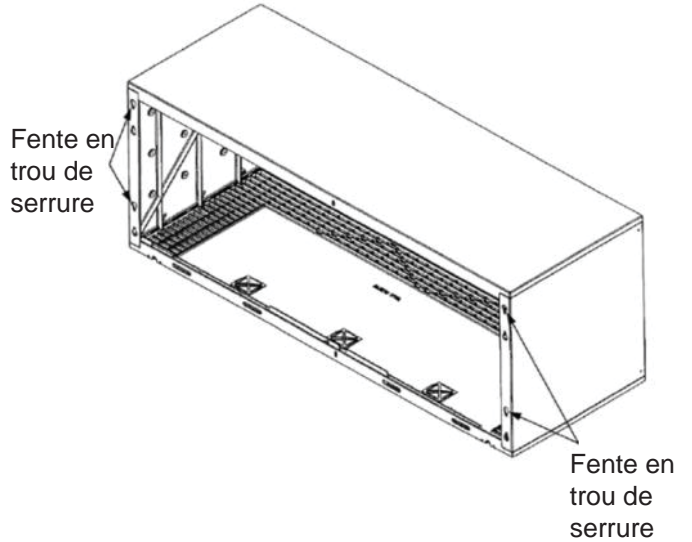

⚠ WARNING

En installant la grille, assurez-vous de la tenir fermement des deux mains pour éviter qu'elle ne tombe et ne provoque des blessures ou des dommages.

ÉTAPE 4 : Fixation de la grille

Serrez les quatre vis de montage à l'aide d'un tournevis à douille de 1/4 po pour fixer la grille à la gaine murale.

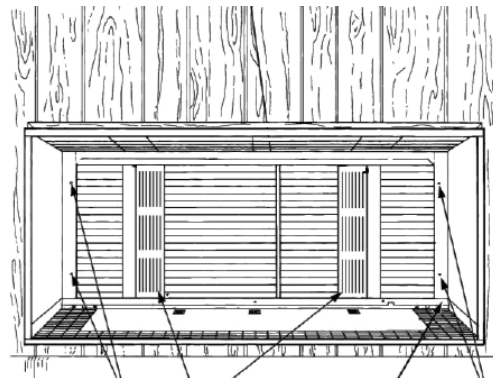

Vis de montage Déflecteurs Rebord latéral arrière Vis de montage

Retirez la poignée en ruban une fois l'installation terminée.

Instructions d'installation

POUR UTILISATION AVEC DES TROUSSES DE VIDANGE

Les modifications suivantes doivent être apportées à la grille RAG42AA lors de l'utilisation du tube coudé à 90° ou du tube droit.

Tube coudé à 90°

- Retirez la débouchure du côté approprié à l'aide d'une pince.

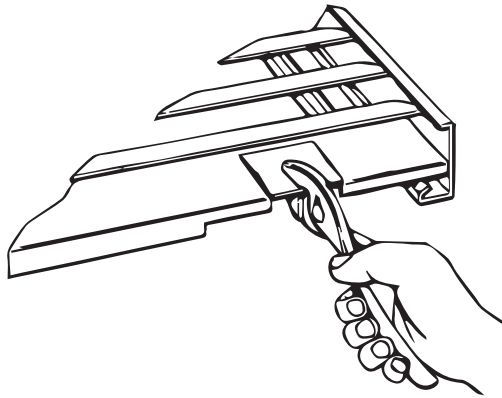

Remarques



GE APPLIANCES

Instrucciones de Instalación para su nuevo **RAG42AA**

Rejilla Trasera Arquitectónica de Aluminio

Antes de comenzar – lea estas instrucciones completamente y de forma detenida.

IMPORTANTE – CUMPLA CON TODOS LOS CÓDIGOS Y ORDENANZAS GUBERNAMENTALES.

Nota para el Instalador – Asegúrese de entregar estas instrucciones al Consumidor.

Nota para el Consumidor – Guarde estas instrucciones con su Manual del Propietario para referencia futura.

INTRODUCCIÓN

Estas instrucciones cubren la instalación del accesorio de la Rejilla Trasera Arquitectónica de Aluminio del acondicionador de aire y bomba de calor terminal embalado. La rejilla se adhiere de forma segura a la parte trasera de la carcasa de pared con cuatro tornillos de acero inoxidable preinstalados. Esta rejilla es compatible con todas las carcasas de pared de las series RAB71*, RAB81*, y RAB78.

HERRAMIENTAS NECESARIAS

- Llave para Turcas de 1/4"
- Pinza

⚠ CAUTION

Una instalación incorrecta de la rejilla podrá resultar en la recirculación de aire en el condensador (exterior). Esto degradará el rendimiento de la unidad y probablemente acorte la vida útil del producto. El fabricante no asume la responsabilidad en caso de una instalación inadecuada de la rejilla que produzca como resultado la recirculación de aire del condensador.

INSTALACIÓN

IMPORTANTE: Controle la Orientación Apropia

Antes de intentar instalar la rejilla, asegúrese de controlar que su orientación sea la correcta. La rejilla deberá ser orientada en posición descendente.

PASO 1

Retire el tensor de la carcasa. Retire el panel trasero (exterior) del lado de la sala, trayendo el panel a través de la carcasa hacia la sala. (Para evitar la caída del panel, presione la hendidura sobre el centro del panel exterior con el fin de usarlo como agarre).

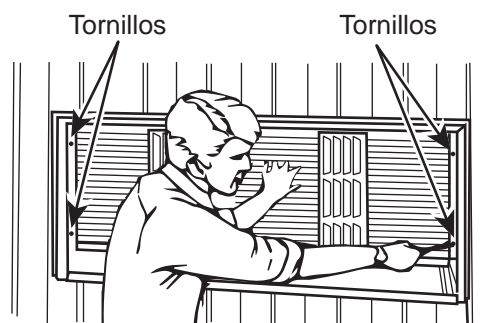

Instrucciones de instalación

PASO 2: Alineación de la Rejilla con la Carcasa de Pared

Aflove los (4) tornillos de montaje aproximadamente entre 1/4" y 5/16". Tome la rejilla de manera firme sosteniendo la misma con una mano y el asa con lazo con la otra mano. Incline la rejilla para insertarla en la carcasa de pared y fuera de la parte trasera de la carcasa de pared.

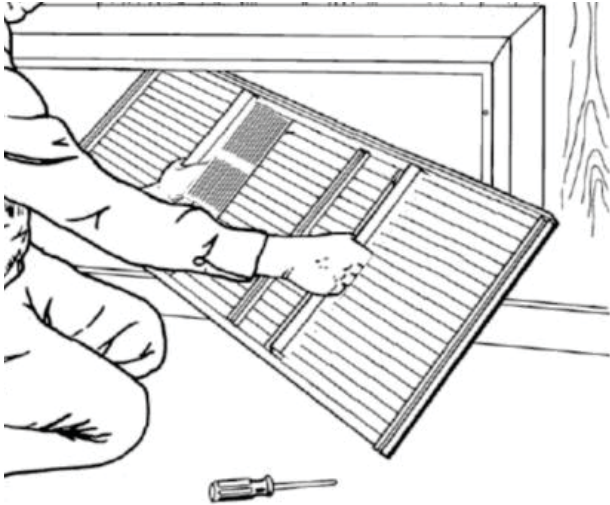

⚠️ WARNING

Al instalar la rejilla, asegúrese de sostener la misma de forma segura con las 2 manos, a fin de evitar su caída y que cause lesiones o daños.

PASO 3: Montaje de la Rejilla en la Carcasa de Pared

Alinee e inserte los tornillos de montaje de la rejilla en las ranuras preperforadas sobre la parte trasera de la carcasa de pared.

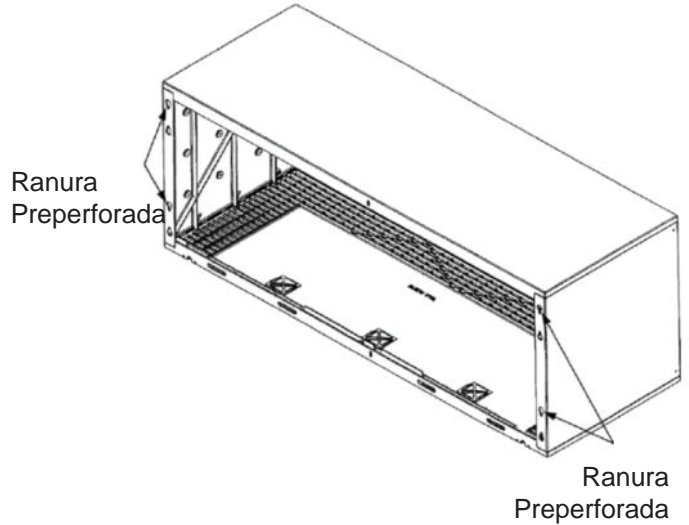

PASO 4: Asegure la Grilla

Ajuste los cuatro tornillos de montaje con una llave de tuercas de 1/4" para asegurar la rejilla a la carcasa de pared.

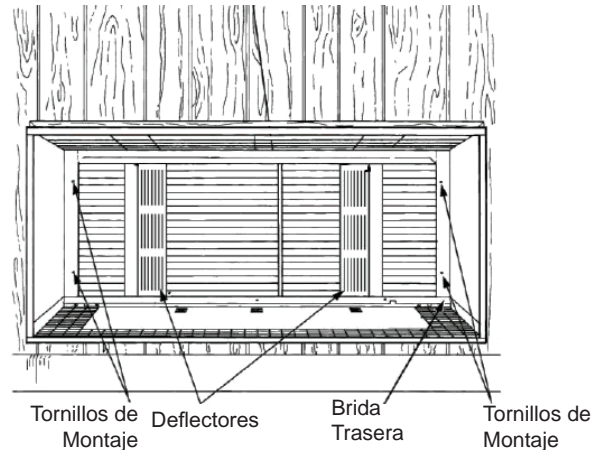

Retire el asa con lazo una vez que se haya completado la instalación.

Instrucciones de instalación

PARA USO CON KITS DE DRENAJE

Se deberán realizar las siguientes modificaciones a la rejilla RAG42AA al usar la tubería de codo de 90° o la tubería recta.

Tubería de Codo de 90°

- Retire la tapa de plástico del lado apropiado usando una pinza.

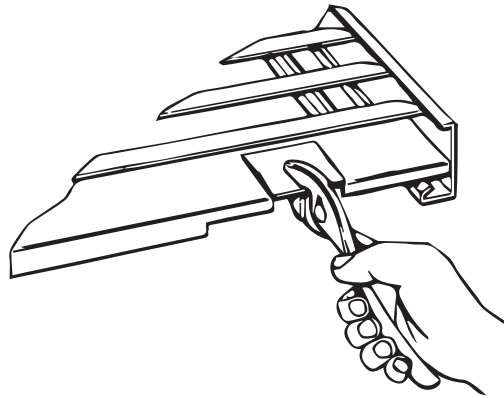

Notas
