

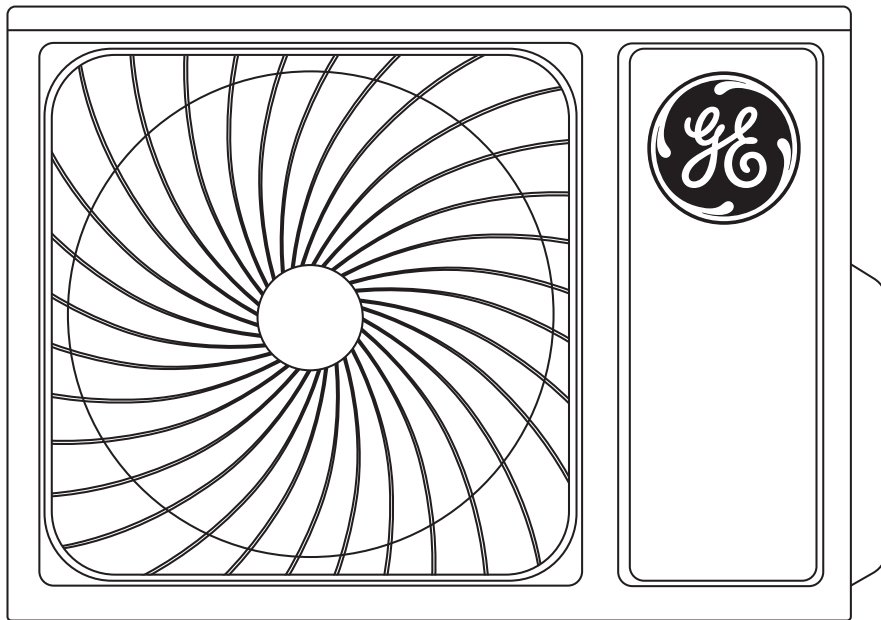

GE APPLIANCES

<h1>Installation Instructions</h1>	<h2>Ductless Single Zone with Highwall Indoor Unit</h2>
------------------------------------	---



Design may vary by model number.
 This installation manual is only printed in English. For French or Spanish version, please visit GEAppliancesairandwater.com

L'aspect peut varier selon le numéro de modèle.
 Ce manuel d'installation est uniquement imprimé en anglais. Pour la version française ou espagnole, visitez le site GEAppliancesairandwater.com

El diseño puede variar según el número de model. Este manual de instalación sólo fue impreso en inglés. Para acceder a la versión en francés o español, por favor visite GEAppliancesairandwater.com

**READ CAREFULLY.
 KEEP THESE INSTRUCTIONS.**

READ ALL INSTRUCTIONS BEFORE USING THE SYSTEM

Preprogrammed Installation test (Optional):

At any time if there is a need to run the pre-programmed installation tests, please use the following instructions. Set the remote controller to cool, high fan speed, 60°F (16°C), and then press the sleep button 4 times continuously. After hearing 5 beeps on the indoor unit, power cycle the system from the power outlet. When unit comes back after power cycle, indoor display showing "CC", the system is ready to enter the pre-programmed system self-check test.

While the indoor and outdoor unit display (depending on outdoor models display option) shows "CC", please set the indoor mode to Heat or Cool and set the indoor temperature to 77°F (25°C). The installation test will start within 5 seconds. The unit will test the following parameters and change the display to indicate it is progressing through the test parameters.

1. Fan mode test, total 3 mins, indoor display flashes Fn and n1 and outdoor display shows n1 (only models with outdoor display option).
2. Heating and/or cooling performance depending on the current outdoor temperature.
 - 2A: When the outdoor ambient temperature is 14~75°F (-10~24°C), the system will run heating and cooling mode for 10 minutes each, the indoor and outdoor display will show **n2** and **n3** accordingly.
 - 2B: When the outdoor ambient temperature is -4~14°F (-20~-10°C), the system will only run heating mode for 15 minutes, indoor and outdoor display will show **n2**
 - 2C: When the outdoor ambient temperature is 75~115°F (24~46°C), the system will only run cooling mode for 15 minutes, indoor and outdoor display will show **n3**

Upon finishing and passing all test, the indoor and outdoor display will show PS. The unit can now be used normally.

If the unit does not pass all the pre-programmable installation tests, the indoor and outdoor display will show an error code and the testing will stop. Please refer to the service manual for this model to correct the error. The automatic testing will need to be restarted via the procedure above starting with Step 2 after the error has been corrected.

Note: If the outdoor temperature is exceeding normal operation range, (eg. below -4°F (-20°C) or above 115°F(46°C)), running pre-programmable test may result in error code. Manufacturer suggests by-passing the test during the severe weather and go back to the jobsite and run the test when outdoor temperature permits.

Note: The automatic tests can also be by-passed by setting the indoor mode to dry and then setting the temperature to 68°F (20°C) while the unit is flashing CC after initial power has been applied to the unit. The indoor display should read BP for 5 seconds then go into stand-by mode. The unit can then be used normally. If installation test mode has been started, it will not be able to by-pass the test unless the power has been recycled prior to finishing the installation tests.

NOTE: Do not start install when outdoor temperature is below 5°F (-15°C)

Record Keeping

Thank you for purchasing GE Appliances **ENDURE** series, **ALTITUDE** series, **CALIBER** series, **MULTILINK** series Ductless Mini and Multi Split Heat Pump product.. This installation manual will help you get the best performance from your new heat pump.

For future reference, record the model and serial number located on the label on the side of your heat pump, and the date of purchase.

Staple your proof of purchase to this manual to aid in obtaining warranty service if needed.

To register your new GE Appliances Duct Free system go to **GEAppliances.com/ductless** and input the model/serial number information on this page. To receive a 10-year compressor and parts warranty, registration is required within 60 days of installation.

Model number

Serial number

Date of purchase



READ AND SAVE THESE INSTRUCTIONS

IMPORTANT SAFETY INFORMATION

READ ALL INSTRUCTIONS BEFORE USING THE SYSTEM

⚠ WARNING

For your safety; the information in this manual must be followed to minimize the risk of fire, electric shock, or personal injury.

- Use this equipment only for its intended purpose as described in this manual.
- This heat pump must be properly installed in accordance with these instructions before it is used.
- All wiring should be rated for the amperage value listed on the rating plate. Use only copper wiring.
- All electrical work must be completed by a qualified electrician and completed in accordance with local and national building codes.
- Any servicing must be performed by a qualified individual.

For any service which requires entry into the refrigerant sealed system, Federal regulations require that the work is performed by a technician having a Class II or Universal certification.

- All heat pumps contain refrigerants, which under federal law must be removed prior to product disposal. If you are getting rid of an old product with refrigerants, check with the company handling disposal.
- These R-410A heat pumps systems require that contractors and technicians use tools, equipment and safety standards approved for use with this refrigerant. DO NOT use equipment certified for R22 refrigerant only.

⚠ WARNING

RISK OF ELECTRIC SHOCK. Could cause injury or death.

- An adequate ground is essential before connecting the power supply.
- Disconnect all connected electric power supplies before servicing.
- Repair or replace immediately all electrical wiring that has become frayed or otherwise damaged. Do not use wiring that shows cracks or abrasion damage along its length or at either end.

⚠ WARNING

RISK OF FIRE. Could cause injury or death.

- Do not store or use combustible materials, gasoline or other flammable vapors or liquids in the vicinity of this or any other appliance.

⚠ WARNING

- This product is not intended for use by persons (including children) with reduced physical, sensory or mental capabilities, or lack of experience and knowledge, unless they have been given supervision or instruction concerning use of the appliance by a person responsible for their safety.
- Children should be supervised to ensure that they do not play with the product.
- Ensure that the unit shall be installed in accordance with local and national wiring codes.
- For the dimensions of the space necessary for correct installation of the appliance, including the minimum permissible distances to adjacent structures, refer to this document.
- Ensure only approved units are connected together and that all refrigerant line dimensions and refrigerant charging requirements are followed to prevent exceeding the maximum operating pressure.
- ONLY connect units that are labeled with the same refrigerant.
- Any damage of electrical supply must be replaced by the manufacturer, its service agent or similarly qualified persons in order to avoid a hazard.
- Means for disconnection must be incorporated in the fixed wiring in accordance with wiring rules. Disconnect ampere rating must be at least 115% of the Minimum Circuit Ampacity listed on the rating plate for this product. Disconnect must be installed within sight and readily accessible. Refer to local and national electric code for any additional requirements specified in your region of install.

READ AND SAVE THESE INSTRUCTIONS

CONSIGNES DE SÉCURITÉ IMPORTANTES

LISEZ TOUTES LES INSTRUCTIONS AVANT D'UTILISER LE SYSTÈME

⚠ AVERTISSEMENT

Pour votre sécurité, les renseignements dans ce manuel doivent être observés afin de minimiser le risque d'incendie, de décharge électrique ou de blessure.

- Utilisez cet équipement uniquement aux fins auxquelles il est fait mention dans ce manuel d'utilisation.
- Avant son utilisation, ce climatiseur doit être installé correctement en conformité avec les instructions d'installation.
- Tout le câblage doit présenter des valeurs nominales compatibles avec l'alimentation électrique spécifiée sur la plaque signalétique. Utilisez seulement du fil de cuivre.
- Toute la partie électrique de l'installation doit être exécutée par un électricien agréé selon les codes de l'électricité local et national.
- Toute réparation doit être effectuée par une personne qualifiée.

Si une réparation exige de pénétrer dans le système de frigorigène étanche, la réglementation fédérale impose de faire réaliser le travail par un technicien de Classe II ou détenant une certification universelle.

- Tous les climatiseurs contiennent un frigorigène qu'il faut retirer avant de disposer du produit en vertu de la loi fédérale. Si vous vous débarrassez d'un produit qui contient un frigorigène, informez-vous auprès de l'organisme responsable d'en disposer.
- Ces systèmes de climatisation R-410A exigent que les entrepreneurs et les techniciens utilisent des outils, des équipements et des normes de sécurité approuvés pour ce type de frigorigène. N'utilisez PAS un équipement certifié pour le frigorigène R22 seulement.

⚠ AVERTISSEMENT

RISQUE DE CHOC ÉLECTRIQUE. Peut occasionner une blessure ou la mort.

- Une mise à la terre est essentielle avant de brancher l'alimentation électrique.
- Coupez l'alimentation électrique à la source avant de procéder à une réparation ou un entretien.
- Réparez ou remplacez immédiatement tout câblage électrique usé ou autrement endommagé. N'utilisez pas un câblage qui présente des fissures ou des marques d'abrasion sur sa longueur ou l'une de ses extrémités.

⚠ AVERTISSEMENT

RISQUE D'INCENDIE. Peut occasionner une blessure ou la mort.

- Abstenez-vous d'entreposer ou d'utiliser des matières combustibles, de l'essence ou d'autres vapeurs ou liquides inflammables à proximité de cet appareil ou de tout autre.

⚠ AVERTISSEMENT

- Ce produit n'est pas destiné à être utilisé par des personnes (y compris des enfants) dont les capacités physiques, sensorielles ou mentales sont réduites, ou qui manquent d'expérience et de connaissances, à moins qu'elles n'aient reçu une surveillance ou des instructions concernant l'utilisation de l'appareil par une personne responsable de leur sécurité.
- Les enfants doivent être surveillés afin qu'ils ne jouent pas avec ce produit.
- Assurez-vous que l'appareil est installé conformément aux codes de câblage électrique locaux et nationaux.
- Pour les dimensions de l'espace nécessaire à une installation correcte de l'appareil, y compris les distances minimales autorisées par rapport aux structures adjacentes, reportez-vous à ce document.
- Assurez-vous que seuls les appareils approuvés sont raccordés ensemble et que les dimensions de toutes les conduites de frigorigène ainsi que les exigences de charge de frigorigène sont respectées pour éviter une surcharge de la pression de service.
- Raccordez SEULEMENT les appareils comportant une étiquette de frigorigène identique.
- Tout dommage d'alimentation électrique doit être remplacé par le fabricant, son agent gestionnaire ou des personnes possédant une qualification semblable pour éviter les risques.
- Des moyens de déconnexion doivent être incorporés dans le câblage fixe conformément aux règles de câblage. L'intensité nominale de déconnexion doit être d'au moins 115 % de l'intensité minimale du circuit indiquée sur la plaque signalétique de ce produit. Le sectionneur doit être installé à portée de vue et facilement accessible. Reportez-vous au code électrique local et national pour toute exigence supplémentaire spécifiée dans votre région d'installation.

LISEZ ET CONSERVEZ CES INSTRUCTIONS

Installation Instructions / Instructions d'installation

For More Help, Visit GEAppliances.com/ductless Or Call The Consumer Help Line At 844-487-9443 .

⚠ CAUTION

- Aluminum building wiring may present special problems - consult a qualified electrician.
- When the unit is in the STOP position, there is still voltage to the electrical controls.

BEFORE YOU BEGIN

Read these instructions carefully and completely.

- **IMPORTANT** – Save these instructions for local inspector's use.
- **IMPORTANT** – Observe all governing codes and ordinances.
- **Note to installer** – Be sure to leave these instructions with the Consumer.
- **Note to consumer** – Keep these instructions for future reference.
- **Skill level** – A licensed certified technician (to handle refrigerant R-410A, recovery, etc) and a qualified electrician are required for installation and service of this split heat pump system.
- Proper installation is the responsibility of the installer.
- Product failure due to improper installation is not covered under the limited warranty.
- For personal safety, this system must be properly grounded.
- Protective devices (fuses or circuit breakers) acceptable for installation are specified on the nameplate of each unit.
- Make sure to minimize wiring or plumbing inside the wall when installing.

POUR OBTENIR DE L'AIDE SUPPLÉMENTAIRE, VISITEZ GEAPPLIANCES.COM/DUCTLESS OU COMMUNIQUEZ AVEC L'ASSISTANCE AU CONSOMMATEUR AU 844-487-9443.

⚠ ATTENTION

- N'utilisez pas un cordon de rallonge avec ce système.
- Le câblage de bâtiment en aluminium peut présenter des problèmes particuliers, veuillez consulter un électricien agréé.

AVANT DE COMMENCER

Veuillez lire toutes ces instructions attentivement.

- **IMPORTANT** – Conservez ces instructions à l'usage de l'inspecteur local.
- **IMPORTANT** – Observez tous les codes et ordonnances en vigueur.
- **Note à l'installateur** – Assurez-vous de laisser ces instructions au consommateur.
- **Note au consommateur** - Conservez ces instructions pour référence ultérieure.
- **Niveau de compétence** – Un technicien (pour manipuler le frigorigène R-410A, récupération, etc.) et un électricien agréés sont requis pour l'installation y servicio de ce thermopompe à deux blocs.
- L'exactitude de l'installation est la responsabilité de l'installateur.
- La garantie ne couvre pas les défauts du produit causés par une installation inadéquate.
- Pour votre sécurité, ce produit doit être correctement mis à la terre.
- Les dispositifs de protection (fusibles ou disjoncteurs) admissibles pour l'installation sont spécifiés sur la plaque signalétique de chaque unité.
- Si une réparation exige de pénétrer dans le système de frigorigène étanche, la réglementation fédérale impose de faire réaliser le travail par un technicien de Classe II ou détenant une certification universelle.

Installation Instructions

This manual contains installation instructions for outdoor and highwall indoor units. For the applications using other style indoor units, please refer to the Installation Manual supplied with the corresponding indoor unit.

Required Tools for Installation

- | | |
|--|--|
| <ul style="list-style-type: none"> • 5/8" (16mm), 7/8" (22mm), 1" (25mm) or adjustable wrench • Adhesive tape • Conduit cable clamp 1/2" • Copper line set (refer to indoor specification for line set size) • #2 phillips screwdriver • Drill • R-410A flaring tool • Hex wrench • Hole saw 2 1/4" • Refrigerant scale • Level • Manifold gauge set • Measuring tape • Micron gauge | <ul style="list-style-type: none"> • Mini-split adapter (5/16"F to 1/4"M) • Nitrogen* • Pipe cutter • Razor knife • Reamer • Saddle clamp (L.S.) w/ screws • Sealant, non-expanding (for lineset hole) • Soap/water solution* or gas leakage detector • Stud finder • Torque wrench • Vacuum pump • Wire strippers • All usual and customary HVAC hand and power tools, meters, and testing devices <p>* consumable</p> |
|--|--|

Supplied by Installer

Copper Refrigerant Line Set			
Model Number		Liquid (in)	Vapor (in)
ASH109CRAWA	-	1/4	3/8
ASH112CRAWA	-		
ASH109CRDDA	-		
ASH112CRDDA	-		
ASH109PRDBB	ASH109PRDWA		
ASH112PRDBB	ASH112PRDWA		
ASH118CRDDA	-	1/4	1/2
ASH124CRDDA	-		
ASH115PRDBB	ASH115PRDWA		
ASH118PRDBB	ASH118PRDWA		
ASH124PRDBB	ASH124PRDWA		
ASH109URDEB	ASH109URDSE		
ASH112URDEB	ASH112URDSE		
ASH118URDEB	ASH118URDSE		

- 14/4 AWG SOOW cable
- R410A Refrigerant
- Refrigerant Line Insulation
- PVC pipe (optional)

Energy Star Note:

To achieve optimal capacity and efficiency at 5°F (-15°C) and below, it is recommended to operate the indoor unit fan at the highest setting (Turbo Mode for some models).

Installation Instructions

INDOOR CLEARANCES (Appearance may vary)

This picture is for reference only. Your product may look different.

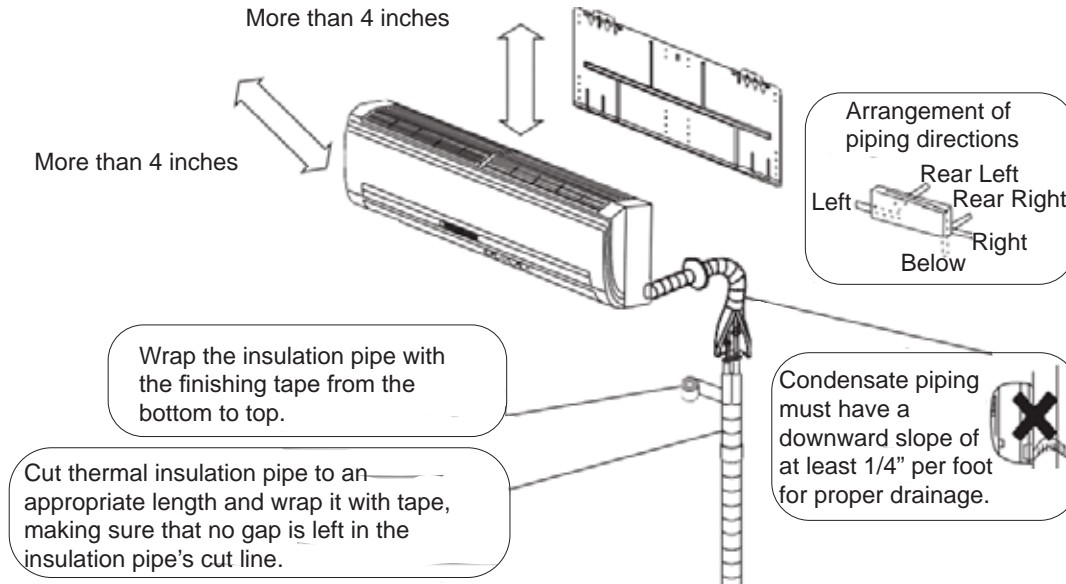

SALTWATER COAST INSTALL

- The outdoor unit should be installed at least 1/2 mile away from the salt water, including seacoasts and inland waterways. Please follow the installation instruction below if the unit installed from 1/2 mile to 5 miles away from the salt water, including seacoasts and inland waterways.
- Install the outdoor unit in a place (such as near buildings etc.) where it can be protected from sea breeze which can damage the outdoor unit.

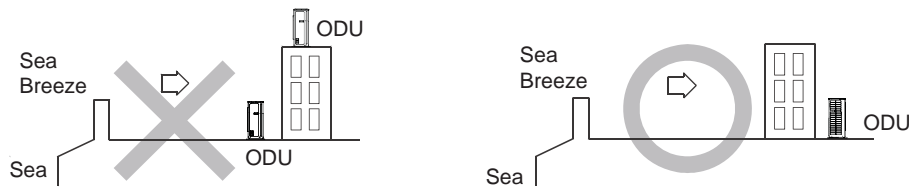

- Construct a protection wall around it to block the sea breeze if you cannot avoid installing the outdoor unit by the seashore.
- A protection wall should be constructed with a solid material to block the sea breeze. The height and the width of the wall should be 1.5 times larger than the size of the outdoor unit. Also, allow at least 28" (700mm) between the protection wall and the outdoor unit for air circulation to ventilate.
- Install the outdoor unit in a place where water can drain.
- Contact GEA Ductless for assistance if the above conditions cannot be met.

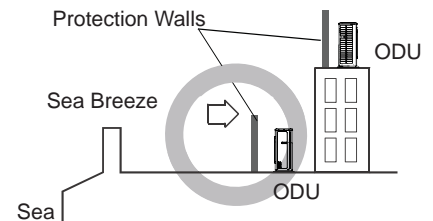

LOW AMBIENT INSTALL

- If the outdoor unit is installed in a region that is affected by strong wind or snow accumulation, it is recommended to install wind baffle or/and snow hood accessories. Corresponding snow hood and wind baffle model number can be found in product catalog. The installation instructions can be found in the manual shipped with each accessory or on-line at GEAppliancesairandwater.com

Installation Instructions

Step 1 - Preparation

Select the Outdoor location:

- Choose a level place solid enough to bear the weight and vibration of the OD unit and where the operation noise will not be amplified.
- Choose a location where the hot air discharge and/or noise will not create a nuisance for neighbors.
- Ensure there is sufficient space to maneuver the OD unit into place.
- Ensure there is sufficient space and no obstructions for the air inlet and outlet.
- Install the unit's power/communication wiring at least 10 feet away from television and radio sets to prevent interference.
- Ensure any moisture sensitive items are kept away from the condensate drain path of the OD unit.

NOTES:

- OD unit cannot hang from a ceiling or be stacked.
- Ensure that accumulated snow and debris will not block the air inlet or the coil if installing the outdoor unit with a fence or guard rail around it.
- Ensure ventilation in case of refrigerant leakage. R-410A is a safe, nontoxic, and nonflammable refrigerant.
- Avoid installing the OD unit where corrosive gases, such as sulfur oxides, ammonia, and sulfurous gas are produced. Consult with an installation specialist about using a corrosion-proof or anti-rust additive to protect the unit coils.

Step 2 - Installation of the Indoor Unit

A. Select the Indoor location:

- Do not allow any heat or steam near the unit.
- Select a location where there are no obstacles in front of the unit.
- Make sure that condensate drainage can be conveniently routed away.
- Do not install near a doorway.
- Ensure that the space around the left and right of the unit is more than 4". The unit should be installed as high on the wall as possible but allow a minimum of 4" from the ceiling.
- Use a stud finder to locate and mark stud locations for mounting and to prevent unnecessary damage to the wall.
- Install in a location that is strong enough to withstand the full weight and vibration of the unit.
- Leave enough space to allow access for routine maintenance.
- Select a location that gives easy access to removing and cleaning air filters.
- Install in a location that is 3 ft. or more away from other electrical appliances, such as televisions and audio devices.

B. Install the Mounting Plate

- Remove plastic bag, tape, and mounting plate from the back of the indoor unit.
- Place the mounting plate on the wall in the desired location taking into account the minimum clearances necessary for proper operation.
- Using a level, verify that the mounting plate is horizontal and mark the screw locations.
- Attach the mounting plate to the wall with the supplied screws.
- Wall anchors are supplied if not able to align all screw holes with studs.
- Be sure that the mounting plate has been attached firmly and that applied weight is evenly distributed by each screw. (At least one screw in wall stud, others can use wall anchors.)
- The piping for the indoor unit may be routed to and from the unit in one of several directions: left, left rear, right, right rear, or right below.
- Knockouts are provided on the unit case for Left, Right, and Right Below usage.

Installation Instructions

Step 2 - Installation of the Indoor Unit (cont)

C. Install the Tubing

- Measure and mark the location where the piping hole is to be drilled.
- Follow these steps to move the drain pipe if the pipe location will be on the left side of the unit.
 1. Remove the stopper in the left drain hole and knockout the molded plug inside the port.
 2. Transfer the corrugate drain hose from the right side to the left side.
 3. Insert stopper into right side drain port. Using soap as a lubricant and a small screwdriver will allow for easier seating of the stopper.
- Drill the lineset hole using a 2 1/4" hole saw. Angle the drill with a downward pitch to the outside wall so that the outside wall hole will be at least a 1/4" lower than the inside hole. This allows for proper drainage of condensate.
- Install the lineset hole flange at the hole opening on the inside wall.

NOTE: The flange is prescored. It may be necessary to modify the flange to fit properly behind the wall unit housing.

D. Electrical Connections for the Indoor Unit

NOTE: Be certain all wiring complies with local building codes and NEC and that the supply voltage for this system is correct.

- Place the indoor unit on a solid work surface before making electrical connections.
- Both the outer plastic and inner galvanized steel cover plates must be removed to make the electrical connections for the indoor unit.
- Raise the front cover to access the screws for removing these covers.

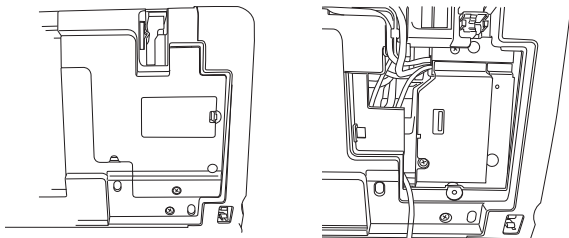

D. Electrical Connections for the Indoor Unit (cont)

- Route the 14/4 AWG wiring through the slot in the back of the unit and into the front access panel.
- Using a wire stripper; remove the insulation and separate the 4 wires.
- Spade terminals are recommended. If spade terminals are not used then the wires should not be twisted prior to connecting to the screw terminals.
- Make wiring connections at each terminal according to wiring diagram. Take note of the color of the wire at each terminal and ensure the wires are connected to the outdoor unit accordingly.
- Ensure each wire is under the screw terminal plate and the plate is tightened with no fraying.
- Ensure the 14/4 cable is secured under the strain relief bracket.
- After the terminal block wiring is completed, replace both cover plates and lower the front casing.

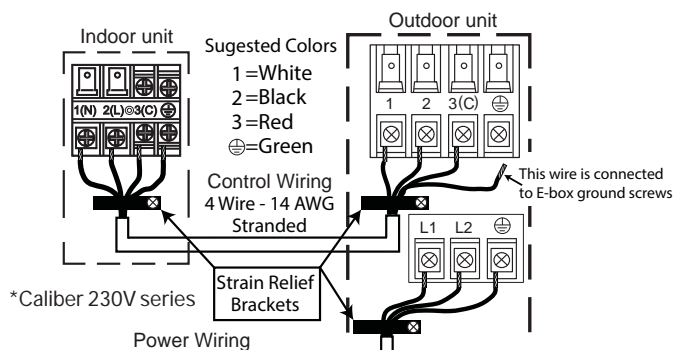
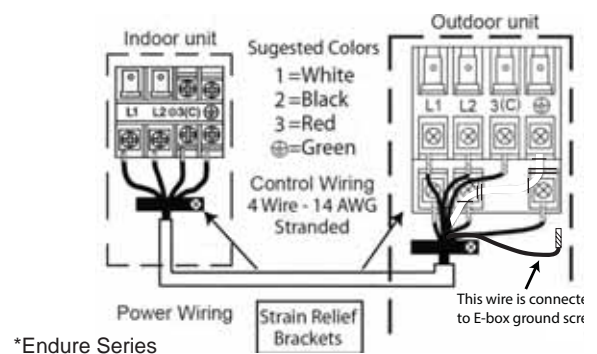

Installation Instructions

Step 2 - Installation of the Indoor Unit (Cont.)

E. Mount Indoor Unit to Mounting Plate

- Bundle the refrigerant piping, drain piping, and wiring with tape and carefully rout the bundle through the piping hole.
- With the top of the indoor unit closer to the wall, hang the indoor unit on the upper hooks of the mounting plate. Slide the unit slightly side to side to verify proper placement.
- Rotate the lower portion of the indoor unit to the mounting plate, and lower the unit onto the lower hooks of the mounting plate. (see illustration)
- Verify the unit is secured and flush to the wall.
- Indoor Unit installation is finished at this time.

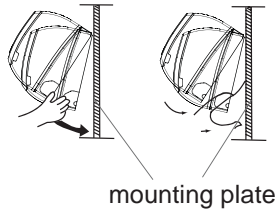

F. Condensate Drainage Pipe

- Verify the condensate drain line has a constant pitch downward for proper water flow. There should be no kinks or rises in the tubing which may cause a trapping effect of the water (see illustration).
Optional: Can use PVC pipe by connecting a 1" ID PVC pipe to the drain line coming out of the wall and running to desired location.

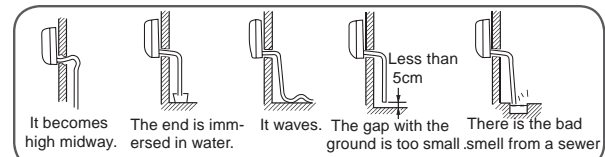

G. To Remove the Indoor Unit

- Slightly raise the entire unit.
- Pull the lower portion of the unit off the lower hooks and pull slightly away from the wall.
- Lift the upper portion of the unit off the upper hooks.

Wall Brackets

A cardboard template for the mounting plate is included with many of the indoor units. It serves as an easier way of determining where to mount the wall bracket and where to cut the hole for piping.

NOTE: Some models may not have a cardboard template, in this case, a manual measurement is needed to determine the piping hole location.

When mounting the unit, use a stud finder to secure the upper-most holes to the structure of the building. Use load rated anchors to attach other portions of the bracket to the wall.

EXAMPLE

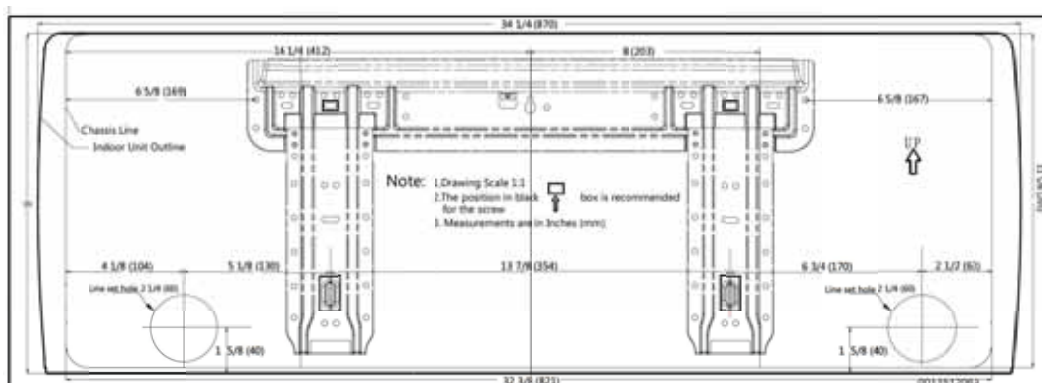

Installation Instructions

Step 3 - Installation of the Outdoor Unit

A. Proper Installation for Drainage

- Set the unit on mount or pad using team lift.
- Do not install the drain elbow if the unit is located in an area where freezing can occur.

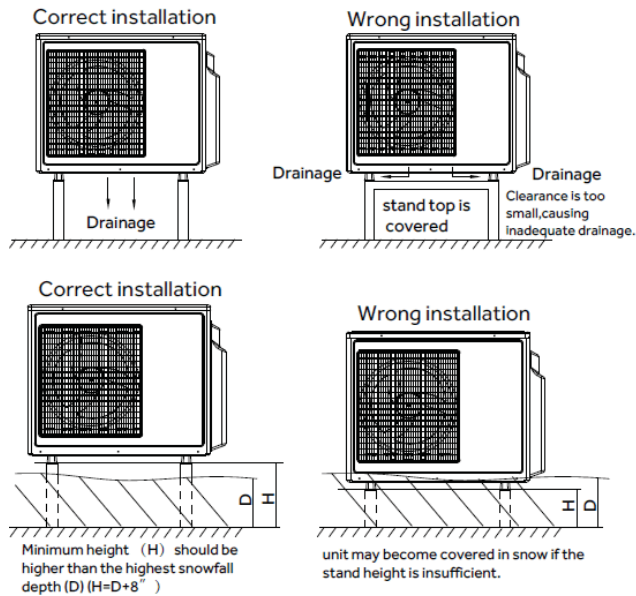

B. Prepare the Outdoor Unit for Installation

- Remove all packaging.
- Place supplied vibration pads onto outdoor unit's feet.
- Attach the supplied drain elbow to the outdoor unit if required. Connect extension piping as needed (not supplied). (see illustration)

NOTE: The drain elbow is designed with an air gap and will not sit flush to bottom of the outdoor unit.

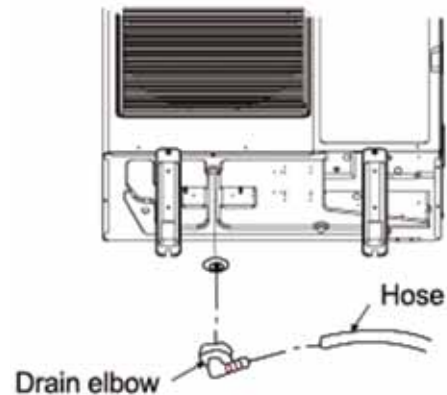

- Remove the cover plate of the outdoor unit to expose the terminal block connections.

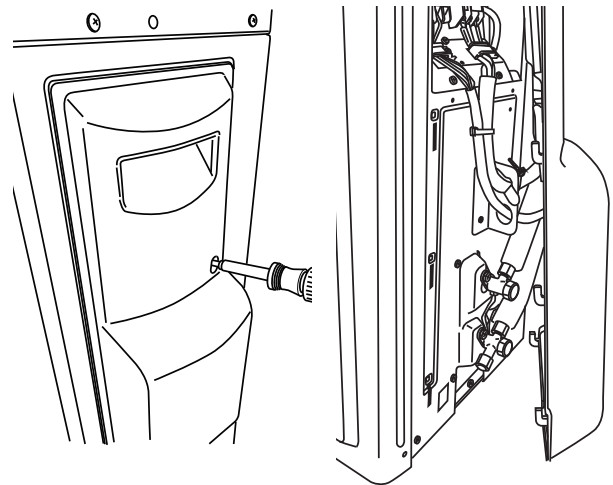

1. Remove Screw

2. Slide the panel down to release the clips and pull away.

NOTE: Failure to follow the wiring guidelines can result in control board damage and communication issues (E7 error code). This includes improper wire size, use of solid core wire, midline splicing and poor terminal connections.

Installation Instructions

Step 3 - Installation of the Outdoor Unit (Cont.)

C. Electrical Connections for the Outdoor Unit

⚠ WARNING RISK OF ELECTRIC SHOCK.
Could cause injury or death.

Make sure power is off before touching wires.

NOTE: Be certain all wiring complies with local building codes and NEC and that the supply voltage for this system is correct.

- Connect the wiring for both the power source and the indoor wiring using a conduit cable bracket on the side of the outdoor unit.
- Using a wire stripper, remove the insulation and separate the wires.
- Verify that the wiring connections match the indoor connections wire for wire.
- Spade terminals are recommended. If spade terminals are not used then the wires should not be twisted prior to connecting to the screw terminals.
- Ensure each wire is under the screw terminal plate and the plate is tightened with no fraying.
- Ensure the 14/4 cable is secured under the strain relief bracket.
- Verify that all connections are secured

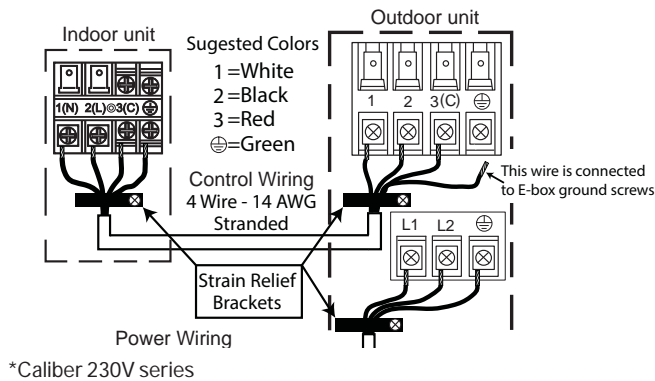
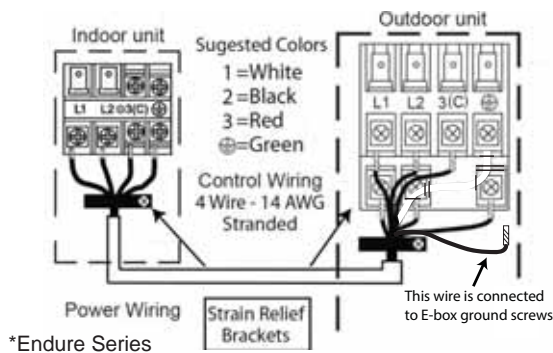

D. Install Copper Lineset

- The standard line set length is 25 feet. If the installation length is different, adjust the refrigerant charge by adding 0.2 oz/ft if the liquid line is 1/4", or 0.5 oz/ft if the liquid line is 3/8".
- Cut the line set to length.
- Place nut over the pipe and then flare with the R-410A flaring tool.

NOTE: Follow standard practices for creating pipe flares. When cutting and reaming the tubing, use caution to prevent dirt or debris from entering the tubing. Remember to place nut over the tubing before flaring.

- To join the line set, directly align the tubing flare to the fitting on the other pipe. Slide the nut onto the fitting and hand tighten.
- Torque the fittings according to the specifications shown in the torque chart below.

⚠ WARNING Forced fastening without careful centering will damage the threads and cause a refrigerant leak.

Pipe Diameter (ø)	Fastening Torque
1/4"	18N.m/13.3Ft.lbs
3/8"	42N.m/30.1Ft.lbs
1/2"	55N.m/40.6Ft.lbs
5/8"	60 N.m/44.3Ft.lbs

- Two wrenches are required to join the flare connection; one standard wrench and one torque wrench adjusted to the proper settings.

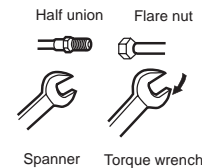

- Repeat the process for attaching the other end of the line set.

Installation Instructions

Step 3 - Installation of the Outdoor Unit (Cont.)

E. Leak Test

- Remove the cap on the service valve.
- Using a tank of dry nitrogen and approved regulator, charge the system with 150 psig of dry nitrogen using mini split adapter to connect the valve.
- Check for leaks at the flare fittings using soap bubbles or another detection device. If a leak is detected, make repairs to the fittings and recheck. If no leaks are detected within 3 minutes, proceed.
- Using the same tank/regulator, charge the system to 300 psig.
- Check for leaks as earlier. If no leaks are detected within 3 minutes, proceed.
- Using the same tank/regulator, charge the system to 500 psig.
- Check for leaks as earlier. Keep system pressurized for at least 20 minutes.

⚠ WARNING

Do not use acetylene, oxygen, compressed air or any mixture containing anything other than dry nitrogen. Use only dry nitrogen for pressure testing. Do not use mixtures of hydrogen containing refrigerant and air above atmospheric pressure for pressure testing, as they may become flammable and could result in an explosion.

Refrigerant, when used as a trace gas, should only be mixed with dry nitrogen for pressurizing units. Failure to follow these recommendations could result in death or serious injury as well as equipment or property damage.

F. System Evacuation

NOTE– Do not open service valve.

- Attach a manifold gauge, micron gauge, and vacuum pump to the suction line port using adapter AD-87 (see illustration).
- Evacuate the system to at least 350 microns.
- Close the vacuum pump valve and check the micron gauge. If the gauge rises 150 microns in 60 seconds, the evacuation is incomplete or there is a leak in the system. If the gauge does not rise 150 microns in 60 seconds, the evacuation is complete.
- Once evacuation is complete, remove the adapter and hose connection from the suction line port and replaced the cap.

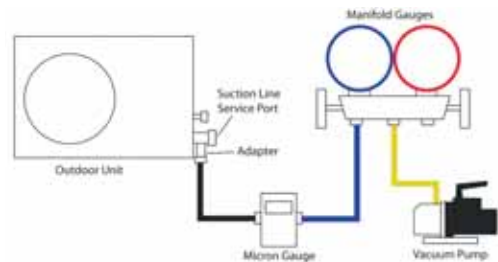

Installation Instructions

Step 3 - Installation of the Outdoor Unit (Cont.)

G. Refrigerant Charging

- Add any additional refrigerant after evacuation using a digital scale.
- **NOTE:** Charge liquid only.
- Fill out the refrigerant charge label using indelible ink.
- Place the factory refrigerant charge found in table on the outdoor nameplate in box number 1.
- Place the amount of additional refrigerant added in box number 2.
- Add boxes 1 and 2 together and place the value in the sum box (D).
- Adhere the filled out label in the proximity of the product charging port and under the outside units valve cover.
- Write amounts on outdoor unit with permanent marker above the charging port if the label is missing.
- Remove the cap from the liquid line valve. Using a hex wrench, open the valve, then replace and tighten the cap securely to avoid leaks.
- Remove the cap from the suction line valve. Using a hex wrench, open the valve, then replace and tighten the cap securely to avoid leaks.
- Wrap the line set, drain line, and 14/4 AWG wiring starting at the bottom of the bundle with an overlap type wrap until you reach the piping hole.
- Use a sealant to seal the piping on both sides of the wall in order to prevent drafts, weather, or pests from entering the building.

This product contains fluorinated greenhouse gases covered by the Kyoto Protocol. Do not vent into the atmosphere.

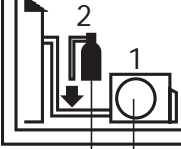
Contains fluorinated greenhouse gases covered by the Kyoto Protocol		A	
R410A	1=	_____ OZ	B
	2=	_____ OZ	C
	1+2=	_____ OZ	D
F	E		

Refrigerant type: R-410A

GWP* value: 2088

GWP = global warming potential

Step 4 - Final Check

Explaining Operation To the End User

- Using the Owner's Manual, explain to the user how to use the heat pump, (the remote controller, adding/removing the air filters, placing or removing the remote controller from the remote control holder, cleaning methods, precautions for operation, etc.)
- Review precautions for operation.
- Recommend that the user read the Operating Instructions carefully.

Check Items for Test Run

- No gas leak from linesets?
- Are the linesets insulated properly?
- Are the connecting wirings of indoor and outdoor firmly inserted to the terminal block?
- Is the connecting wiring of indoor and outdoor fixed?
- Is condensate draining correctly?
- Is the ground wire securely connected? Is the indoor unit securely fixed?
- Is power source voltage correct according to local code?
- Is there any odd noise?
- Does the cooling temperature drop between 20-30°F?
- Does the heating temperature raise between 35-40°F?
- Is the room temperature display accurate?

Limited Warranty

For the product models listed on Attachment 1 (the "Product"), this Standard Base Limited Warranty is provided to the Original Owner of the Product:

For The Period Of:	GE Appliances Will Replace:
5 year limited parts warranty From the date of the original purchase	This Standard Base Limited Warranty covers all defects in workmanship or material for the mechanical and electrical parts (including the compressor) contained in the Product ("Defective Parts") for a period of 5 years from the Date of Purchase. GE Appliances will provide new or refurbished parts, or a replacement for all or part of the unit, at its sole discretion, to your licensed HVAC technician installer. This warranty also covers all defects in workmanship or material for the unit controller for a period of 1 year. The remote controller is covered by 1-year accessory warranty. The ductless system is covered by Standard Base Limited Warranty. GE Appliances will provide a new or refurbished controller, at its sole discretion.

EXCLUDED COMPONENTS

The following components are not covered by this warranty: cabinets, cabinet pieces, air filters, driers, refrigerant, refrigerant line sets, belts, wiring, fuses, oil nozzles, unit accessories and any parts not affecting unit operation.

WHAT IS THE DATE OF PURCHASE

The "Date of Purchase" is the date that the original installation is complete and all product start-up procedures have been properly completed and verified by the installer's invoice. Registration is strongly recommended. If the installation date cannot be verified, then the Date of Purchase will be sixty (60) days after the manufacture date, as determined by the Product's serial number. You should keep and be able to provide your original sales receipt from the installer as proof of the Date of Purchase. For new construction, the Date of Purchase will be the date of purchase of the residence by the Owner from the builder.

WHO IS COVERED

Owner occupied: The "Original Owner" of this product means the original owner (and his or her spouse) of the residence where the Product was originally installed. Non-owner occupied: The "Original Owner" of the Product means the original owner of the building where the Product was originally installed, and for new construction, the purchaser of the building from the builder. "Non-owner occupied" is defined as a a) single family or multi-family non-owner-occupied residential building, or b) non-industrial commercial application, (such as office buildings, retail establishments, hotels/motels), but for non-owner-occupied Original Owners, this limited warranty requires that the product be installed and maintained annually by a licensed HVAC technician (proof of annual maintenance is required). Subject to the law of the state or province where the Product is installed, the remainder of this Standard Base Warranty is transferable to subsequent owners of the residence or building.

HOW CAN YOU GET SERVICE

Contact your licensed HVAC technician installer. All installation and service must be performed by a licensed HVAC technician. Failure to use a licensed HVAC technician for installation of this Product voids all warranty on this Product.

THIS WARRANTY DOES NOT COVER

- Damage from improper service or installation.
- Damage in shipping.
- Defects other than manufacturing defects (i.e., other than workmanship or materials).
- Damage from misuse, abuse, accident, alteration, lack of proper care and/or regular maintenance, or incorrect electrical voltage or current.
- Damage resulting from floods, fires, wind, lightning, accidents or similar conditions.
- Product that was not installed or serviced by a licensed HVAC technician.
- Labor and related services for repair or installation of the Product.
- A product purchased from an unauthorized online retailer.
- Damage as a result of subjecting Product to an atmosphere with corrosives or high levels of particulates (such as soot, aerosols, fumes, grease).
- A Product sold and/or installed outside of the 50 United States, the District of Columbia, or Canada.
- Batteries for the controller and other accessories provided with the Product for installation (e.g., plastic hose).
- Normal maintenance, such as cleaning of coils, cleaning filters, and lubrication.
- For Product installed in non-owner occupied applications, Product that has not been maintained annually by a licensed HVAC technician (proof required).
- Damage caused by a used or unapproved component or part by GE Appliances, a Haier company (e.g., a used and/or unapproved condenser / air handler).
- Component or parts are not provided by GE Appliances, a Haier Company
- Product that has been moved from its original installation to a new residence or building.

Limited Warranty

10 YEAR STANDARD REGISTERED LIMITED WARRANTY

All "Indoor and Outdoor Products," identified in Attachment 1, registered by the installer or the Original Owner within 60 days of the Date of Purchase shall receive a Standard Registered Limited Warranty, which shall be identical to the Standard Base Warranty, except that the Limited Parts Warranty shall be for a term of 10 Years. All Product not registered within 60 days of the Date of Purchase shall be subject to the Standard Base Warranty. Some states and provinces do not allow warranty terms to be subject to registration; in those states and provinces the longer terms for Limited Parts Warranty apply. Except in Texas or where otherwise required by law, this Standard Registered Limited Warranty is not transferable to a subsequent purchaser (other than the purchaser of a new building), but subsequent purchases will receive the remainder of the Standard Base Warranty.

THIS LIMITED WARRANTY IS GIVEN IN LIEU OF ALL OTHER WARRANTIES, EXPRESS OR IMPLIED, INCLUDING THE WARRANTIES OF MERCHANTABILITY AND FITNESS FOR A PARTICULAR PURPOSE.

The remedy provided in this warranty is exclusive and is granted in lieu of all other remedies. This warranty does not cover incidental or consequential damages. Some states and provinces do not allow the exclusion of incidental or consequential damages, so this limitation may not apply to you. Some states and provinces do not allow limitations on how long an implied warranty lasts, so this limitation may not apply to you. This warranty gives you specific legal rights and you may also have other rights which vary by state and province. This warranty covers units within the 50 United States, the District of Columbia and Canada. This warranty is provided by:

GE Appliances, a Haier company, Louisville, KY 40225.

ATTACHMENT 1

The "Product" is defined as Haier brand and GE Appliances brand Ductless Split Units and Side-discharge Units. The "Product" contains 2 sub-categories of goods: "Indoor and Outdoor Products" and "Selected Installation Products," which are further defined below: "Indoor and Outdoor Products" can further be identified by the following model number descriptions: 1U*, 2U*, 3U*, 4U*, 5U*, AB*, AD*, AL*, AM*, AW*, AF*, ASY*, USY*, ASH*, AUH*, UUC*, UUY*, "Selected Installation Products", identified by the following model number descriptions: PB-*, PAD-*

Notes



GE APPLIANCES

Instructions d'installation

**Zone simple sans
conduit avec unité
intérieure en hauteur**

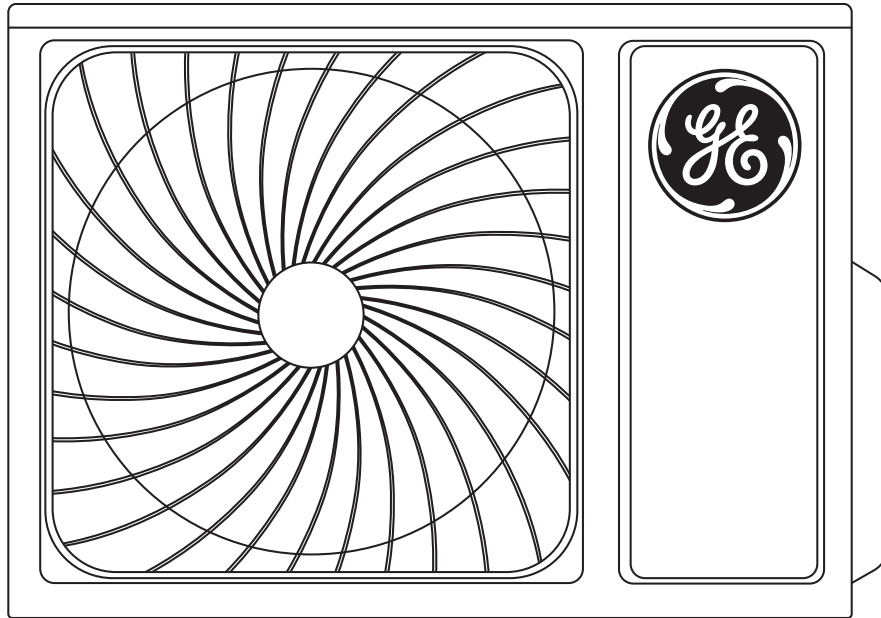

**LIRE ATTENTIVEMENT.
CONSERVEZ CES INSTRUCTIONS.**

LISEZ TOUTES LES INSTRUCTIONS AVANT D'UTILISER LE SYSTÈME

Test d'installation préprogrammé (facultatif) :

À tout moment, s'il y a nécessité d'exécuter un test d'installation préprogrammé, veuillez suivre les instructions suivantes. Réglez la télécommande à Cool, vitesse de ventilateur élevée, 60°F (16°C), puis pressez le bouton Sleep 4 fois de suite. Après le retentissement de 5 bips sur l'unité intérieure, procédez à une remise sous tension à partir de la prise électrique. Lorsque l'unité se rallume après la remise sous tension, l'écran affichera « CC », le système est alors prêt à entrer dans le test d'autovérification préprogrammé du système.

Pendant que les écrans des unités intérieure et extérieure affichent « CC », réglez le mode intérieur à chauffage (Heat) ou refroidissement (Cool) et réglez la température intérieure à 77 °F (25 °C). Les tests d'installation vont démarrer en moins de 5 secondes. L'unité va tester les paramètres suivants et changer l'affichage pour indiquer la progression parmi les paramètres de test.

1. Test du mode ventilateur, total 3 minutes, l'écran intérieur clignote les codes Fn et n1 et l'écran extérieur affiche n1 (seulement pour modèles avec option d'écran extérieur)
2. Le rendement en chauffage et/ou refroidissement dépend de la température extérieure actuelle.
 - **2A:** Lorsque la température ambiante extérieure se trouve entre 14 et 75°F (10 et 24°C), le système fonctionnera dans les modes chauffage et refroidissement durant 10 minutes chacun, les écrans intérieur et extérieur afficheront **n2** et **n3** en conséquence.
 - **2B:** Lorsque la température ambiante extérieure se trouve entre -4 et 14°F (-20 et -10°C), le système fonctionnera seulement dans le mode chauffage durant 15 minutes, les écrans intérieur et extérieur afficheront **n2**
 - **2C:** Lorsque la température ambiante extérieure se trouve entre 75 et 115°F (24 et 46°C), le système fonctionnera seulement dans le mode refroidissement durant 15 minutes, les écrans intérieur et extérieur afficheront **n3**

Une fois tous les tests exécutés, les écrans intérieur et extérieur afficheront PS. L'unité peut maintenant être utilisée normalement.

Si l'unité ne passe pas tous les tests d'installation préprogrammés, les écrans intérieur et extérieur vont afficher un code d'erreur et l'exécution des tests va s'arrêter. Veuillez vous reporter au manuel de service de ce modèle pour corriger l'erreur. L'exécution automatique des tests devra être redémarrée au moyen de la procédure ci-dessus en commençant par l'étape 2 après la correction de l'erreur.

Remarque : Si la température extérieure dépasse les limites de fonctionnement normal, (c.-à-d. au-dessous de -4°F (-20°C) ou au-dessus de 115°F (46°C), l'exécution du test préprogrammé peut générer un code d'erreur. Le fabricant suggère de contourner le test en cas de conditions météorologiques sévères et de retourner sur le lieu de travail, et d'effectuer le test lorsque la température extérieure le permet.

Remarque : Les tests automatiques peuvent aussi être contournés en réglant le mode intérieur à déshumidification (Dry) et la température à 68°F (20°C) pendant que l'unité fait clignoter CC après la mise sous tension initiale de l'unité. L'écran intérieur devrait afficher BP durant 5 secondes puis entrer dans le mode de veille. L'unité peut alors être utilisée normalement. Si le mode de test d'installation a été activé, l'exécution des tests ne pourra pas être contournée à moins de procéder à une nouvelle remise sous tension avant de terminer les tests d'installation.

REMARQUE : Ne commencez pas l'installation lorsque la température extérieure se trouve sous 5°F (-15°C).

Tenue de dossiers

Merci d'avoir acheté un des produits GE Appliances suivants : thermopompe bibloc ou multibloc sans conduits des séries **ENDURE**, **ALTITUDE**, **CALIBER** ou **MULTILINK**. Ce manuel d'installation vous aidera à tirer le meilleur parti de votre nouvelle thermopompe.

Pour référence future, notez le modèle et le numéro de série situés sur l'étiquette située sur le côté de votre thermopompe, ainsi que la date d'achat.

Attachez votre preuve d'achat à ce manuel pour vous aider à obtenir le service de garantie si nécessaire.

Pour enregistrer votre nouveau système GE Appliances Duct Free, rendez-vous sur GEAppliances.com/ductless et entrez les informations de modèle / numéro de série sur cette page. Pour bénéficier d'une garantie de 10 ans sur les compresseurs et les pièces, vous devez vous enregistrer dans les 60 jours suivant l'installation.

Numéro de modèle

Numéro de série

Date d'achat



LISEZ ET CONSERVEZ CES INSTRUCTIONS

CONSIGNES DE SÉCURITÉ IMPORTANTES

LISEZ TOUTES LES INSTRUCTIONS AVANT D'UTILISER LE SYSTÈME

⚠ AVERTISSEMENT

Pour votre sécurité, les renseignements dans ce manuel doivent être observés afin de minimiser le risque d'incendie, de décharge électrique ou de blessure.

- Utilisez cet équipement uniquement aux fins auxquelles il est fait mention dans ce manuel d'utilisation.
- Avant son utilisation, ce climatiseur doit être installé correctement en conformité avec les instructions d'installation.
- Tout le câblage doit présenter des valeurs nominales compatibles avec l'alimentation électrique spécifiée sur la plaque signalétique. Utilisez seulement du fil de cuivre.
- Toute la partie électrique de l'installation doit être exécutée par un électricien agréé selon les codes de l'électricité local et national.
- Toute réparation doit être effectuée par une personne qualifiée.

Si une réparation exige de pénétrer dans le système de frigorigène étanche, la réglementation fédérale impose de faire réaliser le travail par un technicien de Classe II ou détenant une certification universelle.

- Tous les climatiseurs contiennent un frigorigène qu'il faut retirer avant de disposer du produit en vertu de la loi fédérale. Si vous vous débarrassez d'un produit qui contient un frigorigène, informez-vous auprès de l'organisme responsable d'en disposer.
- Ces systèmes de climatisation R-410A exigent que les entrepreneurs et les techniciens utilisent des outils, des équipements et des normes de sécurité approuvés pour ce type de frigorigène. N'utilisez PAS un équipement certifié pour le frigorigène R22 seulement.

⚠ AVERTISSEMENT

RISQUE DE CHOC ÉLECTRIQUE. Peut occasionner une blessure ou la mort.

- Une mise à la terre est essentielle avant de brancher l'alimentation électrique.
- Coupez l'alimentation électrique à la source avant de procéder à une réparation ou un entretien.
- Réparez ou remplacez immédiatement tout câblage électrique usé ou autrement endommagé. N'utilisez pas un câblage qui présente des fissures ou des marques d'abrasion sur sa longueur ou l'une de ses extrémités.

⚠ AVERTISSEMENT

RISQUE D'INCENDIE. Peut occasionner une blessure ou la mort.

- Abstenez-vous d'entreposer ou d'utiliser des matières combustibles, de l'essence ou d'autres vapeurs ou liquides inflammables à proximité de cet appareil ou de tout autre.

⚠ AVERTISSEMENT

- Ce produit n'est pas destiné à être utilisé par des personnes (y compris des enfants) dont les capacités physiques, sensorielles ou mentales sont réduites, ou qui manquent d'expérience et de connaissances, à moins qu'elles n'aient reçu une surveillance ou des instructions concernant l'utilisation de l'appareil par une personne responsable de leur sécurité.
- Les enfants doivent être surveillés afin qu'ils ne jouent pas avec ce produit.
- Assurez-vous que l'appareil est installé conformément aux codes de câblage électrique locaux et nationaux.
- Pour les dimensions de l'espace nécessaire à une installation correcte de l'appareil, y compris les distances minimales autorisées par rapport aux structures adjacentes, reportez-vous à ce document.
- Assurez-vous que seuls les appareils approuvés sont raccordés ensemble et que les dimensions de toutes les conduites de frigorigène ainsi que les exigences de charge de frigorigène sont respectées pour éviter une surcharge de la pression de service.
- Raccordez SEULEMENT les appareils comportant une étiquette de frigorigène identique.
- Tout dommage d'alimentation électrique doit être remplacé par le fabricant, son agent gestionnaire ou des personnes possédant une qualification semblable pour éviter les risques.
- Des moyens de déconnexion doivent être incorporés dans le câblage fixe conformément aux règles de câblage. L'intensité nominale de déconnexion doit être d'au moins 115 % de l'intensité minimale du circuit indiquée sur la plaque signalétique de ce produit. Le sectionneur doit être installé à portée de vue et facilement accessible. Reportez-vous au code électrique local et national pour toute exigence supplémentaire spécifiée dans votre région d'installation.

LISEZ ET CONSERVEZ CES INSTRUCTIONS

Instructions d'installation

POUR OBTENIR DE L'AIDE SUPPLÉMENTAIRE, VISITEZ GEAPPLIANCES.COM/DUCTLESS OU COMMUNIQUEZ AVEC L'ASSISTANCE AU CONSOMMATEUR AU 844-487-9443.

ATTENTION

- N'utilisez pas un cordon de rallonge avec ce système.
- Le câblage de bâtiment en aluminium peut présenter des problèmes particuliers, veuillez consulter un électricien agréé.

AVANT DE COMMENCER

Veuillez lire toutes ces instructions attentivement.

• **IMPORTANT** — Conservez ces instructions à l'usage de l'inspecteur local.

• **IMPORTANT** — Observez tous les codes et ordonnances en vigueur.

- **Note à l'installateur** — Assurez-vous de laisser ces instructions au consommateur.
- **Note au consommateur** - Conservez ces instructions pour référence ultérieure.
- **Niveau de compétence** — Un technicien (pour manipuler le frigorigène R-410A, récupération, etc.) et un électricien agréés sont requis pour l'installation y compris de ce thermopompe à deux blocs.
- L'exactitude de l'installation est la responsabilité de l'installateur.
- La garantie ne couvre pas les défauts du produit causés par une installation inadéquate.
- Pour votre sécurité, ce produit doit être correctement mis à la terre.
- Les dispositifs de protection (fusibles ou disjoncteurs) admissibles pour l'installation sont spécifiés sur la plaque signalétique de chaque unité.
- Si une réparation exige de pénétrer dans le système de frigorigène étanche, la réglementation fédérale impose de faire réaliser le travail par un technicien de Classe II ou détenant une certification universelle.

Instructions d'installation

Ce manuel contient des instructions d'installation pour unités intérieures murales en hauteur et unités extérieures. Pour des unités intérieures d'un autre style, veuillez vous reporter au manuel d'installation fourni avec l'unité intérieure correspondante.

Outils nécessaires pour l'installation

OUTILS DONT VOUS AUREZ BESOIN

- 5/8» (16mm), 7/8» (22mm), 1» (25mm) ou clé réglable
- Ruban adhésif*
- Bride de câble de conduit 1/2 po*
- Tuyauterie en cuivre (reportez-vous aux spécifications de l'unité intérieure concernant les dimensions de la paire de tuyaux de liaison)
- Tournevis à tête cruciforme no 2
- Perceuse
- Outil à évaser R-410A°
- Clé hexagonale
- Scie-cloche 2 1/4 po
- Balance de réfrigérant
- Niveau
- Manomètre de pression d'admission définir
- Ruban à mesurer
- Microvacuomètre
- Adaptateur « mini-split » (5/16 po F à 1/4 po M)
- Azote*
- Coupe-tube
- Couteau utilitaire
- Alésoir
- Bride de tube (L.S.) et vis
- Scellant, non expansif (pour orifice de tuyauterie)
- Solution d'eau savonneuse* ou détecteur de fuite de gaz
- Localisateur de montants
- Clé dynamométrique
- Pompe à vide
- Pincés à dénuder
- Tous les outils, les appareils de mesure et les appareils d'essai HVAC habituels et usuels

* consommables

Fourni par l'installateur

Jeu de tuyaux de frigorigène en cuivre			
Modèle		Liquide (po)	Vapeur (po)
ASH109CRAWA	-	1/4	3/8
ASH112CRAWA	-		
ASH109CRDDA	-		
ASH112CRDDA	-		
ASH109PRDBB	ASH109PRDWA		
ASH112PRDBB	ASH112PRDWA		
ASH118CRDDA	-		1/2
ASH124CRDDA	-		
ASH115PRDBB	ASH115PRDWA		
ASH118PRDBB	ASH118PRDWA		
ASH124PRDBB	ASH124PRDWA		
ASH109URDEB	ASH109URDSE		
ASH112URDEB	ASH112URDSE		
ASH118URDEB	ASH118URDSE		

- Câble SOOW 14/4 AWG
- Frigorigène R410A
- Isolation de tuyaux de frigorigène
- Tube PVC (facultatif)

Note du programme Energy Star :

Pour obtenir une capacité et une efficacité optimales à -15 °C (5 °F) et en dessous, il est recommandé de faire fonctionner le ventilateur de l'unité intérieure au réglage le plus élevé (mode Turbo pour certains modèles).

Instructions d'installation

DÉGAGEMENTS INTÉRIEURS (L'aspect peut varier)

Cette illustration est pour référence seulement. L'aspect de votre produit peut être différent. Lisez votre manuel avant l'installation. Expliquez le fonctionnement de l'appareil à l'utilisateur selon ce manuel.

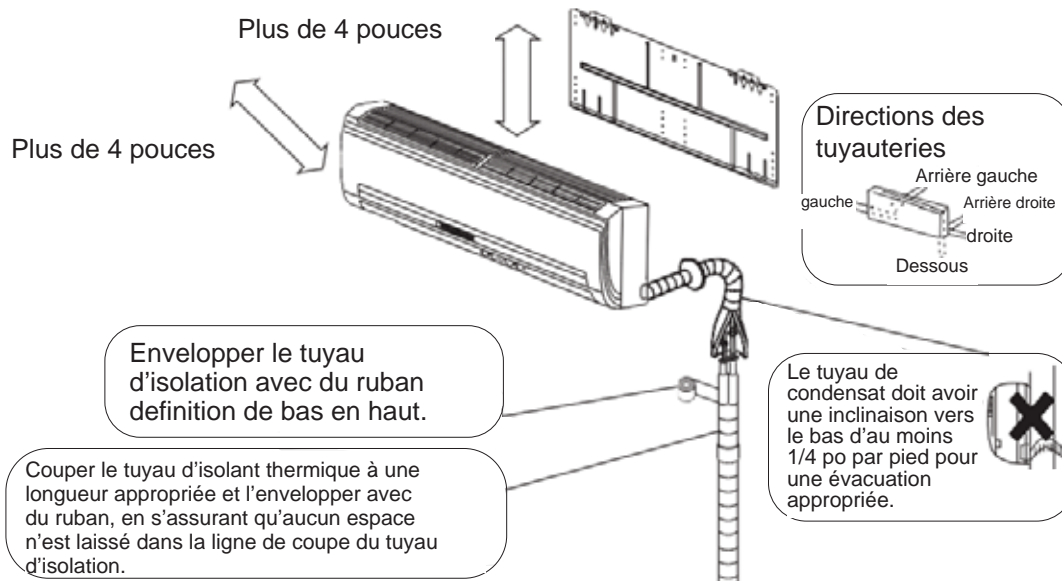

INSTALLATION EN BORD DE MER

- L'unité extérieure doit être installée à un minimum de 1/2 mille (0,8 km) d'un plan d'eau salée telle que bord de mer et voies navigables intérieures. Veuillez suivre les instructions d'installation ci-dessous si l'unité est installée à une distance de 0,8 à 8 kilomètres d'une étendue d'eau salée, incluant les littoraux marins et les voies de navigation intérieures.
- Installez l'unité intérieure à un endroit (p.ex. près de bâtiments, etc.) où elle peut être protégée de la brise marine qui peut l'endommager.

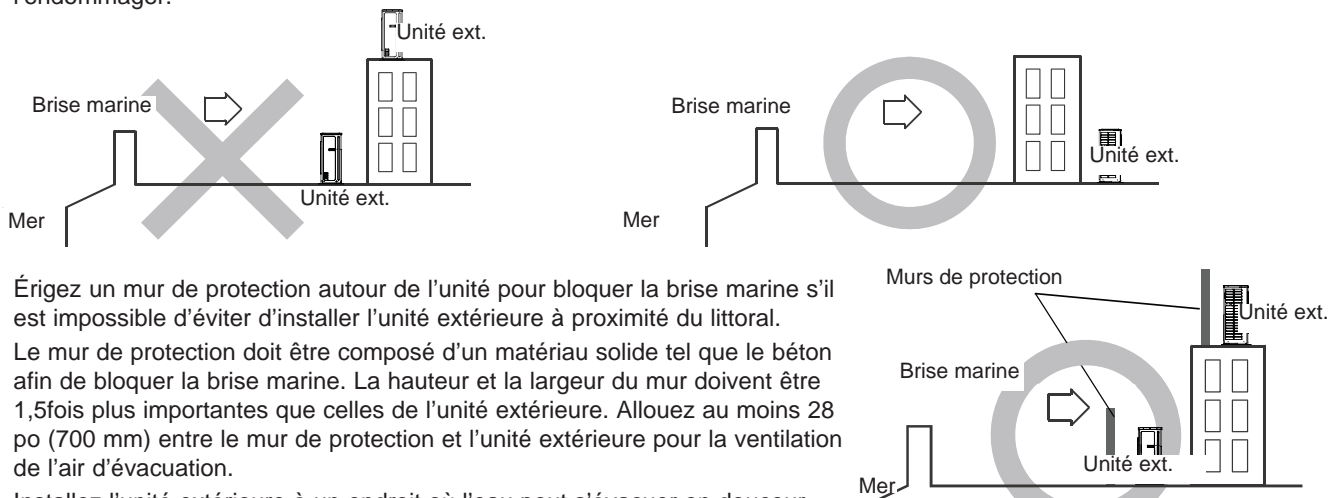

- Érigez un mur de protection autour de l'unité pour bloquer la brise marine s'il est impossible d'éviter d'installer l'unité extérieure à proximité du littoral.
- Le mur de protection doit être composé d'un matériau solide tel que le béton afin de bloquer la brise marine. La hauteur et la largeur du mur doivent être 1,5fois plus importantes que celles de l'unité extérieure. Allouez au moins 28 po (700 mm) entre le mur de protection et l'unité extérieure pour la ventilation de l'air d'évacuation.
- Installez l'unité extérieure à un endroit où l'eau peut s'évacuer en douceur.
- Contactez GEA Ductless pour de l'assistance si les conditions décrites ci-dessus ne peuvent être satisfaites.

INSTALLATION DANS UN CLIMAT FROID

- Si une unité extérieure est installée dans une région qui est affectée par des vents forts ou une accumulation de neige, il est recommandé d'installer une bâche coupe-vent et/ou un capot de protection contre la neige. Le numéro de modèle correspondant au capot de protection contre la neige et à la bâche coupe-vent se trouve dans le catalogue de produits. Il est possible de trouver les instructions d'installation dans le manuel expédié avec chaque accessoire ou en ligne au GEAppliancesairandwater.com

Instructions d'installation

Sélection de l'emplacement d'installation de l'extérieur

Installation d'une seule unité (unité po (mm))

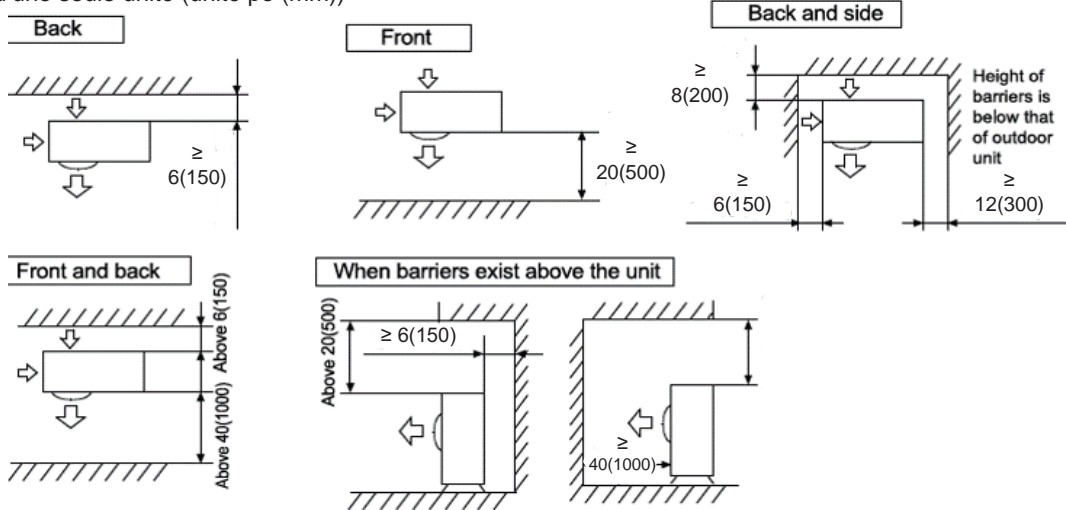

Le dessus et les deux surfaces latérales doivent être exposés à un espace ouvert, et les barrières sur au moins un côté de l'avant et de l'arrière doivent être plus basses que l'unité extérieure.

(3) Installation et espace de maintenance

Sélection d'un lieu d'installation pour l'extérieur

(1) Installation d'une unité simple (unité : po (mm))

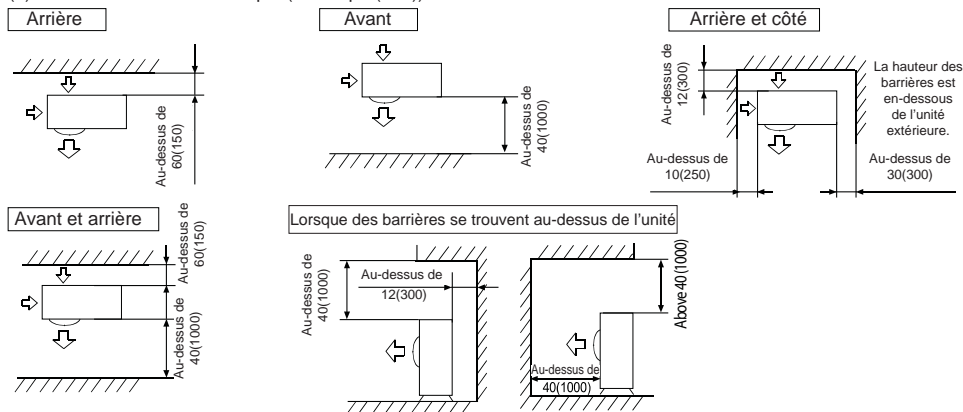

Les surfaces de dessus et des deux côtés doit être exposés à un espace ouvert, et les barrières sur au moins un côté de l'avant et l'arrière doivent être plus basses que l'unité extérieure.

(2) Installation de plusieurs unités (unité : po (mm))

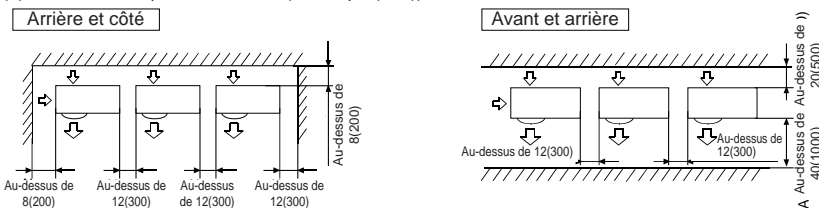

La hauteur des barrières est en-dessous de l'unité extérieure.

(3) Installation de plusieurs unités à l'avant et l'arrière (unité : po (mm))

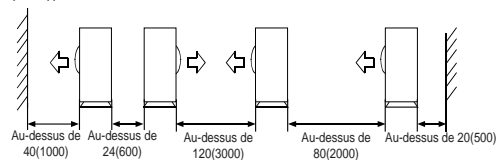

Instructions d'installation

Étape 1 – Préparation

Choix de l'emplacement extérieur

- Choisissez un endroit de niveau suffisamment solide pour supporter le poids et les vibrations de l'unité extérieure, là où le bruit de fonctionnement ne sera pas amplifié.
- Choisissez un endroit où l'évacuation d'air chaud et/ou le bruit ne nuiront pas à vos voisins.
- Assurez-vous de disposer de suffisamment d'espace, sans obstructions à l'entrée et la sortie d'air.
- Installez le cordon d'alimentation électrique/de câblage de communication à une distance d'au moins 10 pieds (3 m) des téléviseurs et radios afin de prévenir les perturbations.
- Assurez-vous de garder les articles sensibles à l'humidité à l'écart du chemin d'évacuation du condensat de l'unité extérieure.

REMARQUES:

- L'unité extérieure ne peut pas s'accrocher à un plafond ou s'empiler.
- Assurez-vous que la neige et les débris accumulés ne bloquent pas l'entrée d'air ni le serpentín si l'installation de l'unité extérieure comporte une clôture ou un garde-corps autour d'elle.
- Assurez-vous que la ventilation sera suffisante en cas de fuite de frigorigène. Le R-410A est un frigorigène sûr, non toxique et inflammable.
- Évitez d'installer l'unité extérieure là où des gaz corrosifs, tels que les oxydes de soufre, l'ammoniac et le gaz sulfureux, sont générés. Consultez un installateur spécialisé au sujet d'additifs qui résistent à la corrosion ou la rouille afin de protéger les serpentins de l'unité.

Étape 2 – Installation de l'unité intérieure

A. Choix de l'emplacement de l'unité intérieure

- Aucune source de chaleur ou de vapeur ne doit se trouver près de l'unité.
- Choisissez un endroit dépourvu d'obstacles devant l'unité.
- Assurez-vous que l'évacuation du condensat empruntera une trajectoire commode.
- N'installez pas l'unité près d'une entrée de porte.
- Assurez-vous que le dégagement sur la gauche et la droite de l'unité est supérieur à 4 po (10,2 cm). L'unité doit être installée aussi haut que possible sur le mur mais à une distance minimale de 4 po (10,2 cm) du plafond.
- Utilisez un localisateur de montants pour trouver et marquer la position des montants qui serviront au montage et prévenir les dommages inutiles au mur.
- Installez l'unité à un endroit suffisamment solide pour supporter la totalité du poids et des vibrations de l'unité.
- Allouez suffisamment d'espace pour l'accès nécessaire à l'entretien.
- Choisissez un endroit qui facilite le retrait et le nettoyage des filtres à air.
- L'endroit doit se trouver à un minimum de 3 pieds (91,4 cm) des appareils électriques, tels que téléviseurs ou systèmes audio.

B. Installation de la plaque de montage

- Retirez le sac de plastique, le ruban et la plaque de montage de l'arrière de l'unité intérieure.
- Placez la plaque de montage sur le mur à l'endroit désiré en tenant compte des dégagements minimaux nécessaires au bon fonctionnement.
- À l'aide d'un niveau, vérifiez que la plaque de montage est horizontale et marquez l'emplacement des vis.
- Fixez la plaque de montage sur le mur à l'aide des vis fournies.
- Des ancrages muraux sont fournis s'il y a impossibilité d'aligner tous les trous de vis sur les goujons.
- Vérifiez que la plaque de montage a été fixée solidement et que le poids est distribué uniformément sur chaque vis. (Au moins une vis dans un montant mural, les autres peuvent utiliser des ancrages muraux.)
- La tuyauterie de l'unité intérieure peut entrer ou quitter l'unité dans l'une des directions suivantes : gauche, arrière gauche, droite, arrière droite ou dessous à droite. Voyez l'illustration.
- Des débouchures sont présentes sur le boîtier de l'unité pour les directions gauche, droite et dessous à droite.

Instructions d'installation

Étape 2 – Installation de l'unité intérieure (Suite)

C. Installation de l'orifice de tuyauterie

- Mesurez et marquez l'endroit où l'orifice de tuyauterie sera percé.
- Suivez ces étapes pour déplacer le flexible d'évacuation si celui-ci se situera du côté gauche de l'unité.
 1. Retirez la butée dans le trou d'évacuation gauche et enfoncez le bouchon moulé à l'intérieur de l'orifice.
 2. Déplacez le flexible d'évacuation annelé du côté droit vers le gauche.
 3. Insérez la butée dans l'orifice d'évacuation à droite. Utilisez du savon comme lubrifiant et un petit tournevis facilitera la pose de la butée.
- Percez l'orifice de tuyauterie à l'aide d'une scie-cloche de 2 1/4 po. Placez la perceuse selon un angle descendant de façon que le trou du mur extérieur se trouve 1/4 de pouce plus bas que le trou intérieur. Cela permettra d'évacuer le condensat correctement.
- Installez la collerette de l'orifice de tuyauterie dans le trou du mur intérieur.

REMARQUE : La collerette est préentaillée. Il est nécessaire de modifier la collerette pour qu'elle s'adapte correctement derrière la boîte de l'unité murale.

D. Connexions électriques pour l'unité intérieure

REMARQUE : Assurez-vous que l'ensemble du câblage satisfait les codes de l'électricité local et national et que l'alimentation électrique est compatible avec ce système.

- Placez l'unité intérieure sur une surface de travail solide avant de procéder aux connexions électriques.
- Les deux plaques de recouvrement, extérieure en plastique et intérieure en acier galvanisé, doivent être retirées pour le raccordement électrique à l'unité intérieure.
- Soulevez le couvercle frontal pour accéder aux vis qui fixent ces plaques de recouvrement.

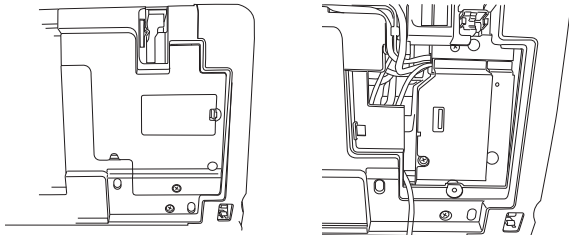

D. Connexions électriques pour l'unité intérieure (suite)

- Acheminez le câblage 14/4 AWG à travers la fente à l'arrière de l'unité et dans le panneau d'accès frontal.
- À l'aide d'une pince à dénuder, retirez l'isolant et séparez les 4 fils.
- Des cosses ouvertes sont recommandées. Si des cosses ouvertes ne sont pas utilisées, les fils ne doivent pas être torsadés avant de les raccorder aux bornes à vis.
- Effectuez les connexions à chaque borne selon le schéma de câblage. (Notez la couleur du fil à chaque borne et assurez-vous que les fils connectés à l'unité extérieure correspondent.)
- Assurez-vous que chaque fil se trouve sous la plaque de borne à vis et que cette plaque est bien serrée, sans effilochage.
- Assurez-vous que le câble 14/4 est fixé sous l'étrier de décharge de traction.
- Une fois le câblage du bornier terminé, remplacez les deux plaques de recouvrement et abaissez le couvercle frontal.

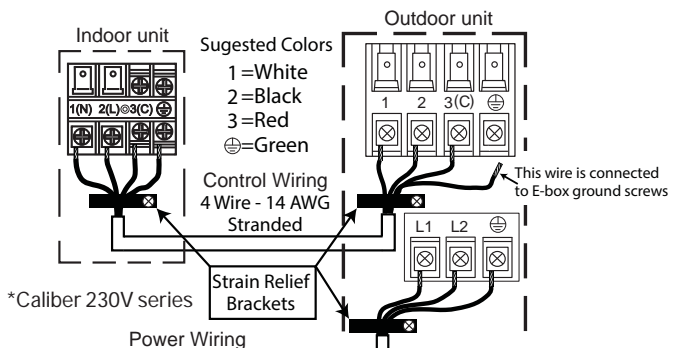
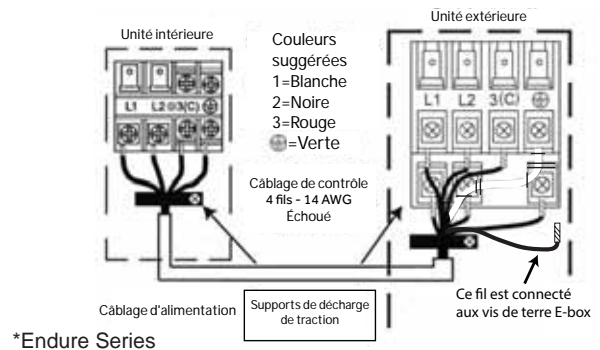

Instructions d'installation

Étape 2 – Installation de l'unité intérieure (Suite)

E. Installation de l'unité intérieure sur la plaque de montage

- Attachez ensemble la tuyauterie de frigorigène, le flexible d'évacuation et le câblage à l'aide de ruban et acheminez l'ensemble avec soin à travers l'orifice de tuyauterie.
- Avec le haut de l'unité intérieure plus près du mur, accrochez l'unité sur les crochets supérieurs de la plaque de montage. Glissez légèrement l'unité d'un côté à l'autre pour vérifier que sa position est correcte.
- Tournez la partie inférieure de l'unité vers la plaque de montage et abaissez l'unité sur les crochets inférieurs de la plaque (voir l'illustration).
- Vérifiez que l'unité est solide et à égalité du mur.
- L'installation de l'unité intérieure est terminée à ce moment.

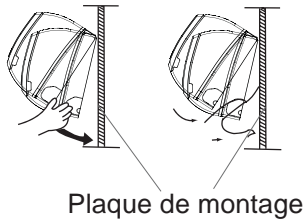

F. Flexible d'évacuation du condensat

- Vérifiez que le flexible d'évacuation du condensat s'achemine selon une pente constante vers le bas pour garantir l'écoulement de l'eau. Aucun pli ni remontée ne doit emprisonner l'eau dans le flexible (voir l'illustration).
Facultatif : On peut utiliser un tuyau PVC pour raccorder un tuyau PVC de 1 po (D.I.) au flexible d'évacuation qui sort du mur pour se rendre à l'emplacement désiré.

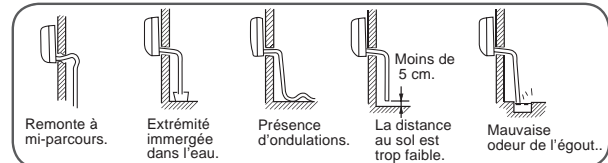

G. Enlèvement de l'unité intérieure

- Soulevez légèrement l'ensemble de l'unité verticalement.
- Tirez la partie inférieure de l'unité pour la dégager des crochets inférieurs et écartez-la légèrement du mur.
- Soulevez la partie supérieure de l'unité pour la dégager des crochets supérieurs.

Supports muraux

Un gabarit en carton pour la sellette est fourni avec plusieurs unités intérieures. Ce gabarit facilite la détermination de l'endroit d'installation du support mural et la découpe de tuyauterie

REMARQUE : Le gabarit en carton n'est pas fourni avec certains modèles. Il faudra alors effectuer manuellement les mesures afin de déterminer l'emplacement du trou pour la tuyauterie.

Pendant le montage de l'unité, utilisez un détecteur de montants afin de sécuriser les trous les plus hauts à la structure de l'immeuble. Utilisez des ancrages adaptés au poids pour fixer les autres parties du support au mur.

EXEMPLE



Instructions d'installation

Étape 3 – Installation de l'unité extérieure

A. Installation correcte pour le drainage

- Installez l'appareil sur un support ou un pad à l'aide de l'équipe.
- N'installez pas le coude de renvoi si l'unité est située dans un endroit à risque de gel.



installation correcte

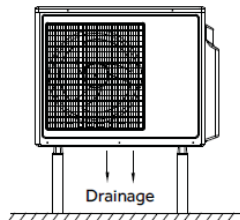

mauvaise installation

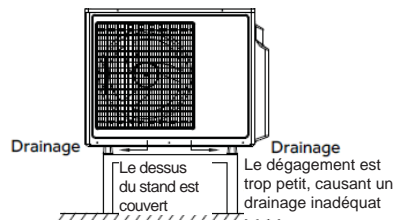

installation correcte

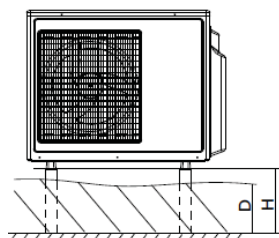

La hauteur minimale (H) doit être supérieure à la hauteur de chute de neige la plus élevée (D) ($H=D+8"$)

mauvaise installation

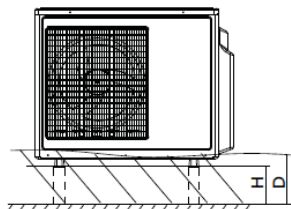

L'unité peut être recouverte de neige si la hauteur du support est insuffisante

B. Connexions électriques pour l'unité intérieure

- Retirez tout l'emballage.
- Placez les coussinets antivibrations fournis sous les pieds de l'unité extérieure.
- Attachez le coude de renvoi fourni sur l'unité. Raccordez un tuyau de rallonge au besoin (non fourni). (Voir l'illustration)

REMARQUE : Le coude de renvoi comporte un intervalle d'air et il ne reposera pas à égalité avec le bas de l'unité extérieure.

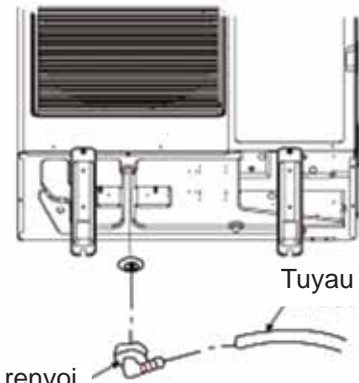

- Retirez la plaque de recouvrement de l'unité extérieure afin d'exposer les connexions du bornier

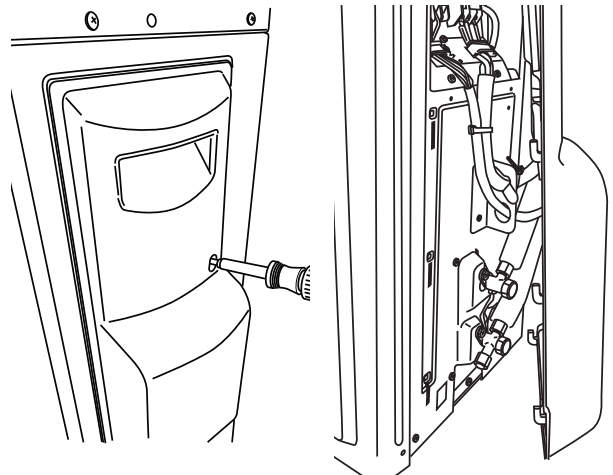

1. Retirez la vis.

2. Glissez le panneau vers le bas pour libérer les agrafes puis tirez vers soi.

REMARQUE : L'omission de suivre les directives de câblage peut causer des dommages au panneau de contrôle et des problèmes de communication (code d'erreur E7). Cela comprend un calibre de fil inapproprié, l'utilisation d'un fil à âme solide, une épaisseur médiane et des connexions de borne médiocres.

Instructions d'installation

Étape 3 – Installation de l'unité extérieure (Suite)

C. Connexions électriques de l'unité extérieure

⚠ AVERTISSEMENT RISQUE DE CHOC ÉLECTRIQUE

Peut causer une blessure ou la mort.

Coupez l'alimentation électrique à la source avant de procéder à une réparation ou un entretien.

REMARQUE : Assurez-vous que l'ensemble du câblage satisfait les codes de l'électricité local et national et que l'alimentation électrique est compatible avec ce système.

- Connectez le câblage de l'alimentation électrique et de l'unité intérieure à l'aide d'une bride de câble de conduit sur le côté de l'unité extérieure (pour le câble 14/4 AWG et le câble d'alimentation électrique).
- À l'aide d'une pince à dénuder, retirez l'isolant et séparez les 4 fils.
- Vérifiez que les connexions de câblage de chaque fil correspondent à celles de l'intérieur.
- Des cosses ouvertes sont recommandées. Si des cosses ouvertes ne sont pas utilisées, les fils ne doivent pas être torsadés avant de les raccorder aux bornes à vis.
- Assurez-vous que chaque fil se trouve sous la plaque de borne à vis et que cette plaque est bien serrée, sans effilochage.
- Assurez-vous que le câble 14/4 est fixé sous l'étrier de décharge de traction.
- Assurez-vous que toutes les connexions sont solides.

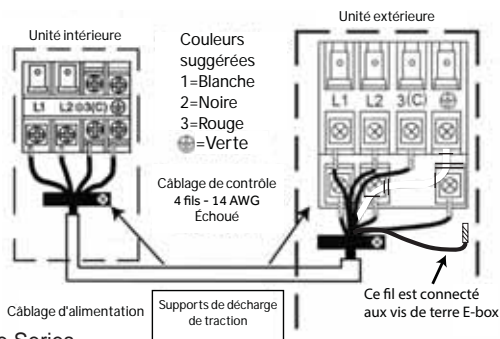

*Endure Series

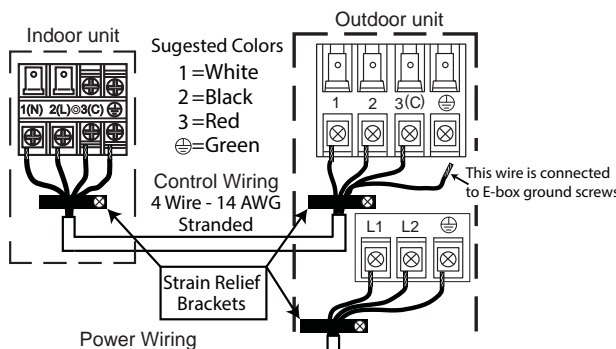

*Caliber 230V series

D. Installation de la tuyauterie en cuivre

- La longueur de la tuyauterie standard est de 25 pieds (7,6 m). Si la longueur de l'installation est différente, ajustez la charge de réfrigérant de 0,2 oz / pi si la ligne de liquide est 1/4", ou 0,5 oz / pi si la ligne de liquide est 3/8".
- Coupez la tuyauterie à la longueur nécessaire.
- Placez un raccord conique sur le tube puis évasez ce dernier à l'aide de l'outil à évaser à R-410A.
REMARQUE : Respectez les pratiques normalisées pour évaser le tube. Lors de la coupe et du fraisage du tube, usez de précaution pour éviter que de la saleté et des débris y pénètrent. N'oubliez pas de placer le raccord conique sur le tube avant d'évaser.
- Pour joindre la tuyauterie, alignez directement l'évasement sur le raccord de l'autre tube. Glissez le raccord conique sur le raccord et serrez à la main.
- Serrez les raccords selon les spécifications de couple indiqués dans le tableau des couples de serrage ci-dessous.

⚠ AVERTISSEMENT

Un serrage forcé sans un centrage minutieux endommagera le filetage et causera une fuite de réfrigérant

Diamètre de tube (Ø)	Couple de serrage
1/4" (6,35mm)	18N.m/13.3Ft.lbs
3/8" (9,52mm)	42N.m/30.1Ft.lbs
1/2" (12.7mm)	55N.m/40.6Ft.lbs
5/8" (15.88mm)	60 N.m/44.3Ft.lbs

- Pour joindre la tuyauterie, alignez directement l'évasement sur le raccord de l'autre tube. Glissez le raccord conique sur le raccord et serrez à la main.

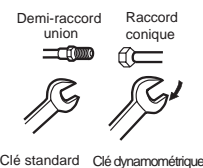

- Serrez les raccords selon les spécifications de couple indiqués dans le tableau des couples de serrage ci-dessous.

Instructions d'installation

Étape 3 – Installation de l'unité extérieure (Suite)

E. Essai d'étanchéité

- Retirez le capuchon de service sur le robinet.
- À l'aide d'un réservoir d'azote muni d'un régulateur, chargez le système à 150 psig d'azote sec en utilisant l'adaptateur « mini-split » pour raccorder le robinet.
- Vérifiez l'absence de fuites aux raccords évasés à l'aide de bulles de savon ou d'un autre moyen de détection. Si une fuite est détectée, réparer les raccords et refaire l'essai d'étanchéité. Si aucune fuite n'est détectée au bout de 3 minutes, procédez.
- À l'aide du même réservoir et régulateur, chargez le système à 300 psig.
- Faites un essai d'étanchéité comme précédemment. Si aucune fuite n'est détectée au bout de 3 minutes, procédez.
- À l'aide du même réservoir et régulateur, chargez le système à 300 psig.
- Faites un essai d'étanchéité comme précédemment. Continuez de vérifier le système durant 20 minutes.

⚠ AVERTISSEMENT

N'utilisez pas d'acétylène, d'oxygène, d'air comprimé ni un mélange comprenant quoi que ce soit d'autre que de l'azote sec. Utilisez seulement de l'azote sec pour les tests de pression. N'utilisez pas des mélanges d'hydrogène qui contiennent du frigorigène et de l'air au-dessus de la pression atmosphérique pour cet essai, car ils peuvent s'enflammer et causer une explosion. Lorsqu'il est utilisé comme gaz à l'état de traces, le frigorigène doit être uniquement mélangé avec de l'azote sec pour pressuriser les unités. L'omission de respecter ces recommandations peut entraîner la mort ou des blessures graves ainsi que des dommages à l'équipement et la propriété.

F. Système d'évacuation

REMARQUE – N'ouvrez pas le robinet de service.

- Retirez le capuchon de la conduite d'aspiration et raccordez un manomètre de pression d'admission, un microvacuomètre et une pompe à vide à l'orifice de conduite d'aspiration à l'aide d'un adaptateur AD-87 (voir l'illustration).
- Évacuez le système à au moins 350 microns.
- Fermez le robinet de la pompe à vide et vérifiez le microvacuomètre. Si ce dernier augmente au-dessus de 150 microns en 60 secondes, l'évacuation est incomplète ou il y a une fuite dans le système. Si le microvacuomètre n'augmente pas au-dessus de 150 microns en 60 secondes, l'évacuation est complète.
- Une fois l'évacuation terminée, retirez l'adaptateur et le raccord du flexible de l'orifice de la conduite d'aspiration et remplacez le capuchon.

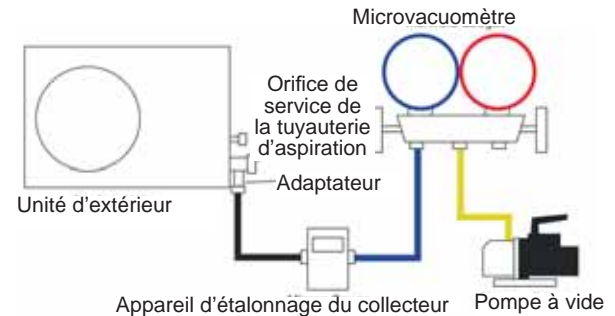

Instructions d'installation

Étape 3 – Installation de l'unité extérieure (Suite)

G. Chargement du frigorigène

Si l'installation exige une tuyauterie de cuivre supérieure à 25 pi (7,6 m), alors ajoutez 0,2 oz de R-410A dans le système pour chaque pied additionnel de tuyauterie.

- Ajoutez tout frigorigène supplémentaire après l'évacuation à l'aide d'une balance numérique.
REMARQUE : Chargez du liquide seulement.
- Remplissez l'étiquette de charge du frigorigène avec de l'encre indélébile.
- Placez la charge de réfrigérant que l'on retrouve sur la plaque signalétique extérieure de la boîte numéro 1.
- Inscrivez la quantité de frigorigène additionnelle (ajoutée) dans la case numéro 2.
- Additionnez les valeurs des cases 1 et 2 et placez le résultat dans la case d'addition (D).
- Apposez l'étiquette remplie à proximité de l'orifice de charge, sous la plaque de recouvrement de l'unité extérieure.
- Si l'étiquette est absente, inscrivez les quantités sur l'unité extérieure à l'aide d'un marqueur permanent au-dessus de l'orifice de charge.
- Retirez le capuchon du robinet de la conduite de liquide. À l'aide d'une clé hexagonale, ouvrez le robinet, puis remplacez et serrez le capuchon.
- Retirez le capuchon du robinet de la conduite d'aspiration. À l'aide d'une clé hexagonale, ouvrez le robinet, puis remplacez et serrez le capuchon.
- À l'aide de ruban à superposition, enveloppez ensemble la tuyauterie, le flexible d'évacuation du condensat et le câblage 14/4 AWG en commençant par le bas de l'ensemble et jusqu'à l'orifice de tuyauterie.
- Utilisez un scellant pour étancher l'orifice de tuyauterie afin d'empêcher les intempéries de pénétrer dans le bâtiment.

Ce produit contient des gaz à effet de serre fluorés assujettis au protocole de Kyoto. Ne le ventilez pas dans l'atmosphère.

Contient des gaz à effet de serre fluorés assujettis au protocole de Kyoto. _____ A

R410A	1 =	_____	OZ
	2 =	_____	OZ
	1+2 =	_____	OZ

F E

Type de frigorigène : R-410A

Valeur PRG* : 2088

PRG : Potentiel de réchauffement global

Étape 4 – Vérification finale

Explication du fonctionnement à l'utilisateur final

- À l'aide du manuel d'utilisation, expliquez à l'utilisateur comment utiliser le climatiseur/la thermopompe (la télécommande, l'ajout/le retrait des filtres à air, placer ou retirer la télécommande de son support, les méthodes de nettoyage, les mesures de précaution relatives au fonctionnement, etc.).
- Révisez les mesures de précaution relatives au fonctionnement.
- Recommandez à l'utilisateur de lire attentivement les instructions d'utilisation.

Points à vérifier lors de l'essai du système

- Aucune fuite de gaz dans la tuyauterie?
- La tuyauterie est-elle isolée correctement?
- Le câblage de connexion des unités intérieure et extérieure est-il inséré solidement dans le bornier?
- Le câblage de connexion des unités intérieure et extérieure est-il attaché?
- Le condensat s'évacue-t-il correctement?
- Le fil de terre est-il solidement connecté? L'unité intérieure est-elle solidement fixée?
- Le courant de la source d'alimentation électrique est-il compatible avec le code de l'électricité local?
- Des bruits irréguliers se font-ils entendre?
- La température de refroidissement descend-elle entre 20 et 30 °F (-6,7 et -1,1 °C)?
- La température de réchauffement monte-t-elle entre 35 et 40 °F (1,7 et 4,4 °C)?
- L'affichage de la température ambiante est-elle précise?

Garantie limitée

Pour les modèles de produit listés sur l'annexe 1 (le « Produit »), cette garantie limitée de bas standard est fournie au propriétaire d'origine du Produit:

Pour la période de :	GE Appliances remplacera:
Garantie limitée de 5 ans sur les pièces à compter de la date d'origine de l'achat	Cette garantie de base limitée standard couvre tous les défauts de fabrication et de matériaux pour les pièces mécaniques et électriques (y compris le compresseur) contenues dans le Produit (« Pièces défectueuses ») pendant une période de 5 ans à compter de la date d'achat. GE Appliances fournira des pièces neuves ou remises à neuf, ou un remplacement pour toute l'unité, ou une partie de celle-ci, à sa discrétion exclusive, à votre installateur technicien en CVC accrédité. Cette garantie couvre aussi tous les défauts de fabrication ou de matériaux pour la télécommande de l'unité pendant une période d'un an. La télécommande est protégée par une garantie d'un an sur les accessoires. Le système sans conduits est couvert par une garantie limitée de base standard. GE Appliances fournira une télécommande neuve ou remise à neuf, à sa discrétion exclusive.

COMPOSANTS EXCLUS

Les composants suivants ne sont pas couverts par cette garantie : carrosseries, pièces de carrosserie, filtres à air, déshydrateurs, réfrigérant, jeux de conduites de réfrigérant, courroies, câblage, fusibles, gicleurs d'huile, accessoires de l'appareil et toutes les pièces qui n'impactent pas le fonctionnement de l'appareil.

QUELLE EST LA DATE D'ACHAT :

La « Date d'achat » est la date à laquelle l'installation d'origine a été complétée et toutes les procédures de mise en service du Produit ont été correctement exécutées et vérifiées d'après la facture de l'installateur. Il est fortement recommandé de remplir l'enregistrement. Si la date de l'installation ne peut pas être vérifiée, alors la Date d'achat tombera soixante (60) jours suivant la date de fabrication, telle que déterminée par le numéro de série du Produit. Vous devez conserver et être en mesure de fournir votre ticket de caisse d'origine de l'installateur comme preuve de la Date d'achat. Pour une nouvelle construction, la date d'achat sera la date d'achat de la résidence par le propriétaire du bâtiment.

QUI EST COUVERT :

Occupé par le propriétaire : le « Propriétaire d'origine » de ce produit signifie que propriétaire initial (et/ou son conjoint(e)) de la résidence où le Produit a été installé à l'origine. Non occupé par le propriétaire : le « Propriétaire d'origine » du Produit signifie le propriétaire initial du bâtiment où le Produit a été installé à l'origine, et pour une nouvelle construction, l'acheteur du bâtiment auprès du développeur. « Non occupé par le propriétaire » est défini comme a) un bâtiment résidentiel individuel ou collectif non occupé par le propriétaire, ou b) une application commerciale non industrielle, comme des immeubles à bureaux, des établissements de commerce de détail, des hôtels/motels), mais pour les Propriétaires d'origine qui n'occupent pas le bâtiment, cette garantie limitée nécessite que le produit soit installé et entretenu sur une base annuelle par un technicien en CVC accrédité (une preuve d'entretien annuel est requise). Sous réserve de la loi de l'État ou de la province où le Produit est installé, le reste de cette garantie de base standard est transférable aux propriétaires subséquents de la résidence ou du bâtiment.

COMMENT OBTENIR UN SERVICE D'INSTALLATION OU DE RÉPARATION :

Communiquez avec votre technicien-installateur en chauffage, ventilation et climatisation agréé. Tous les services d'installation et de réparation doivent être réalisés par un technicien en chauffage, ventilation et climatisation agréé.

L'omission de recourir à un technicien en chauffage, ventilation et climatisation agréé pour l'installation de ce Produit annule toute garantie sur ce Produit.

ESTA GARANTÍA NO CUBRE

- Les dommages résultant d'une réparation, d'un entretien ou d'une installation incorrectes.
- Les dommages survenus pendant l'expédition.
- Les défauts qui ne sont pas attribuables au fabricant (c.-à-d. autres que les vices de matière et de main-d'œuvre).
- Les dommages résultant d'un mauvais usage, d'un abus, d'un accident, d'une modification, d'un manque de soins appropriés et/ou d'un entretien régulier, ou d'un courant électrique incorrect.
- Les dommages résultant d'une inondation, d'un incendie, du vent, de la foudre, d'un accident ou de conditions similaires.
- Un Produit qui n'a pas été installé ou réparé par un technicien agréé en chauffage, ventilation et climatisation.
- La main-d'œuvre et les services connexes pour la réparation ou l'installation du Produit.
- Un Produit acheté auprès d'un revendeur en ligne non autorisé.
- Les dommages résultant de l'exposition du Produit à une atmosphère qui comporte des substances corrosives ou des niveaux élevés de particules (telles que suie, aérosols, vapeurs, graisse).
- Un Produit vendu et/ou installé à l'extérieur des cinquante (50) États des États-Unis, du district de Columbia ou du Canada.
- Les piles du contrôleur et des autres accessoires fournis avec le Produit pour l'installation (p.ex. flexible en plastique).
- L'entretien normal tel que le nettoyage des serpentins et des filtres et la lubrification.
- Un Produit installé dans un immeuble occupé par de(s) non propriétaire(s) s'il n'a pas fait l'objet d'un entretien annuel par un technicien en chauffage, ventilation et climatisation agréé (preuve requise).
- Les dommages résultant de l'utilisation d'un composant ou d'une pièce usagés ou non approuvés par GE Appliances, a Haier company (p.ex. un condenseur ou une unité de traitement d'air usagés et/ou non approuvés).
- Des composants ou des pièces non fournis par GE Appliances, a Haier Company
- Un produit qui a été déplacé de son installation d'origine vers une nouvelle résidence ou un nouveau bâtiment.

Garantie limitée

GARANTIE LIMITÉE ENREGISTRÉE STANDARD DE 10 ANS

Tous les « Produits intérieurs et extérieurs », identifiés dans l'annexe 1, enregistrés par l'installateur ou le Propriétaire d'origine dans les 60 jours suivant la date d'achat reçoivent une garantie limitée enregistrée standard qui est identique à la garantie de base standard, sauf que la garantie limitée sur les pièces est d'une durée de 10 ans. Tous les produits qui ne sont pas enregistrés dans les 60 jours suivant la date d'achat sont assujettis à une garantie de base standard. Certains États et certaines provinces ne permettent pas des conditions de garantie soumises à un enregistrement; dans ces États et provinces, la durée la plus longue s'applique pour la garantie limitée sur les pièces. Sauf au Texas ou aux endroits où la loi l'exige, cette garantie limitée enregistrée standard n'est pas transférable à un acheteur subséquent (autre que l'acheteur d'un nouveau bâtiment), mais les achats subséquents recevront le reste de la garantie de base standard

CETTE GARANTIE LIMITÉE SE SUBSTITUE À TOUTE AUTRE GARANTIE, EXPRESSE OU IMPLICITE, Y COMPRIS TOUTE GARANTIE RELATIVE À LA QUALITÉ MARCHANDE OU L'ADÉQUATION À UN USAGE PARTICULIER.

Le recours autorisé dans cette garantie est exclusif et il est accordé en remplacement de tout autre recours. Cette garantie ne couvre pas les dommages accessoires ou indirects. Certains États ou provinces ne permettent pas l'exclusion des dommages accessoires ou indirects, donc cette limitation peut ne pas s'appliquer à vous. Certaines États ou provinces ne permettent pas de limiter la durée d'une garantie implicite, donc cette limitation peut ne pas s'appliquer à vous. Cette garantie vous accorde des droits particuliers et il peut exister d'autres droits qui varient selon l'État ou la province. Cette garantie couvre les appareils dans les cinquante (50) États des États-Unis, du district de Columbia ou du Canada Cette garantie est attribuée par GE Appliances a Haier company, Louisville, KY 40225.

ANNEXE 1

Le « Produit » est défini comme des unités à décharge latérale et des unités divisées sans conduits de la marque Haier et GE Appliances. Le « Produit » contient 2 sous-catégories de produits : les « Produits intérieurs et extérieurs » et les « Produits d'installation sélectionnés », qui sont définis de façon plus explicite ci-dessous : les « Produits intérieurs et extérieurs » peuvent être identifiés de façon plus précise par les descriptions de numéro de modèle suivantes : 1U*, 2U*, 3U*, 4U*, 5U*, AB*, AD*, AL*, AM*, AW*, AF*, ASY*, USY*, ASH*, AUH*, UUC*, UUY*; et les « Produits d'installation sélectionnés » sont identifiés par les descriptions de numéro de modèle suivantes : PB-*, PAD-*.



GE APPLIANCES

Instrucciones de instalación

Unidad Interna para Pared Alta sin Conducto y de Zona Única

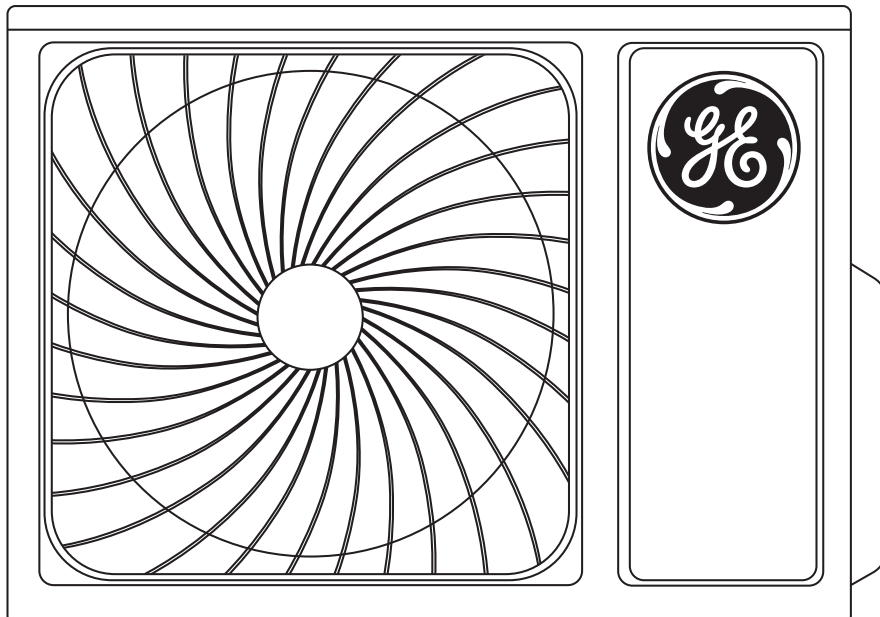

**LEA CUIDADOSAMENTE.
GUARDE ESTAS INSTRUCCIONES.**

LEA TODAS LAS INSTRUCCIONES ANTES DE USAR EL SISTEMA

Prueba de Instalación Preprogramada (Opcional):

Si en cualquier momento existe la necesidad de activar la prueba de instalación preprogramada, por favor siga las siguientes instrucciones. Configure el controlador remoto en frío, la velocidad de ventilador alta, 60°F (16°C), y luego presione el botón de inactividad 4 veces de forma continua. Luego de escuchar 5 pitidos en la unidad interior, apague y encienda el sistema desde el tomacorriente. Cuando la unidad se reinicie luego de ser apagada y la pantalla interior muestre "CC", el sistema estará listo para ingresar a la prueba de auto control de sistema preprogramada.

Mientras la pantalla de la unidad interior y exterior (dependiendo de la opción de pantalla de los modelos exteriores) exhibe "CC", por favor configure el modo interior en Heat (Calentar) o Cool (Refrigerar) y configure la temperatura interior en 77°F (25°C). La prueba de instalación comenzará luego de 5 segundos. La unidad probará los siguientes parámetros y cambiará la pantalla a fin de indicar que se encuentra progresando a través de los parámetros de prueba.

1. Prueba del modo de ventilación, total de 3 minutos, la pantalla interior parpadea Fn y n1 y la pantalla exterior muestra n1 (sólo los modelos con la opción de pantalla exterior).
2. Rendimiento de la calefacción y/o refrigeración, dependiendo de la temperatura exterior actual.
 - **2A:** Cuando la temperatura ambiente exterior sea 14~75°F (-10~24°C), el sistema funcionará en el modo de calefacción y refrigeración durante 10 minutos cada uno, y las pantallas interior y exterior mostrarán n2 y n3 respectivamente.
 - **2B:** Cuando la temperatura ambiente exterior sea -4~14°F (-20~-10°C), el sistema sólo funcionará en el modo de calefacción durante 15 minutos, y las pantallas interior y exterior mostrarán n2.
 - **2C:** Cuando la temperatura ambiente exterior sea 75~115°F (-24~-46°C), el sistema sólo funcionará en el modo de refrigeración durante 15 minutos, y las pantallas interior y exterior mostrarán n3.

Cuando se completen y pasen todas las pruebas, las pantallas interior y exterior mostrarán PS. La unidad se podrá usar ahora de forma normal.

Si la unidad no pasa todas las pruebas de instalación preprogramables, las pantallas interior y exterior mostrarán un código de error y la prueba se detendrá. Por favor consulte el manual del servicio técnico para este modelo a fin de corregir el error. La prueba automática se deberá reiniciar a través del procedimiento anterior, comenzando por el Paso 2 una vez que se haya corregido el error.

Nota: Si la temperatura exterior supera el rango de funcionamiento normal (por ej.: inferior a -4°F (-20°C) o superior a 115°F (46°C)), la activación de una prueba preprogramable podrá generar como resultado un código de error. El fabricante sugiere saltar la prueba cuando haya un clima severo y regresar al lugar de trabajo y realizar la prueba cuando la temperatura exterior lo permita.

Nota: Las pruebas automáticas también se podrán pasar configurando el modo interior en Dry (Seco) y luego configurando la temperatura en 68°F (20°C), mientras la unidad parpadea CC luego de haber realizado el encendido inicial de la unidad. La pantalla interior deberá exhibir BP durante 5 segundos y luego pasar al modo de inactividad. La unidad se podrá usar entonces de forma normal. Si se inició el modo de prueba de instalación, no se podrá saltar dicha prueba a menos que haya un reinicio del ciclo de energía antes de la finalización de las pruebas de instalación.

NOTA: No inicie la instalación cuando la temperatura exterior sea inferior a 5°F (-15°C)

Mantenimiento de registros

Gracias por adquirir productos de la serie **ENDURE**, serie **ALTITUDE**, serie **CALIBER**, serie Inalámbrica Mini **MULTILINK** y la Bomba de Calor Multi Split de GE Appliances. Este manual de instalación lo ayudará a aprovechar al máximo su nueva bomba de calor.

Para futuras referencias, anote el modelo y el número de serie que se encuentran en la etiqueta del lado de la bomba de calor, así como la fecha de compra.

Adjunte su comprobante de compra a este manual para ayudarlo a obtener el servicio de garantía si es necesario.

Para registrar su nuevo sistema libre de ductos de GE Appliances, vaya a GEAppliances.com/ductless e ingrese la información del número de modelo / serie en esta página. Para calificar para una garantía de 10 años en compresores y piezas, debe registrarse dentro de los 60 días de la instalación.

Número de modelo

Número de serie

Fecha de compra



LEA Y GUARDE ESTAS INSTRUCCIONES

INFORMACIÓN IMPORTANTE DE SEGURIDAD

LEA TODAS LAS INSTRUCCIONES ANTES DE USAR EL SISTEMA

⚠ ADVERTENCIA

Para su seguridad, siga las instrucciones de este manual a fin de minimizar riesgos de incendio, descargas eléctricas o lesiones personales.

- Use este equipo sólo para su propósito original, como se describe en el Manual del Usuario.
- Este acondicionador de aire deberá ser instalado de forma apropiada de acuerdo con las Instrucciones de Instalación antes de su uso.
- Todo el cableado deberá ser adecuado al valor de la corriente que figura en la placa de calificación. Use cables de cobre únicamente.
- Todo el trabajo eléctrico deberá ser completado por un electricista calificado y de acuerdo con los códigos de construcción locales y nacionales.
- Todo el servicio técnico deberá ser realizado por un individuo calificado.

Si es necesario realizar un servicio que requiere el ingreso al sistema de refrigeración sellada, las regulaciones federales requieren que el trabajo sea realizado por un técnico que posea una certificación Clase II o Universal.

- Todos los acondicionadores de aire contienen refrigerantes, los cuales de acuerdo con la ley federal deben ser retirados antes de deshacerse del producto. Si se deshará de un producto viejo que posee refrigerantes, consulte a la compañía a cargo del manejo de productos descartados.
- Estos sistemas de acondicionadores de aire R-410A requieren que los contratistas y técnicos usen herramientas, equipos y estándares de seguridad aprobados para su uso con este refrigerante. NO use equipamiento certificado sólo para el refrigerante R22.

⚠ ADVERTENCIA

RIESGO DE DESCARGA ELÉCTRICA. Puede ocasionar lesiones o la muerte.

- La conexión a tierra es esencial antes de realizar la conexión al suministro de corriente.
- Desconecte todos los suministros de corriente eléctrica remotos antes de realizar el servicio técnico.
- Repare o reemplace de inmediato todos los cables de corriente pelados o con cualquier tipo de daño. No use cables que presenten cortaduras o daños por abrasión sobre su extensión o extremos.

⚠ ADVERTENCIA

RIESGO DE INCENDIO. Puede ocasionar lesiones o la muerte.

- No guarde ni use materiales combustibles, gasolina u otros vapores inflamables y líquidos cerca de éste o de otros electrodomésticos.

⚠ ADVERTENCIA

- Este producto no deberá ser usado por personas (incluyendo niños) con capacidades físicas, sensoriales o mentales reducidas o con falta de experiencia y conocimiento, a menos que cuenten con supervisión o instrucción en relación al uso de este electrodoméstico por parte de una persona responsable de su seguridad.
- Se deberá supervisar a los niños a fin de asegurar que no se juegue con el producto.
- Asegúrese de que la unidad se instale de acuerdo con los códigos de cableado local y nacional.
- Para conocer las dimensiones del espacio necesario para la correcta instalación del aparato, incluidas las distancias mínimas permitidas a las estructuras adyacentes, consulte este documento.
- Asegúrese de que sólo las unidades aprobadas se conecten juntas, y que todas las dimensiones de tuberías de refrigerante y requisitos de carga de refrigerante se cumplan a fin de evitar que se exceda la presión máxima de funcionamiento.
- SOLO las unidades conectadas que posean la etiqueta del mismo refrigerante.
- Cualquier daño sobre el suministro de electricidad deberá ser reemplazado por el fabricante, su agente de servicios o personas con calificación similar a fin de evitar riesgos.
- Se deben incorporar medios para la desconexión en el cableado fijo de acuerdo con las normas de cableado. El amperaje de desconexión debe ser al menos el 115 % del amperaje mínimo del circuito indicado en la placa de características de este producto. La desconexión debe instalarse a la vista y fácilmente accesible. Consulte el código eléctrico local y nacional para conocer los requisitos adicionales especificados en su región de instalación.

LEA Y GUARDE ESTAS INSTRUCCIONES

Instrucciones de Instalación

PARA ACCEDER A MÁS AYUDA, VISITE GEAPPLIANCES.COM/DUCTLESS O LLAME A LA LÍNEA DE AYUDA AL CONSUMIDOR AL 844-487-9443.

⚠ PRECAUCIÓN

- No use un prolongador con este sistema.
- Los cables para construcciones de aluminio pueden presentar problemas especiales – consulte a un electricista calificado.

ANTES DE COMENZAR

Lea estas instrucciones en su totalidad y atentamente.

IMPORTANTE — Conserve estas instrucciones para uso del inspector local.

IMPORTANTE — Cumpla con todos los códigos y ordenanzas gubernamentales.

- **Nota para el Instalador** – Asegúrese de que el Comprador conserve estas instrucciones.
- **Nota para el Comprador** – Conserve estas instrucciones para referencia futura.
- **Nivel de habilidad** – La instalación de este sistema de acondicionador de aire split deberá ser realizada por un técnico licenciado y certificado (para manejar refrigerante R-410A, recuperación, etc.) y por un electricista.
- La correcta instalación del producto es responsabilidad del instalador.
- Si se producen fallas en el producto debido a una instalación inadecuada, la Garantía no cubrirá las mismas.
- Para su seguridad personal, este sistema deberá estar correctamente conectado a tierra.
- Los dispositivos de protección (fusibles o disyuntores) aceptables para la instalación aparecen especificados en la placa de cada unidad.
- Para cualquier reparación que requiera el ingreso al sistema de refrigeración sellada, las regulaciones federales solicitan que el trabajo sea realizado por un técnico que posea una certificación Clase II o Universal.

Instrucciones de Instalación

Este manual contiene instrucciones de instalación para unidades exteriores y unidades interiores en paredes altas. Para aplicaciones que utilizan unidades interiores de otros estilos, por favor consulte el Manual de Instalación provisto con la unidad interior correspondiente.

Herramientas Requeridas para la Instalación

- | | |
|--|--|
| <ul style="list-style-type: none"> • 5/8" (16mm), 7/8" (22mm), 1" (25mm) o Llave Ajustable • Cinta Adhesiva* • Sujetador del Cable Conductor de 1/2" • Juego de Cables de Cobre (consulte en la especificación de interior sobre el tamaño del juego de cables) • Destornillador Phillips nº2 • Taladro • Abocardador de R-410A • Llave Hexagonal • Sierra de Agujero de 2 1/4" • Escala de refrigerante • Nivel • Calibrador de Colector conjunto • Cinta de Medición • Medidor de Micrones | <ul style="list-style-type: none"> • Adaptador para Mini Split (5/16" H a 1/4" M) • Nitrógeno* • Cortatubos • Cuchillo con Filo • Escariador • Abrazadera de Montura (L.S.) c/ tornillos • Sellador, no expansible (para el orificio del juego de cables) • Solución de jabón/ agua* o detector de pérdidas de gas • Detector de montantes • Llave Dinamométrica • Bomba de Vacío • Pelacables • Todas las herramientas, medidores y dispositivos de prueba HVAC de uso habitual. • * consumible |
|--|--|

Suministrado por el Instalador

Conjunto de Tuberías de Refrigerante de Cobre		Líquido (pulgadas)	Vapor (pulgadas)
Modelo			
ASH109CRAWA	-	1/4	3/8
ASH112CRAWA	-		
ASH109CRDDA	-		
ASH112CRDDA	-		
ASH109PRDBB	ASH109PRDWA		
ASH112PRDBB	ASH112PRDWA		
ASH118CRDDA	-	1/2	1/2
ASH124CRDDA	-		
ASH115PRDBB	ASH115PRDWA		
ASH118PRDBB	ASH118PRDWA		
ASH124PRDBB	ASH124PRDWA		
ASH109URDEB	ASH109URDSE		
ASH112URDEB	ASH112URDSE		
ASH118URDEB	ASH118URDSE		

- Cable AWG SOOW de 14/4
- Refrigerante R410A
- Aislante de la Tubería de Refrigerante
- Tubería de PVC (opcional)

Nota de Energy Star:

Para lograr una capacidad y eficiencia óptimas a 5°F (-15°C) y menos, se recomienda usar el ventilador de la unidad interior en la configuración más alta (Modo Turbo en algunos modelos).

Instrucciones de Instalación

ESPACIOS INTERIORES (El aspecto puede variar)

Esta imagen sólo sirve como referencia. El aspecto de su producto podrá ser diferente. Lea el manual antes de realizar la instalación. Explique el funcionamiento de la unidad al usuario, de acuerdo con este manual.

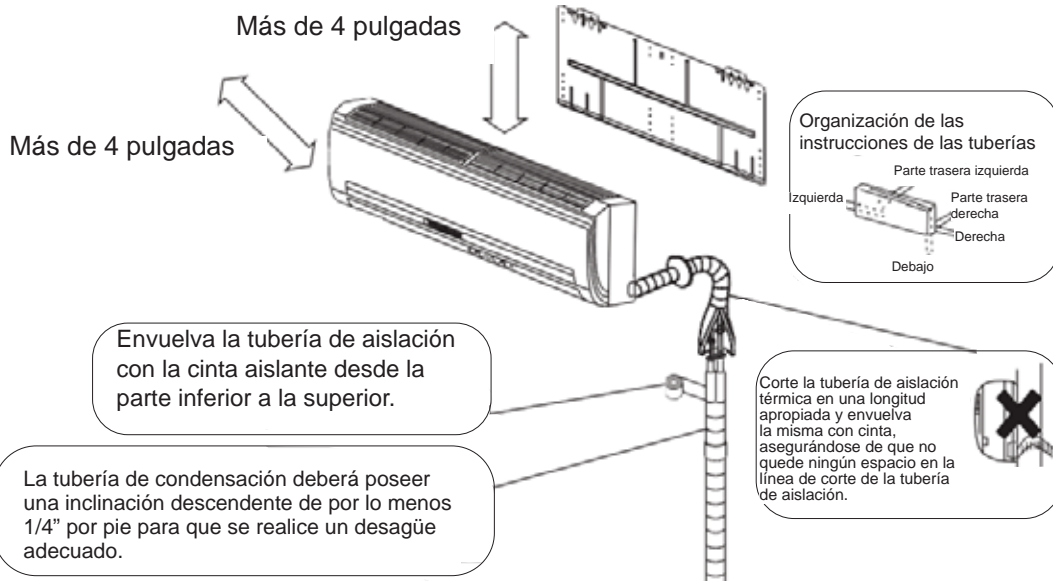

INSTALACIÓN EN COSTAS DE AGUA SALADA

- La unidad de exterior deberá ser instalada a por lo menos 1/2 milla de distancia del agua salada, incluyendo costas marinas y vías navegables interiores. Por favor cumpla con las siguientes instrucciones de instalación si la unidad es instalada a entre 1/2 y 5 millas de distancia desde el agua salada, incluyendo costas marinas y vías navegables interiores.
- Instale la unidad de exterior en un lugar (tal como edificios cercanos, etc.) donde se encuentre protegida de la brisa del mar, la cual podrá dañar la misma.

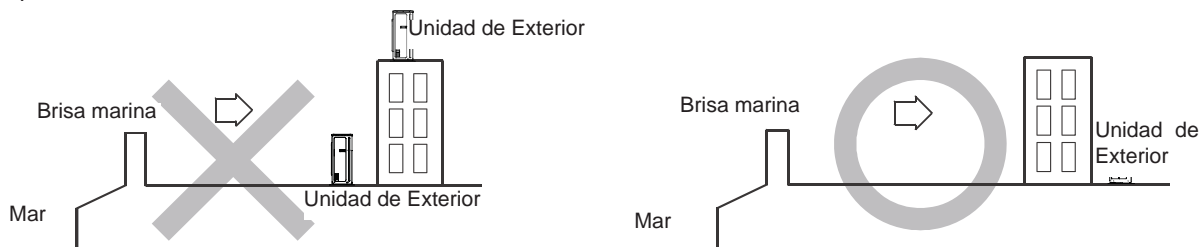

- Si no es posible evitar la instalación de la unidad exterior cerca de la costa marina, construya una pared protectora alrededor de la misma para bloquear la brisa marina.
- Una pared protectora deberá ser construida con un material sólido tal como concreto, a fin de bloquear la brisa marina, y la altura y el ancho de la pared deberán ser 1.5 veces más grandes que el tamaño de la unidad de exterior. Además, asegure un espacio de más de 28 pulgadas (700 mm) entre la pared protectora y la unidad de exterior para que el aire expulsado se ventile.
- Instale la unidad de exterior en un lugar donde el agua pueda ser drenada sin problemas.
- Si las condiciones anteriores no pueden ser cumplidas, comuníquese con GEA Ductless para solicitar asistencia.

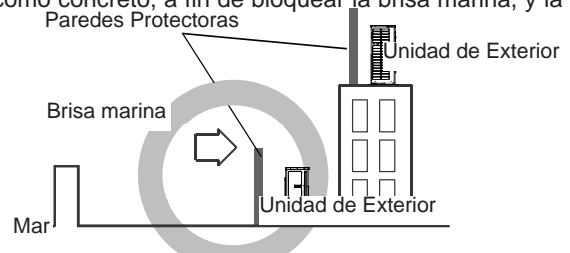

INSTALACIÓN EN AMBIENTE BAJO

- Si la unidad exterior se instala en una región afectada por fuertes vientos o acumulación de nieve, se recomienda instalar los accesorios del deflector de viento y/o de la campana de nieve. El número correspondiente a la campana de nieve y al deflector de viento se podrán encontrar en el catálogo del producto. Las instrucciones de instalación se podrán encontrar en el manual enviado con cada accesorio o a través de Internet en GEAppliancesairandwater.com

Instrucciones de Instalación

Selección del lugar de instalación de exterior

Instalación de una sola unidad (unidad pulg. (mm))

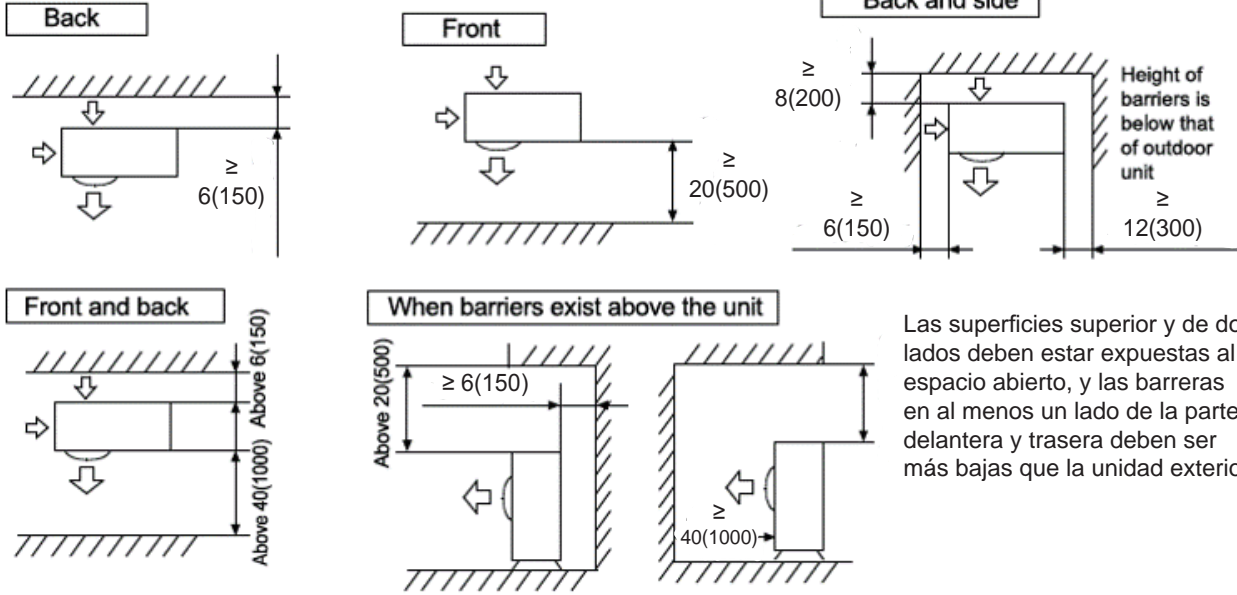

Las superficies superior y de dos lados deben estar expuestas al espacio abierto, y las barreras en al menos un lado de la parte delantera y trasera deben ser más bajas que la unidad exterior.

(3) Espacio de instalación y mantenimiento

Selección de la ubicación de la instalación de la parte exterior

(1) Instalación de una sola unidad (unidad: pulg. (mm))

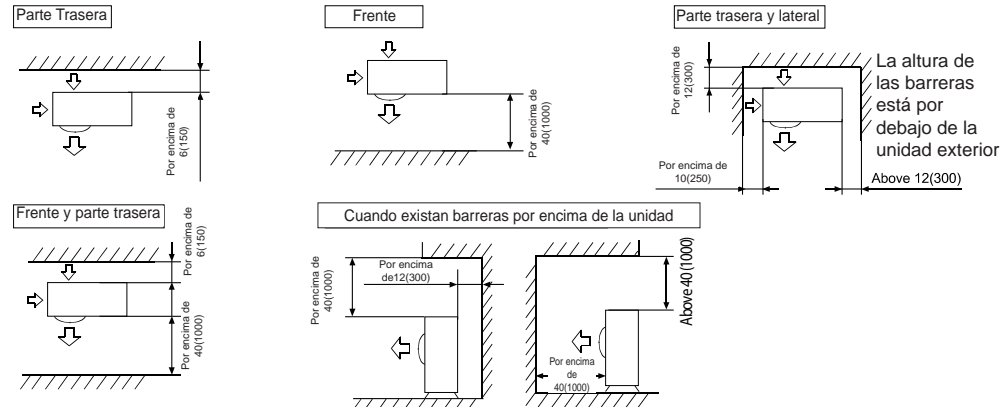

La superficie superior y las dos laterales deberán quedar expuestas al espacio abierto, y las barreras en por lo menos un lado del frente y la parte trasera deberán estar más abajo que la unidad exterior.

(2) Instalación de unidades múltiples (unidad: pulg. (mm))

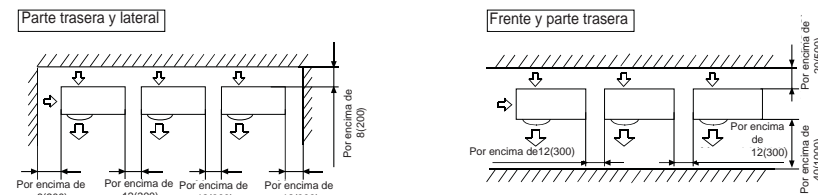

La altura de las barreras esta por debajo de la unidad exterior

(3) Instalación de unidades múltiples en la parte frontal y trasera (unidad: pulg. (mm))

Estándar

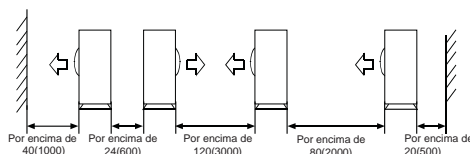

Instructions d'installation

Paso 1 - Preparación

Seleccione la ubicación exterior:

- Elija un lugar nivelado y lo suficientemente sólido como para soportar el peso y las vibraciones de la unidad de exterior y donde el ruido del funcionamiento no sea amplificado.
- Elija una ubicación donde la descarga de aire caliente y/o el ruido no sean una molestia para los vecinos.
- Asegúrese de que haya suficiente espacio para maniobrar la unidad de interior hasta su posición.
- Asegúrese de que haya suficiente espacio y que no haya obstrucciones para la entrada y salida del aire.
- Instale el cable de corriente/ cableado de comunicación por lo menos a 10 pies de distancia de los equipos de televisión y radio, a fin de evitar interferencias.
- Asegúrese de que cualquier ítem sensible a la humedad sea mantenido lejos del camino del drenaje condensado de la unidad de exterior.

NOTAS:

- La unidad de exterior no podrá ser colgada de un cielorraso ni ser apilada.
- Asegúrese de que la nieve y los escombros acumulados no bloqueen la entrada de aire ni la bobina, si la unidad de exterior se instalará con una valla o baranda a su alrededor.
- Asegúrese de que haya ventilación en caso de pérdidas de refrigerante. El R-410A es un refrigerante seguro, no tóxico y no inflamable.
- Evite instalar la unidad de exterior donde sean producidos gases corrosivos, tales como óxidos de sulfuro, amoníaco y gases sulfurosos. Consulte a un especialista en instalaciones sobre el uso de aditivos a prueba de corrosión y antioxidantes para proteger las bobinas de la unidad.

Paso 2 – Instalación de la Unidad de Interior

A. Elija la Ubicación de la Unidad de Interior

- No permita que haya calor ni vapor cerca de la unidad.
- Elija una ubicación donde no haya obstáculos frente a la unidad.
- Asegúrese que el drenaje condensado se pueda evacuar de forma conveniente.
- No instale la unidad cerca de una entrada.
- Asegúrese que el espacio hacia la izquierda y derecha de la unidad sea de más de 4". La unidad se deberá instalar lo más alto posible en la pared, pero dejando un mínimo de 4" desde el cielorraso.
- Use un detector de montantes para detectar y marcar las ubicaciones de los mismos para realizar el montaje y evitar así daños innecesarios sobre la pared.
- Realice la instalación en una ubicación lo suficientemente fuerte como para resistir todo el peso y la vibración de la unidad.
- Deje espacio suficiente para poder contar con acceso para la rutina de mantenimiento.
- Elija una ubicación que le brinde fácil acceso para retirar y limpiar los filtros de aire.
- Realice la instalación en una ubicación que se encuentre a 3 pies o más de otros dispositivos eléctricos, tales como televisores o dispositivos de audio.

B. Instale la Placa de Montaje

- Retire la bolsa de plástico, la cinta y la placa de montaje de la parte trasera de la unidad de interior.
- Coloque la placa de montaje sobre la pared en la posición deseada, teniendo en cuenta los espacios de despeje mínimos y necesarios para un funcionamiento adecuado.
- Usando un nivel, verifique que la placa de montaje se encuentre horizontal y marque las ubicaciones de los tornillos.
- Adhiera la placa de montaje a la pared con los tornillos suministrados.
- Si no es posible alinear todos los agujeros de los tornillos con los montantes, fueron suministrados anclajes de pared.
- Asegúrese de que la placa de montaje haya sido adherida de manera firme y que el peso aplicado sea distribuido de forma pareja sobre cada tornillo. (Por lo menos un tornillo en un montante de pared, otros podrán usar anclajes de pared).
- La tubería de la unidad de interior podrá seguir un recorrido hacia y desde la unidad en una o varias direcciones. Izquierda, Trasera Izquierda, Derecha, Trasera Derecha, o Justo Debajo. Lea el n° de la ilustración.
- Se brindan separadores en la caja de la unidad para uso sobre la Izquierda, Derecha, y Justo Debajo.

Instructions d'installation

Paso 2 – Instalación de la Unidad de Interior (Cont.)

C. Instale el Agujero de la Tubería

- Mida y marque la ubicación donde el agujero de la tubería será perforado.
- Si la ubicación de la tubería estará sobre el lado izquierdo de la unidad, siga estos pasos para mover la tubería de drenaje.
 1. Retire el tapón del agujero de drenaje izquierdo y separe el enchufe moldeado dentro del puerto.
 2. Transfiera la manguera de drenaje corrugada desde el lado derecho hasta el lado izquierdo.
 3. Inserte el tapón en el puerto de drenaje del lado derecho. El uso de un jabón como lubricante y un destornillador pequeño permitirán un posicionamiento más fácil del tapón.
- Perfore el agujero del conjunto de cables con una sierra de agujero de 2 1/4". Angule el taladro con una inclinación descendente en relación a la pared exterior, de modo que el agujero de la pared exterior esté por lo menos 1/4" más abajo que el agujero interior. Esto permitirá un drenaje apropiado del material condensado.
- Instale la brida con orificios del juego de cables en la apertura del agujero que se encuentra sobre la pared interior.

NOTA: La brida ya está ranurada. Es necesario modificar la brida para que calce correctamente detrás de la carcasa de la unidad de la pared.

D. Conexiones Eléctricas para la Unidad de Interior

NOTA: Asegúrese que todo el cableado cumpla con los códigos locales de construcción y el NEC y que el suministro de voltaje de este sistema sea el correcto.

- Coloque la unidad de interior sobre una superficie de trabajo sólida antes de realizar las conexiones eléctricas.
- A fin de realizar las conexiones eléctricas de la unidad de interior, tanto el plástico exterior como las placas protectoras de acero galvanizado deberán ser retiradas.
- Levante la tapa frontal para acceder a los tornillos y poder retirar estas tapas.

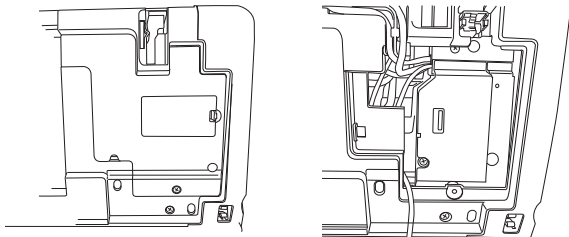

D. Conexiones Eléctricas para la Unidad de Interior

- Haga pasar el cableado AWG de 14/4 a través de la ranura de la parte trasera de la unidad y por el panel de acceso frontal.
- Usando un pelacables, retire el aislante y separe los 4 cables.
- Se recomienda el uso de terminales de espada. Si no se usan las terminales de espada, entonces los cables no se deberán retorcer antes de realizar la conexión a las terminales con tornillos.
- Realice conexiones de cables en cada terminal, de acuerdo con el diagrama del cableado. (Tome nota del color del cable en cada terminal y asegúrese de que los cables se encuentren conectados a la unidad de exterior de forma consecuente).
- Asegúrese de que cada cable se encuentre debajo de la placa de la terminal con tornillos y que la placa esté ajustada sin desgaste.
- Asegúrese de que el cable de 14/4 se encuentre asegurado bajo el soporte del amortiguador de refuerzo.
- Una vez completado el cableado del bloque terminal, reemplace ambas placas de la tapa y baje la carcasa frontal.

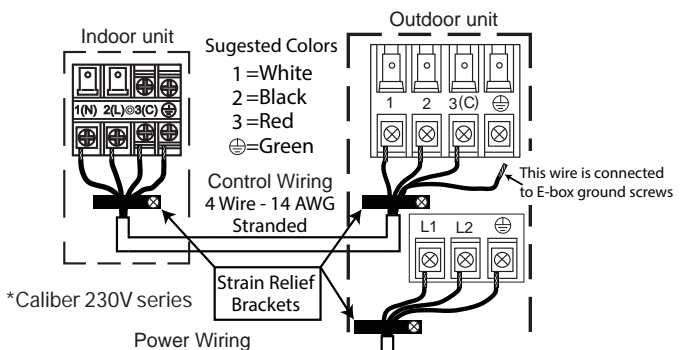
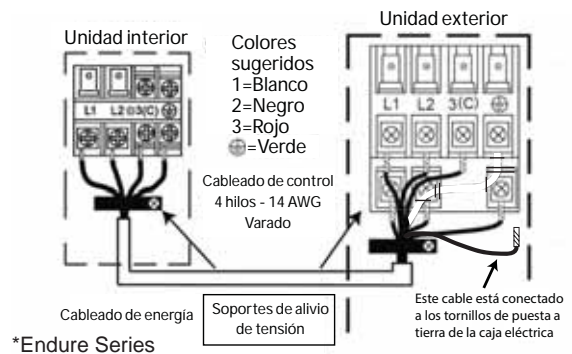

Instructions d'installation

Paso 2 – Instalación de la Unidad de Interior (Cont.)

E. Monte la Unidad de Interior en la Placa de Montaje

- Ate la tubería del refrigerante, la tubería de drenaje, y el cableado con cinta y de forma cuidadosa conduzca el conjunto a través del agujero de la tubería.
- Con la parte superior de la unidad de interior más cerca de la pared, sostenga la unidad de interior sobre los ganchos superiores de la placa de montaje. Deslice la unidad despacio de lado a lado para verificar su correcto posicionamiento.
- Gire la parte inferior de la unidad de interior sobre la placa de montaje, y baje la unidad sobre los ganchos inferiores de la placa de montaje. (Vea la ilustración).
- Verifique que la unidad esté asegurada y nivelada con la pared.
- La instalación de la unidad de interior finaliza en este momento.

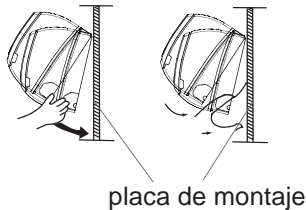

F. Tubería de Drenaje Condensado

- Verifique que la tubería de drenaje condensado posea una inclinación constante hacia abajo para un flujo correcto del agua. No deberá haber torceduras ni elevaciones en la tubería que puedan ocasionar un efecto de retención del agua (vea la ilustración).
- Opcional: Puede usar una tubería de PVC conectando una tubería interior de PVC de 1" a la tubería de drenaje que sale de la pared, y que llegue hasta la ubicación deseada.

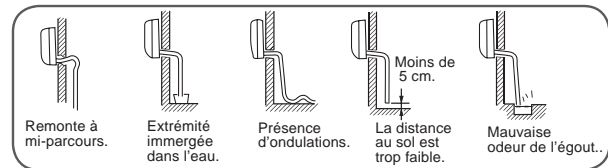

G. Retire la Unidad de Interior

- De forma suave, levante toda la unidad verticalmente.
- Empuje la parte inferior de la unidad hacia afuera de los ganchos inferiores y empuje levemente hacia afuera de la pared.
- Levante la parte superior de la unidad hacia afuera de los ganchos superiores.

Soportes de Pared

Con muchas de las unidades interiores, se incluye una plantilla de carbón para la placa de montaje. La misma facilita la forma de determinar dónde montar el soporte de pared y dónde cortar el agujero para la tubería.

NOTA: Es posible que algunos modelos no cuenten con una plantilla de carbón; en este caso, será necesaria una medición manual para determinar la ubicación del agujero de la tubería.

Al montar la unidad, use un buscapolos para asegurar los agujeros que se encuentran más arriba sobre la estructura de la edificación. Use anclajes calificados para soportar cargas a fin de adherir otras partes del soporte a la pared.

EJEMPLO

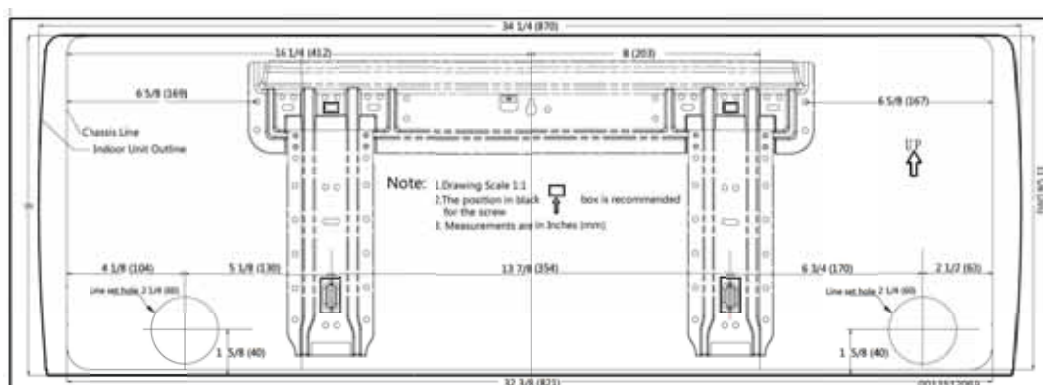

Instructions d'installation

Paso 3 – Instalación de la Unidad de Exterior

A. Instalación adecuada para drenaje

- Coloque la unidad en el soporte o plataforma usando el equipo de elevación.
- No instale el codo de drenaje si la unidad está ubicada en un área donde se pueden producir congelamientos.

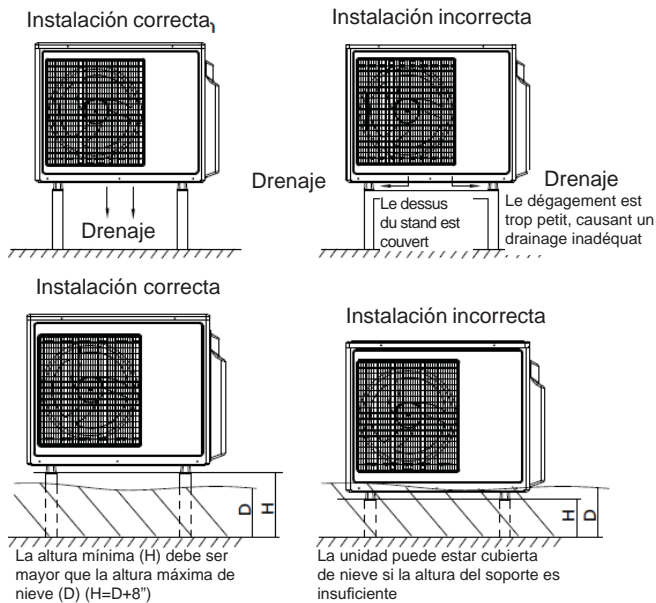

B. Prepare la Unidad de Exterior para su Instalación

- Retire todo el embalaje.
- Coloque las almohadillas de vibración suministradas sobre los pies de la unidad de exterior.
- Adhiera el codo de drenaje suministrado a la unidad de exterior. Conecte la extensión de la tubería de acuerdo con lo requerido (no suministrada). (Vea la ilustración).

NOTA: El codo de drenaje fue diseñado con una brecha de aire y no se apoyará de forma nivelada sobre la parte inferior de la unidad de exterior.

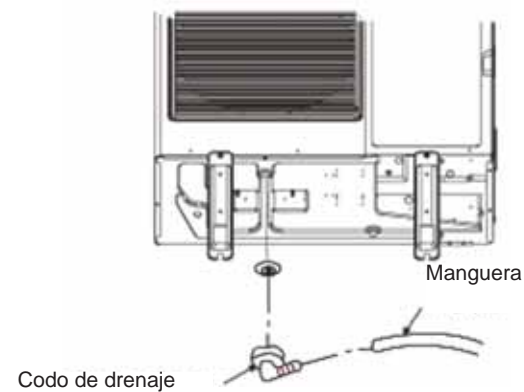

- Retire la placa de la tapa de la unidad de exterior para exponer las conexiones del bloque terminal.

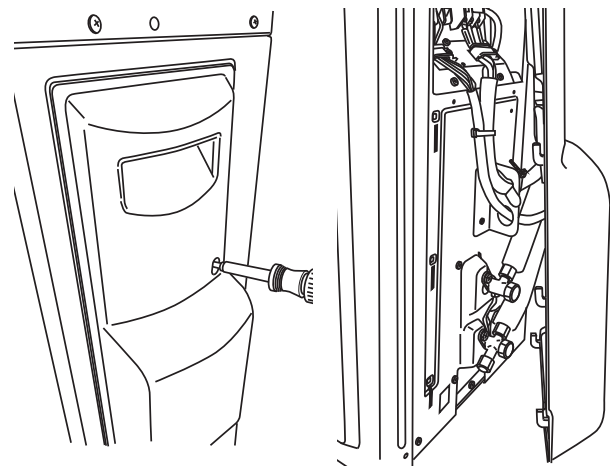

1. Retire el Tornillo

2. Deslice el panel hacia abajo para liberar los ganchos y empuje hacia fuera.

NOTA: Si no se siguen las pautas del cableado se podrán producir daños en el tablero de control y problemas de comunicación (código de error E7). Esto incluye un tamaño del cable inadecuado, uso de un cable rígido, empalme en la línea media y conexiones débiles en los terminales.

Instructions d'installation

Paso 3 – Instalación de la Unidad de Exterior

C. Conexiones Eléctricas para la Unidad de Interior

⚠ ADVERTENCIA RIESGO DE DESCARGA ELÉCTRICA

Puede ocasionar lesiones o la muerte. Desconecte todos los suministros de corriente eléctrica remotos antes de realizar el servicio técnico.

NOTA: Asegúrese que todo el cableado cumpla con los códigos locales de construcción y el NEC y que el suministro de voltaje de este sistema sea el correcto.

- Conecte el cableado de la fuente de alimentación y el cableado interno usando un soporte para cables conductores sobre el lado de la unidad de exterior (tanto para el AWG de 14/4 como para el cable de corriente).
- Usando un pelacables, retire el aislante y separe los 4 cables.
- Verifique que las conexiones del cableado coincidan con las conexiones internas cable por cable.
- Se recomienda el uso de terminales de espada. Si no se usan las terminales de espada, entonces los cables no se deberán retorcer antes de realizar la conexión a las terminales con tornillos.
- Asegúrese de que cada cable se encuentre debajo de la placa de la terminal con tornillos y que la placa esté ajustada sin desgaste.
- Asegúrese de que el cable de 14/4 se encuentre asegurado bajo el soporte del amortiguador de refuerzo.
- Verifique que todas las conexiones estén aseguradas.

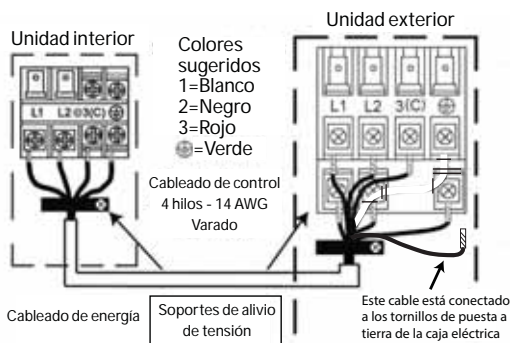

*Endure Series

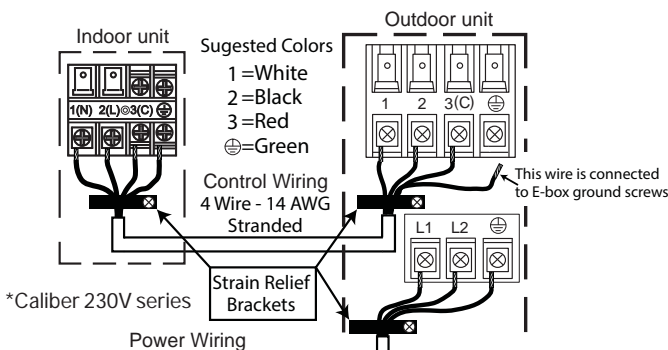

*Caliber 230V series

D. Instale el Juego de Cables de Cobre

- La longitud estándar del juego de cables es de 25 pies. Si la longitud de la instalación es diferente, ajuste la carga de refrigerante en 0.2 oz / ft si la línea de líquido es 1/4 "o 0.5 oz / ft si la línea de líquido es 3/8".
 - Corte el juego de cables de acuerdo a la longitud.
 - Coloque la tuerca sobre la tubería y luego agrande la misma con el abocardador a R-410A.
- NOTA:** Siga las prácticas estándares para realizar el agrandamiento de tuberías. Al cortar y escariar la tubería, tenga el cuidado de evitar que la suciedad o el polvo ingresen a la misma. Recuerde colocar la tuerca sobre la tubería antes de agrandar la misma.
- Para unir el juego de cables, alinee directamente la tubería agrandada con la unión de la otra tubería. Deslice la tuerca sobre la unión y realice el ajuste manualmente.
 - Gire las uniones de acuerdo con las especificaciones mostradas en el siguiente cuadro de giro.

⚠ ADVERTENCIA

Un ajuste excesivo sin un correcto centrado dañará las roscas y ocasionará una pérdida de refrigerante.

Diámetro de la Tubería (Ø)	Giro de ajuste
Lado líquido de 6.35mm (1/4")	18N.m/13.3Ft.lbs
Lado del líquido/gas 9.52mm (3/8")	18N.m/13.3Ft.lbs
Lado del gas de 12.7mm (1/2")	55N.m/40.6Ft.lbs
Lado del gas de 15.88mm (5/8")	60 N.m/44.3Ft.lbs

- Se requiere el uso de dos llaves para unir la conexión agrandada, una llave estándar y una llave de torsión ajustada de acuerdo con las configuraciones adecuadas.

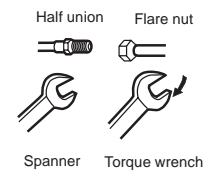

- Repita el proceso para adherir el otro extremo del juego de cables.

Instructions d'installation

Paso 3 – Instalación de la Unidad de Exterior

E. Prueba de Pérdidas

- Retire la tapa de servicio de la válvula.
- Utilizando un tanque de nitrógeno con un regulador adherido, cargue el sistema con 150 psig de nitrógeno seco usando un adaptador de mini Split para conectar la válvula.
- Realice un control de pérdidas en los accesorios abocinados, usando burbujas de jabón u otro dispositivo de detección. Si una pérdida es detectada, realice las reparaciones de los accesorios y vuelva a hacer un control. Si no se detectan pérdidas dentro de los 3 minutos, proceda.
- Usando el mismo tanque/ regulador, cargue el sistema hasta 300 psig.
- Realice un control de pérdidas de forma temprana. Si no se detectan pérdidas dentro de los 3 minutos, proceda.
- Usando el mismo tanque/ regulador, cargue el sistema hasta 500 psig.
- Realice un control de pérdidas de forma temprana. Continúe controlando el sistema durante 20 minutos.

⚠ ADVERTENCIA

No use acetileno, oxígeno, aire comprimido o cualquier otra mezcla que contenga otra cosa que no sea nitrógeno seco. Use sólo nitrógeno seco para la prueba de presión. No use mezclas de hidrógeno que contengan refrigerante y aire por encima de la presión atmosférica para pruebas de presión, ya que podrán volverse inflamables y ocasionar una explosión. El refrigerante, cuando se use como gas de rastreo, sólo deberá ser mezclado con nitrógeno seco en las unidades de presión. No seguir estas recomendaciones podrá resultar en la muerte o en lesiones graves, como también en daños sobre el equipamiento o la propiedad.

F. Sistema de Evacuación

NOTA– No abra la válvula de servicio.

- Retire la tapa de la tubería de succión y adhiera un calibrador de colector, un medidor de micrones y una bomba de vacío al puerto de la tubería de succión, usando un adaptador AD-87 (vea la ilustración).
- Evacúe el sistema hasta los por lo menos 350 micrones.
- Cierre la válvula de la bomba de vacío y controle el medidor de micrones. Si el medidor se eleva por encima de los 150 micrones en 60 segundos, la evacuación será incompleta o existe una pérdida en el sistema. Si el medidor no se eleva por encima de los 150 micrones en 60 segundos, la evacuación es completa.
- Una vez completada la evacuación, retire el adaptador y la conexión de la manguera del puerto de la tubería de succión y reemplace la tapa.

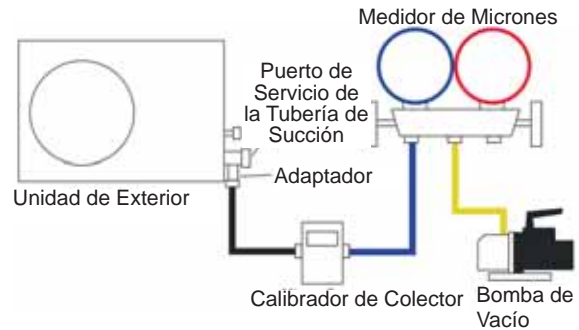

Instructions d'installation

Paso 3 – Instalación de la Unidad de Exterior

G. Carga del Refrigerante

Si la instalación requirió más de 25 pies de un juego de cables de cobre, entonces agregue 0.2 onzas de R-410A al sistema por cada pie adicional del juego de cables.

- Agregue cada refrigerante adicional luego de la evacuación usando una balanza digital.

NOTA: Cargue líquido únicamente.

- Complete la etiqueta de carga de refrigerante usando tinta indeleble.
- Coloque la carga de refrigerante de fábrica que se encuentra en el cuadro número 1 de la placa de identificación exterior.
- Coloque la cantidad de refrigerante adicional agregado en la casilla número 2.
- Agregue las casillas 1 y 2 juntas y coloque la válvula en la casilla de suma (D).
- Adhiera la etiqueta completada en la proximidad con el Puerto de carga del producto y debajo de la placa de la tapa de las unidades exteriores.
- Si no encuentra el adhesivo, escriba las cantidades en la unidad externa con un marcador permanente sobre el puerto de carga.
- Retire la tapa de la válvula de la tubería de líquido. Usando una llave hexagonal, abra la válvula, y luego reemplace y ajuste la tapa.
- Retire la tapa de la válvula de la tubería de succión. Usando una llave hexagonal, abra la válvula, y luego reemplace y ajuste la tapa.
- Envuelva el juego de cables, la tubería de drenaje, y el cableado del AWG 14/4 comenzando por la parte inferior del conjunto con un envoltorio de superposición hasta que alcance el agujero de la tubería.
- Use un sellador para sellar la abertura del agujero de la tubería, a fin de evitar que los factores climáticos ingresen al edificio.

Este producto contiene gases fluorados de efecto invernadero cubiertos por el Protocolo de Kioto. No lo ventile en el ambiente.

Contient des gaz à effet de serre fluorés assujettis au protocole de Kyoto.

R410A	1 =	_____	OZ
	2 =	_____	OZ
	1+2 =	_____	OZ

The diagram shows a rectangular label with a box containing 'R410A'. Below it are three rows of input fields: '1 = _____ OZ', '2 = _____ OZ', and '1+2 = _____ OZ'. To the right of these fields are labels A, B, C, and D. Below the label is a schematic of a refrigerant charging station with two cylinders labeled '1' and '2', and a gauge labeled 'E'. A label 'F' is also shown.

Tipo de refrigerante: R-410A

Valor de GWP*: 2088

GWP = potencial de calentamiento global

Paso 4 – Control Final

Explicación del Funcionamiento al Usuario Final

- Usando el Manual del Propietario, explíquelo al usuario final cómo usar el acondicionador de aire/ bomba de vacío, (el control remoto, colocar/ retirar filtros de aire, colocar o retirar el control remoto del porta control remoto, métodos de limpieza, precauciones de uso, etc.).
- Revise las precauciones de uso.
- Recomendamos que el usuario lea las Instrucciones de uso detenidamente.

Controle los Ítems para la Prueba de Funcionamiento

- ¿No hay pérdida de gas del juego de cables?
- ¿Está el juego de cables aislado correctamente?
- ¿Están los cables de conexión de las unidades de interior y exterior insertados de manera firme en el bloque terminal?
- ¿Está el cableado de conexión de la unidad de interior y exterior fijo?
- ¿Está el material condensado siendo drenado correctamente?
- ¿Está el cable a tierra conectado de forma segura?
- ¿Está la unidad de interior fijada de forma segura?
- ¿Es el voltaje de la fuente de alimentación el correcto de acuerdo con el código local?
- ¿Hay algún ruido extraño?
- ¿Descendió la temperatura de enfriamiento a entre 20 y 30°F?
- ¿Ascendió la temperatura de calefacción a entre 35 y 40°F?
- ¿Es la pantalla de la temperatura ambiente precisa?

Garantía Limitada

Para los modelos de los productos que figuran en el Adjunto 1 (el "Producto"), esta Garantía Limitada Basada en los Estándares es provista al Propietario Original del Producto:

Por el Período de:	GE Appliances Reemplazará:
Garantía limitada de piezas de 5 años desde la fecha de compra	Esta Garantía Limitada Basada en los Estándares cubre todos los defectos de fabricación o de los materiales de las piezas mecánicas y eléctricas (incluyendo el compresor) contenidos en el Producto ("Piezas Defectuosas") durante un período de 5 años desde la Fecha de Compra. GE Appliances le proveerá piezas nuevas o reparadas, o el reemplazo de toda o parte de la unidad, a su propia discreción, a su técnico de instalación con licencia de HVAC. Esta garantía también cubre todos los defectos de fabricación o de los materiales del control de la unidad durante un período de 1 año. El control remoto cuenta con una garantía de accesorios con cobertura por 1 año. El sistema sin conducto está cubierto por la Garantía Limitada Basada en los Estándares. GE Appliances brindará un controlador nuevo o reparado, a su propia discreción.

COMPONENTES EXCLUIDOS

Los siguientes componentes no están cubiertos por esta garantía: gabinetes, piezas de gabinetes, filtros de aire, secadores, refrigerantes, conjuntos de tuberías de refrigerante, cintas, cableados, fusibles, boquillas de aceite, accesorios de unidades y cualquier pieza que no afecte el funcionamiento de la unidad.

CUÁL ES LA FECHA DE COMPRA

La "Fecha de Compra" es la fecha en que la instalación original fue completada y todos los procedimientos de inicio del Producto fueron adecuadamente completados y verificados en la factura del instalador. Se recomienda enfáticamente realizar su registro. Si la fecha de instalación no puede ser verificada, entonces la Fecha de Compra será de sesenta (60) días luego de la fecha de fabricación, de acuerdo con lo determinado por el número de serie del Producto. Usted deberá guardar y poder brindar su recibo de venta original entregado por el instalador como prueba de la Fecha de Compra. En una edificación nueva, la Fecha de Compra será la fecha en que el Propietario le compró la residencia al constructor.

QUIÉN ESTÁ CUBIERTO

Ocupado por el propietario: El "Propietario Original" de este producto se refiere al propietario original (y su cónyuge) de la residencia donde el Producto fue originalmente instalado. Ocupado por alguien que no es el propietario: El "Propietario Original" del Producto se refiere al propietario original de la edificación donde el Producto fue instalado originalmente; y para construcciones nuevas, el comprador de la edificación del constructor. "No ocupado por el propietario" se define como una a) edificación residencial ocupada por una familia simple o múltiple que no es propietaria, o b) un uso comercial no industrial (tal como edificios de oficinas, establecimientos de venta al por menor, hoteles/ moteles), pero para Propietarios Originales cuyas edificaciones no están ocupadas por el propietario, esta garantía limitada requiere que el producto sea instalado y mantenido anualmente por un técnico con licencia de HVAC (se requiere prueba de mantenimiento anual). Sujeto a la ley del estado o provincia donde el Producto fue instalado, el resto de la Garantía Basada en los Estándares es transferible a propietarios subsiguientes de la residencia o edificación.

CÓMO ACCEDER AL SERVICIO TÉCNICO

CoComuníquese con su técnico instalador con licencia de HVAC. Toda la instalación y el servicio deberán ser realizados por un técnico con licencia de HVAC.

Si no se solicita el servicio de un técnico con licencia de HVAC para la instalación de este Producto, se anulará toda la garantía sobre este Producto.

ESTA GARANTÍA NO CUBRE

- Daños por un servicio o instalación inadecuados.
- Daños durante el envío.
- Defectos que no sean de fabricación (es decir: otra causa que no sea fabricación o materiales).
- Daño por uso inadecuado, abuso, accidente, alteración, falta de cuidado adecuado y/o mantenimiento regular, o voltaje o corriente eléctrica incorrecta.
- Daño resultante de inundaciones, incendios, viento, iluminación, accidentes o condiciones similares.
- Un producto que no fue instalado o su servicio técnico no fue realizado por un técnico con licencia de HVAC.
- Trabajo o servicios relacionados con la reparación o instalación del Producto.
- Un Producto comprado a un vendedor minorista no autorizado a través de Internet.
- Daño como resultado de exponer el Producto a un ambiente con materiales corrosivos o altos niveles de partículas (tales como hollín, aerosoles, gases, grasa).
- Un Producto vendido y/o instalado fuera de los 50 Estados Unidos, el Distrito de Columbia o Canadá.
- Baterías del control remoto u otros accesorios provistos con el Producto para su instalación (por ejemplo: manguera plástica).
- Mantenimiento normal, tal como limpieza de bobinas, limpieza de filtros, y lubricación.
- En el caso de un Producto instalado en aplicaciones ocupadas por personas que no son dueños, un Producto que no haya sido mantenido anualmente por un técnico con licencia de HVAC (prueba requerida).
- Daño ocasionado por un componente o pieza usado o no aprobado por GE Appliances, una Compañía de Haier (es decir: un condensador/ climatizador usado y/o no aprobado).
- Componente o piezas no provistas por GE Appliances, una Compañía de Haier.
- Producto que fue transferido de su instalación original a una nueva residencia o edificación.

Garantía Limitada

GARANTÍA LIMITADA ESTÁNDAR REGISTRADA POR 10 AÑOS

Todos los "Productos de Interior y Exterior", identificados en el Adjunto 1, registrados por el instalador o el Dueño Original dentro de los 60 días desde la Fecha de Compra recibirán una Garantía Limitada Estándar Registrada, la cual será idéntica a la Garantía Estándar Base, excepto que la Garantía de Piezas Limitada tendrá validez por el término de 10 Años. Cualquier Producto que no sea registrado dentro de los 60 días desde la Fecha de Compra estará sujeto a la Garantía Estándar Base. Algunos estados y provincias no permiten que los términos de las garantías estén sujetos a un registro; en dichos estados y provincias se aplican los términos más prolongados para la Garantía Limitada de Piezas. Excepto en Texas o donde de otro modo sea requerido por la ley, esta Garantía Limitada Registrada sobre los Estándares no es transferible a un propietario subsiguiente (más que el propietario de una nueva edificación), pero las compras subsiguientes recibirán el resto de la Garantía Basada en los Estándares.

ESTA GARANTÍA LIMITADA REEMPLAZA A CUALQUIER OTRA GARANTÍA, EXPRESA O IMPLÍCITA, INCLUYENDO LAS GARANTÍAS DE COMERCIALIZACIÓN O IDONEIDAD PARA UN PROPÓSITO PARTICULAR.

La solución provista en esta garantía es exclusiva y es garantizada en lugar de todas las demás soluciones. Esta garantía no cubre daños incidentales o consecuentes. Algunos estados y provincias no permiten la exclusión de daños incidentales o consecuentes, de modo que es posible que esta limitación no se aplique en su caso. Algunos estados y provincias no permiten limitaciones en relación a la duración de una garantía implícita, de modo que es posible que esta limitación no se aplique en su caso. Esta garantía le da derechos legales específicos y es posible que tenga otros derechos legales que varían entre estados y provincias. Esta garantía cubre las unidades que se encuentran dentro de los 50 Estados Unidos, el Distrito de Columbia y Canadá. Esta garantía es provista por GE Appliances a Haier company, Louisville, KY 40225.

ADJUNTO 1:

El "Producto" se define como Unidades Tipo Split Sin Conducto y Unidades de Descarga Lateral de la marca Haier y GE Appliances. El "Producto" contiene 2 subcategorías de productos: "Productos de Interior y de Exterior" y "Productos de Instalación Seleccionados", que son definidos en mayor detalle a continuación: "Los Productos Interior y Exterior" también se pueden identificar por las siguientes descripciones de sus números de modelo: 1U*, 2U*, 3U*, 4U*, 5U*, AB*, AD*, AL*, AM*, AW*, AF*, ASY*, USY*, ASH*, AUH*, UUC*, UUY*, "Productos de Instalación Seleccionados, identificados por las descripciones de números de modelo siguientes: PB-*, PAD-*

Notas

IMPORTANT

Do Not Return This Product To The Store

If you have a problem with this product, please call 1-844-487-9443 for the name and telephone number of the nearest authorized service center.

DATED PROOF OF PURCHASE REQUIRED FOR WARRANTY SERVICE

IMPORTANT

Ne pas Réexpédier ce Produit au Magasin

En cas de problème avec ce produit, veuillez composer le 1-844-487-9443 pour connaître le nom et le numéro de téléphone du centre de service autorisé le plus proche.

PREUVE D'ACHAT DÁTÉE, NUMÉRO DE MODÈLE ET LE NUMÉRO DE SÉRIE REQUIS POUR LE SERVICE DE GARANTIE

IMPORTANTE

No regrese este producto a la tienda

Si tiene un problema con este producto, por favor comuníquese al 1-844-487-9443 para solicitar el nombre y número telefónico del centro de servicio al cliente autorizado más cercano.

NECESITA UNA PRUEBA DE COMPRA FECHADA, NÚMERO DE MODELO Y DE SERIE PARA EL SERVICIO DE LA GARANTÍA