

INSTALLATION INSTRUCTIONS

Advantium® Built-In Accessory
Storage Drawer

UXB903SNSS

Español

For a Spanish version of this manual, visit
our Website at cafeappliances.com.

Para consultar una versión en español de este manual de instrucciones,
visite nuestro sitio de internet cafeappliances.com.

Installation Instructions

BEFORE YOU BEGIN

Read these instructions completely and carefully. Read the Installation Instructions for the Advantium oven completely and carefully for cutout dimensions and step-by-step instructions.

IMPORTANT — Save these instructions for local inspector's use.

IMPORTANT — Observe all governing codes and ordinances.

- **Note to Installer** — Be sure to leave these instructions with the Consumer.
- **Note to Consumer** — Keep these instructions with your Advantium Oven Owner's Manual for future reference.
- **Skill Level** — Installation of this appliance requires basic mechanical and electrical skills.
- **Completion Time** — **1 hour** with the installation of an Advantium Oven.
- Proper installation is the responsibility of the installer. Product failure due to improper installation is not covered under the warranty. See Owner's Manual for warranty information.
- Proper installation is the responsibility of the installer.
- Product failure due to improper installation is not covered under Warranty. See the Advantium 120V or 240V Oven Owner's Manual for warranty information.

MODELS AVAILABLE

Models:

UXB903SNSS

PRODUCT DIMENSIONS AND CLEARANCES

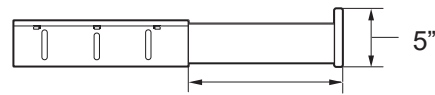

Allow 14" Clearance
When Fully Open

NOTE: Appearance will vary by model

TOOLS REQUIRED

- #2 Phillips screwdriver

PARTS SUPPLIED

- Side supports (2)
- Screws
- Color-matched screws (5)

Installation Instructions

1 REMOVE PACKAGING AND PARTS

- Remove the drawer from the carton.
- Remove all packing material and tape.
- Remove screws, which hold the side supports on top (do not secure again).
- Open the drawer and remove any parts inside.
- Locate parts.

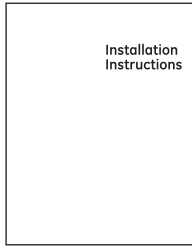

Installation Instructions

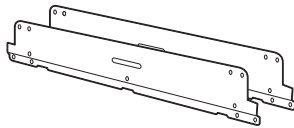

Side Supports (2)



Screws (2 sets)

2 ASSEMBLING THE OVEN TO DRAWER

- A** Place storage drawer on a surface with the front of drawer hanging over the edge of the surface. Not placing the front edge of drawer over the edge of the surface may result in damage to the drawer since the front edge of drawer hangs below the bottom of drawer.
- B** Place the oven on top of the storage drawer. Make sure that the back and sides of the oven align with the back and sides of drawer.

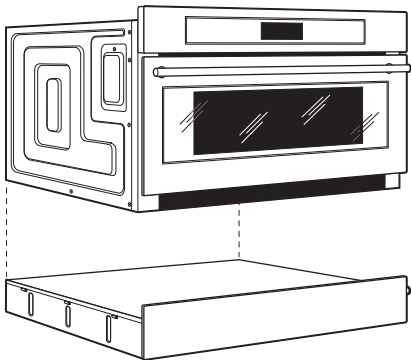

NOTE: If necessary, slide the oven forward to line up flush with the front face of the drawer.

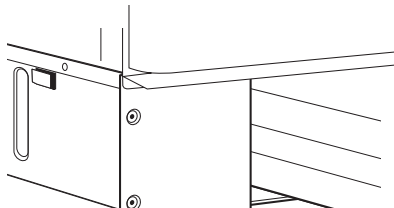

ASSEMBLING THE OVEN TO DRAWER (cont.)

- C** Remove the front bottom screw and center bottom screw on each side of the oven, and remove the top front, top center, and top back screw on each side of the storage drawer

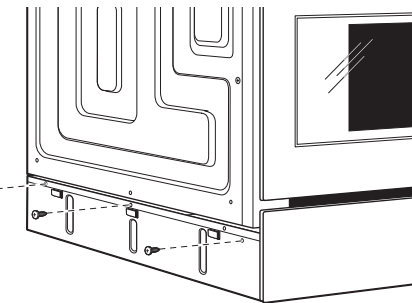
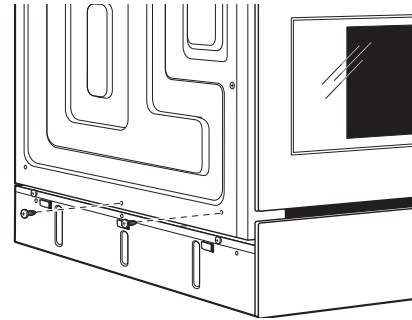

- D** Place the side supports into the tabs on the drawer and secure using the screws supplied and the screws removed in Step C.

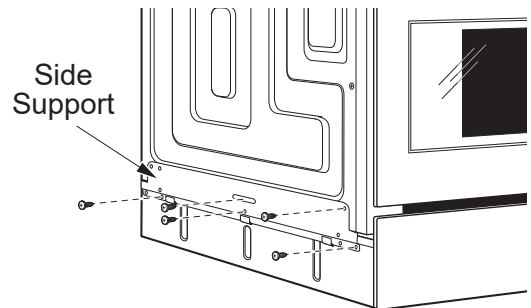

- E** The oven and storage drawer assembly is now ready to be installed. Return to the Advantium Built-In Wall Oven Installation Instructions to complete the installation.

NOTE: While performing installations described in this book, safety glasses or goggles should be worn.

NOTE: Product improvement is a continuing endeavor at GE Appliances. Therefore, materials, appearance and specifications are subject to change without notice.



GE APPLIANCES

INSTRUCCIONES DE INSTALACIÓN

Cajón de almacenamiento
de accesorios empotrado
Advantium®
UXB903SNSS

Instrucciones de Instalación

ANTES DE COMENZAR

Lea estas instrucciones por completo y con detenimiento. Lea las Instrucciones de instalación del horno Advantium por completo y con detenimiento sobre las dimensiones del recorte y las instrucciones paso a paso.

IMPORTANTE — Guarde estas instrucciones para el uso de inspectores locales.

IMPORTANTE — Cumpla con todos los códigos y ordenanzas vigentes.

- **NOTA AL INSTALADOR:** Asegúrese de dejar estas instrucciones al consumidor.
- **NOTA AL CONSUMIDOR:** Conserve estas instrucciones con el Manual del Propietario del horno Advantium para referencia futura.
- **NIVEL DE CAPACIDAD:** La instalación de este aparato requiere capacidades mecánicas básicas.
- **TIEMPO DE FINALIZACIÓN:** Una hora con la instalación de un horno Advantium de 120V o 240V.
- El instalador tiene la responsabilidad de efectuar una instalación adecuada.
- La Garantía no cubre las fallas del producto debido a una instalación incorrecta. Ver el Manual del Propietario del horno Advantium de 120V o 240V para información sobre la garantía.

MODELS AVAILABLE

Models:

UXB903SNSS

DIMENSIONES Y ESPACIOS DEL PRODUCTO

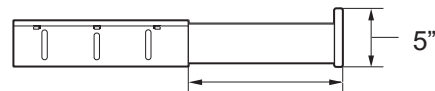

Deje un espacio de 14" para cuando se abra por completo

NOTA: La apariencia varía según el modelo.

HERRAMIENTAS REQUERIDAS

- Destornillador de estrella #2

PIEZAS PROVISTAS

- Soportes laterales (2)
- Tornillos (8)
- Tornillos (5)

Instrucciones de Instalación

1 QUITE EL EMPAQUE Y LAS PIEZAS

- Quite el cajón de la caja de cartón.
- Quite todo el material de empaque y la cinta.
- Retire los tornillos que sostienen los soportes laterales en la parte superior (no los vuelva a asegurar).
- Abra el cajón y quite las piezas del interior.
- Ubique las piezas.

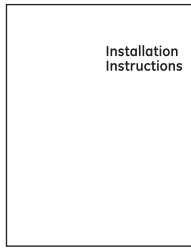

Instrucciones de Instalación

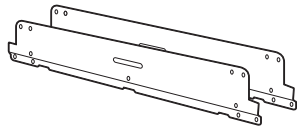

Soportes laterales (2)



Tornillos (6 requeridos, 2 extra)

2 CÓMO MONTAR EL HORNO AL CAJÓN

- A** Coloque el cajón de almacenamiento sobre una superficie con el frente del cajón colgando sobre el borde de la superficie. No colocar el lado frontal del cajón sobre el borde de la superficie puede provocar daños al cajón ya que el lado frontal del mismo cuelga sobre la parte inferior del cajón.
- B** Coloque el horno sobre el cajón de almacenamiento. Verifique que la parte trasera de los costados del horno se encuentren alineados con la parte trasera y los lados del cajón.

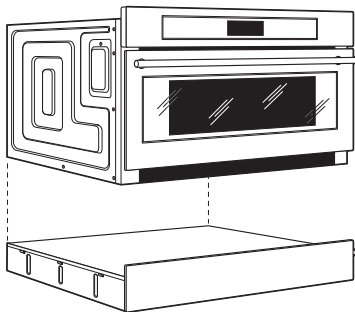

NOTA: De ser necesario, deslice el horno hacia adelante para alinear su nivelación con la cara frontal del cajón.

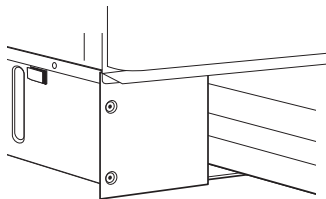

CÓMO MONTAR EL HORNO AL CAJÓN (CONT.)

- C** Retire el tornillo frontal inferior y el tornillo central inferior a cada lado del horno, y retire los tornillos frontal superior, central superior y trasero superior a cada lado del cajón de almacenamiento.

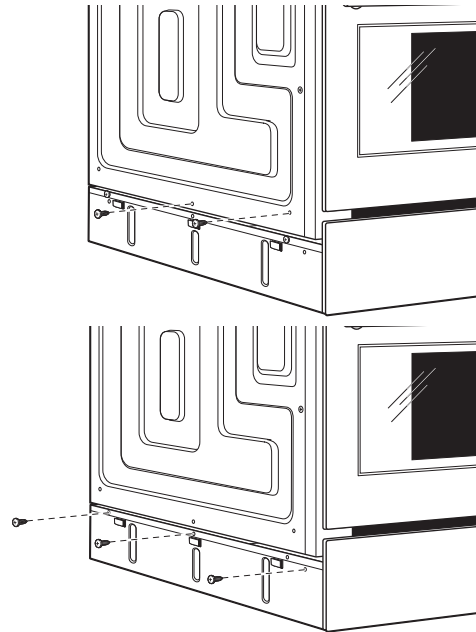

- D** Coloque los soportes laterales dentro de las lengüetas del cajón y fíjelos utilizando los tornillos provistos y los tornillos quitados en el Paso C.

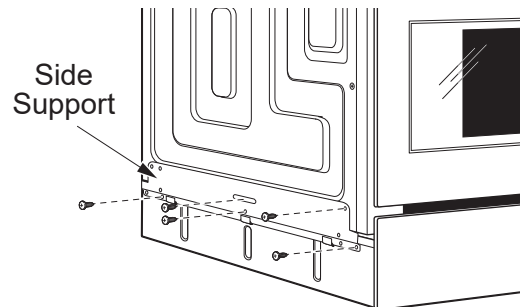

- E** horno y el montaje del cajón de almacenamiento ya se encuentran listos para ser instalados. Vuelva a las Instrucciones de instalación del horno de Advantium para completar la instalación.

NOTE: While performing installations described in this book, safety glasses or goggles should be worn.

NOTE: Product improvement is a continuing endeavor at GE Appliances. Therefore, materials, appearance and specifications are subject to change without notice.



GE APPLIANCES