

Installation Instructions

Dryer Venting Kit WE16X29317 / GFA28DSVN

If you have any questions, call **GE Appliances at 800.GE.CARES (800.432.2737)** or visit our Website at: **GEAppliances.com**
In Canada, call **800.561.3344** or visit **www.GEAppliances.ca**

BEFORE YOU BEGIN

Read these instructions completely and carefully.

- **IMPORTANT** – Save these instructions for local inspector's use.
- **IMPORTANT** – Observe all governing codes and ordinances.
- **Note to Installer** – Be sure to leave these instructions with the Consumer.
- **Note to Consumer** – Keep these instructions for future reference.
- This dryer must be exhausted to the outdoors.
- Proper installation is the responsibility of the installer.
- Product failure due to improper installation is not covered under the Warranty.
- Remove and discard existing plastic or metal foil duct.

TOOLS AND MATERIALS YOU WILL NEED TO INSTALL EXHAUST DUCT

- 1/4" Socket & Nut Driver
- 1/4" Socket & Wrench

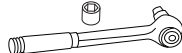

- Aluminum foil tape or duct clamp



- Vent hood



CONTENTS

- Exhaust duct (15-1/2" Long)
- Exhaust duct (12-1/2" Long)
- Exhaust duct (9-1/2" Long)
- Elbow duct
- Bracket with adhesive
- Access panel

WARNING

- Risk of Fire

- Clothes dryer installation must be performed by a qualified installer.
- Install the clothes dryer according to these instructions and local codes.
- **DO NOT** install a clothes dryer with flexible plastic venting materials. If flexible metal (semi-rigid or foil-type) duct is installed, it must be UL-listed and installed in accordance with the instructions found in "Connecting the Dryer to House Vent" later in this manual. Flexible venting materials are known to collapse, be easily crushed and trap lint. These conditions will obstruct dryer airflow and increase the risk of fire.
- To reduce the risk of severe injury or death, follow all installation instructions.
- Save these instructions. (Installers: Be sure to leave these instructions with the customer.)

WARNING - Fire Hazard

This dryer **MUST** be vented to the outdoors.

Use only 4" rigid metal ducting for the home exhaust duct.

DO NOT use any plastic to vent the dryer, this includes the home exhaust duct, dryer transition duct, or within the dryer.

DO NOT use flexible metal or metal foil ducting for a home exhaust duct or within the dryer.

DO NOT exhaust into a chimney, kitchen exhaust, gas vent, wall, ceiling, attic, crawl space, or concealed space of a building.

DO NOT install a screen in or over the exhaust duct.

DO NOT install a booster fan in the exhaust duct.

Failure to follow these instructions can result in death or fire.

31-3000209 Rev 2

07-23 GEA

Installation Instructions

BEFORE YOU BEGIN

- Remove and discard existing plastic or metal foil duct and replace with UL-listed duct.
- Remove any lint from the wall exhaust opening.

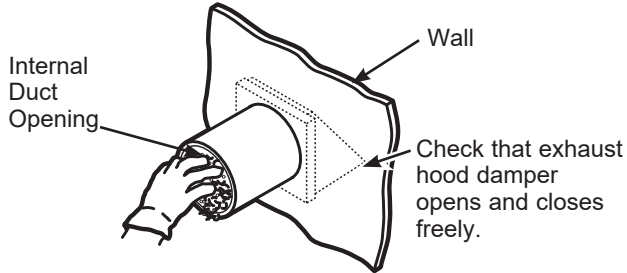

SIDE VENTING

⚠ WARNING - Fire Hazard

Disconnect dryer from electrical supply.

Wear gloves and arm guards.

Close the back opening with the access panel included in this kit.

Failure to do so may result in fire, electrical shock or lacerations.

- Remove the 4 screws that secure the access panel and save. Remove the access panel.

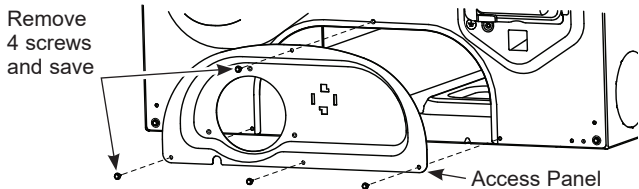

- Detach and remove the right or left side knockout as desired. Remove the screw that secures the dryer exhaust duct and save. Pull the exhaust duct out of the dryer.

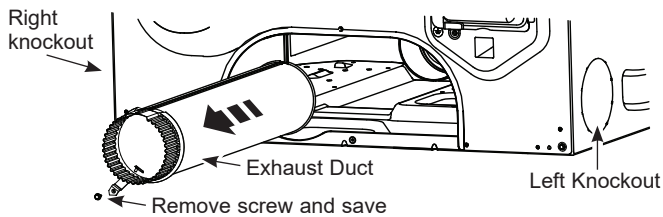

SIDE VENTING (cont.)

- Locate the 12-1/2" exhaust duct and elbow duct from this kit and assemble together. Apply aluminum foil tape around the joint to eliminate leaks between ducts.

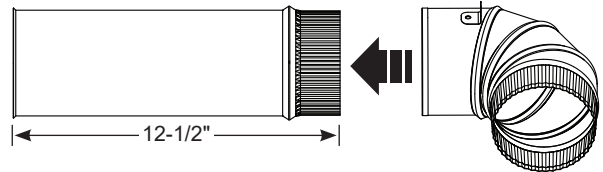

- Insert and connect the elbow/exhaust duct assembly to the blower housing and orient the elbow for either left or right venting.

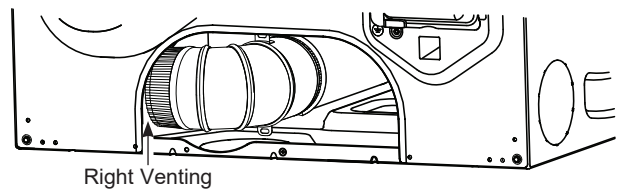
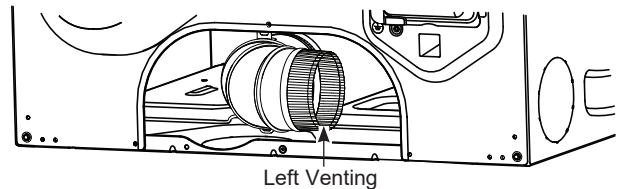

- Locate the bracket from the kit.
- Remove the adhesive liner from the bottom of the bracket and position it behind the elbow duct tab.
- Press down firmly to secure the bracket to the bottom of the dryer.

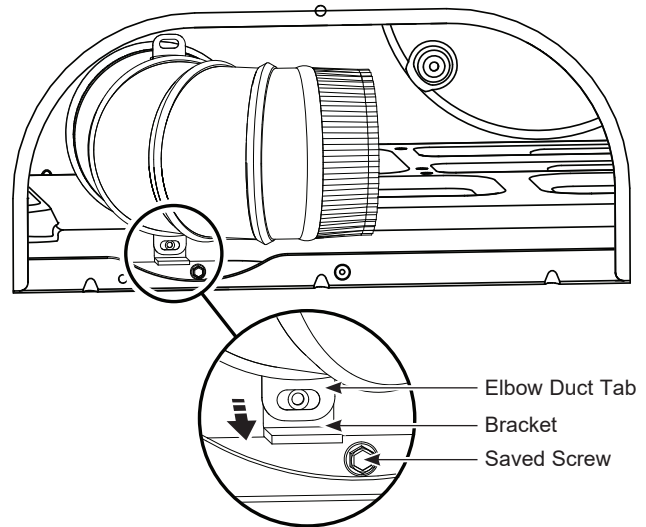

- Using one of the screws from earlier, secure the elbow duct tab to the bracket.

Installation Instructions

SIDE VENTING (cont.)

For LEFT venting:

- Locate the 15-1/2" exhaust duct from this kit.
- Insert exhaust duct through knockout opening on the **LEFT** side of dryer.
- Assemble exhaust duct to elbow duct.
- Wrap the joint with aluminum foil tape to avoid air leaks.

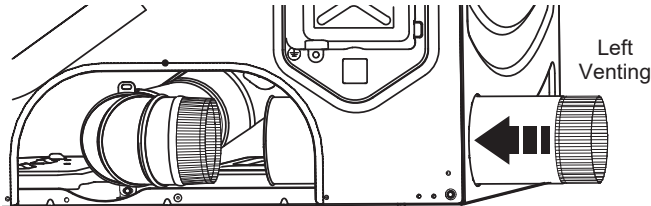

For RIGHT venting:

- Locate the 9-1/2" exhaust duct from this kit.
- Insert exhaust duct through knockout opening on the **RIGHT** side of dryer.
- Assemble exhaust duct to elbow duct.
- Wrap the joint with aluminum foil tape to avoid air leaks.

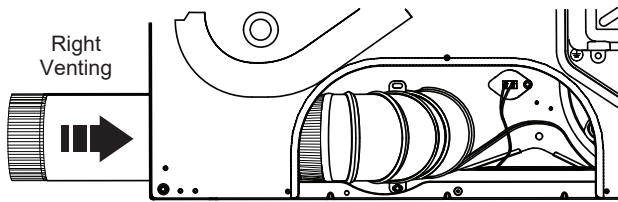

- Install the new access panel from this kit.
- Secure access panel with 4 screws saved from earlier.

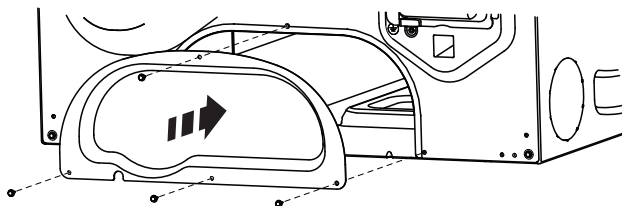

NEVER LEAVE THE BACK OPENING WITHOUT THE ACCESS PANEL.

BOTTOM VENTING

Dryer Exhaust to the bottom of cabinet for Gas and Electric models **WITHOUT Built-In Pedestal™**.

⚠ WARNING - Fire Hazard

Disconnect dryer from electrical supply.

Wear gloves and arm guards.

Close the back opening with the access panel included in this kit.

Failure to do so may result in fire, electrical shock or lacerations.

- Remove the 4 screws that secure the access panel and save. Remove the access panel.

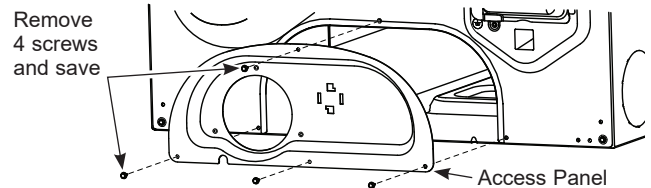

- Remove the screw that secures the dryer exhaust duct and save. Pull the exhaust duct out of the dryer.

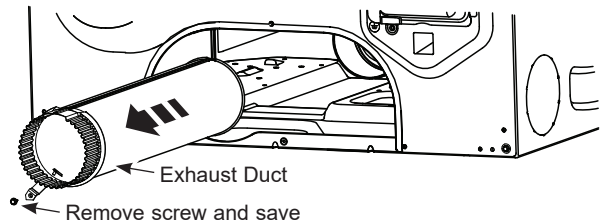

- Detach and remove the bottom knockout.

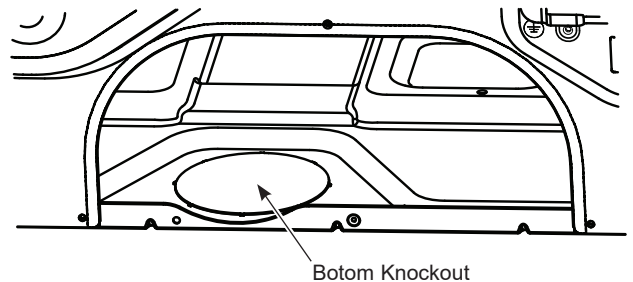

Installation Instructions

BOTTOM VENTING (cont.)

- Locate the 12-1/2" exhaust duct and elbow duct from this kit and assemble together. Apply aluminum foil tape around the joint to eliminate leaks between ducts.

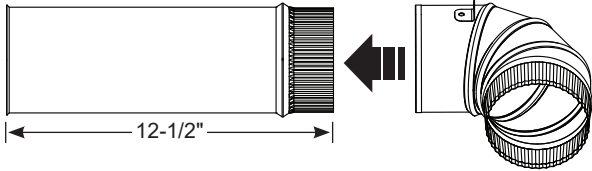

- Insert and connect the elbow/exhaust duct assembly to the blower housing and insert the elbow through the bottom knockout.

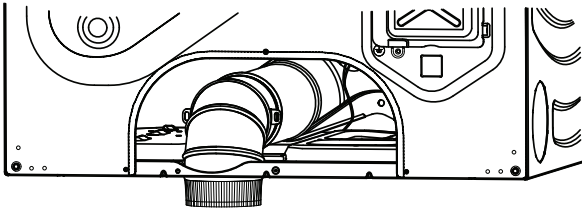

BOTTOM VENTING (cont.)

- Install the new access panel from this kit.
- Secure access panel with 4 screws saved from earlier.

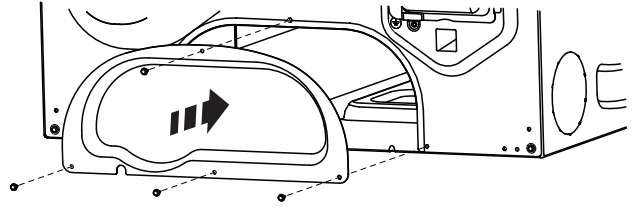

NEVER LEAVE THE BACK OPENING WITHOUT THE ACCESS PANEL.

Instructions d'installation

Sécheuse - Kit de ventilation WE16X29317 / GFA28DSVN



Des questions? Appelez le 800.561.3344 ou Visitez notre site Web à l'adresse : www.electromenagersge.ca

AVANT DE COMMENCER



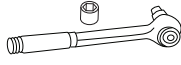

Lisez attentivement ces instructions dans leur intégralité.

- **IMPORTANT** – Gardez ces instructions pour l'usage de l'inspecteur local.
- **IMPORTANT** – Observez toutes les réglementations et ordonnances en vigueur.
- **Remarque pour l'installateur** – Assurez-vous de laisser ces instructions au client.
- **Remarque pour le consommateur** - Gardez ces instructions à titre de référence ultérieure.
- Cette sécheuse doit être mise à l'évent à l'extérieur.
- La responsabilité d'installer correctement l'appareil relève de l'installateur.
- Toute défaillance de l'appareil suite à une installation incorrecte n'est pas couverte par la garantie.
- Retirez et jetez les conduits en feuille métallique ou en plastique existants.

OUTILS ET MATÉRIEL NÉCESSAIRES À L'INSTALLATION DU CONDUIT D'ÉVACUATION

- 6,36 mm (1/4") Douille et tournevis 
- 6,36 mm (1/4") Douille et clé 
- Ruban de papier d'aluminium ou colliers pour conduit 
- Évent d'évacuation 

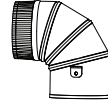
LES CONTENUS

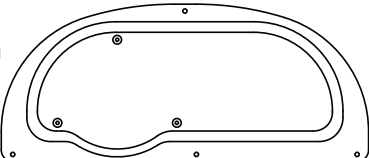
- Conduit d'évacuation (39,4 cm de long) 
- Conduit d'évacuation (31,8 cm de long) 
- Conduit d'évacuation (24,2 cm de long) 
- Conduit d'évacuation coude 
- Support avec adhésif 
- Panneau d'accès 

⚠ AVERTISSEMENT

- Risque d'incendie

- L'installation de la sécheuse doit être effectuée par un installateur qualifié.
- Installez la sécheuse conformément aux instructions du fabricant et aux réglementations locales.
- N'installez **PAS** de sécheuse avec des conduits en plastique flexible. Si un conduit métallique flexible (semi-rigide ou du type feuille métallique) est installé, il doit être homologué UL et installé conformément aux instructions figurant dans "Connecter la sécheuse à l'évent de la maison" de ce manuel. Les conduits flexibles ont tendance à s'affaisser, à être facilement écrasés et à piéger la charpie. Ces conditions bouchent le débit d'air de la sécheuse et augmentent le risque d'incendie.
- Pour réduire le risque de blessure grave, voire de mort, suivez toutes les instructions d'installation.
- Gardez ces instructions. (Installateurs : Assurez-vous de laisser ces instructions au client.)

⚠ AVERTISSEMENT - Risque d'incendie

L'air de la sécheuse DOIT être évacué vers l'extérieur.

Utilisez seulement des tuyaux métalliques rigides de 10,2 cm (4 po) pour le conduit d'évacuation du domicile.

AUCUN plastique ne doit composer le conduit d'évacuation de la maison, le conduit de transition de la sécheuse, ni se trouver à l'intérieur de la sécheuse.

Le conduit d'évacuation de la maison **NE** doit **PAS** se trouver à l'intérieur de la sécheuse, ni être en métal flexible ou en aluminium.

Ne dirigez **PAS** l'évacuation dans une cheminée, la hotte de cuisine, un évent à gaz, un mur, un plafond, un comble, un vide sanitaire ou un espace dissimulé d'un bâtiment.

N'installez **PAS** un grillage dans ou par-dessus le conduit d'échappement.

N'installez **PAS** un ventilateur d'appoint dans le tuyau de ventilation.

L'omission d'observer ces directives peut entraîner le décès ou l'incendie.

Instructions d'installation

AVANT DE COMMENCER

- Enlevez et jetez le conduit d'évacuation existant s'il est fait de plastique ou de métal souple, et remplacez-le par un conduit d'évacuation listé par UL.
- Enlevez toute charpie de l'ouverture d'évacuation murale.

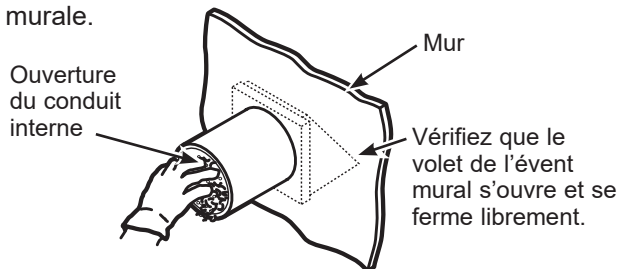

ÉVACUATION LATÉRALE

⚠ AVERTISSEMENT - Risque d'incendie

Débranchez la sècheuse de l'alimentation électrique.

Portez des gants et des protège-bras.

Fermez l'ouverture arrière par le panneau d'accès inclus dans ce kit.

L'omission de prendre ces précautions peut causer des incendie, chocs électriques ou des lacérations.

- Retirez 4 vis qui fixent le panneau d'accès et conservez-les. Retirez le panneau d'accès.

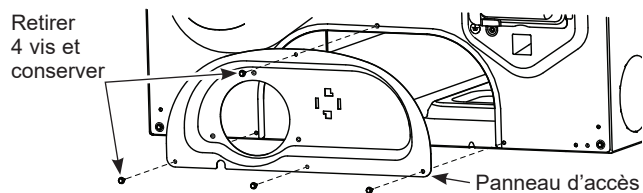

- Détachez et retirez les débouchures droite et gauche selon le besoin. Retirez la vis qui fixe le conduit d'évacuation et conservez-la. Tirez le conduit d'évacuation pour le dégager de la sècheuse.

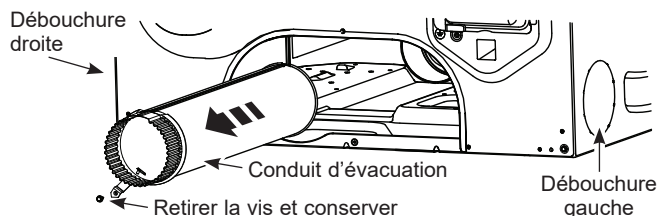

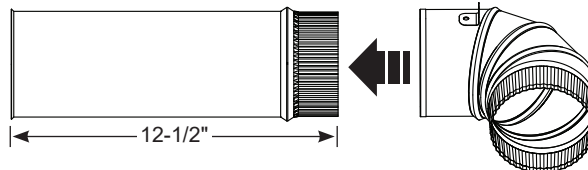

ÉVACUATION LATÉRALE (suite)

- Dans ce kit, repérez le conduit d'évacuation 12-1/2 po et le conduit en coude et assemblez-les. Appliquez du ruban de papier d'aluminium autour du joint afin d'empêcher les fuites entre les conduits.

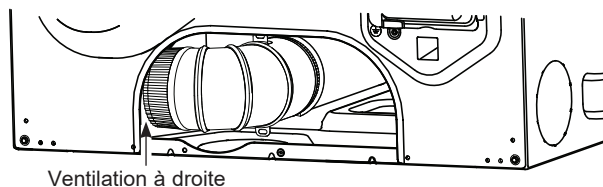
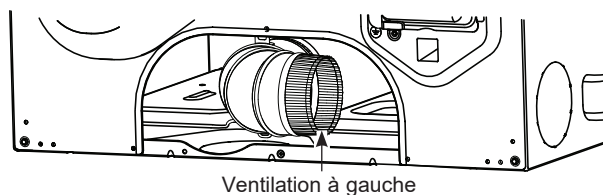

- Insérez et connectez l'assemblage conduit d'évacuation/coude sur le boîtier de la soufflante et orientez le coude pour une ventilation vers la gauche ou la droite.



- Repérez la ferrure dans le kit. 
- Retirez la doublure adhésive dans le bas de la ferrure et placez la ferrure derrière la languette du coude.
- Poussez fermement pour fixer la ferrure sur le bas de la sècheuse.

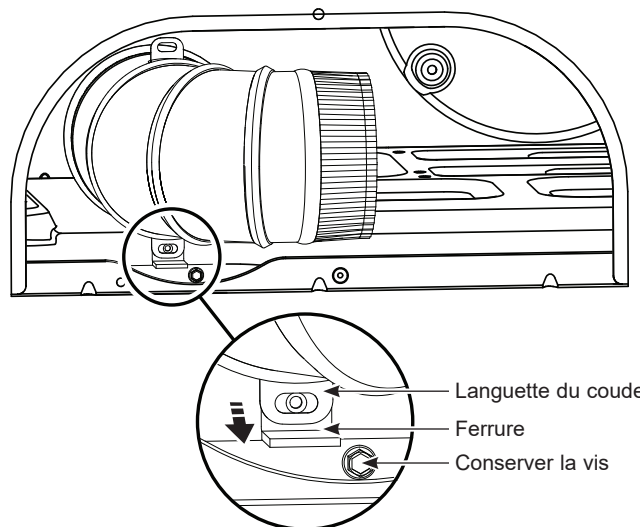

- À l'aide d'une vis retirée plus tôt, fixez la languette du coude sur la ferrure.

Instructions d'installation

ÉVACUATION LATÉRALE (suite)

Pour une ventilation à GAUCHE :

- Repérez le conduit d'évacuation 15-1/2 po dans ce kit.
- Insérez le conduit d'évacuation à travers la débouchure du côté **GAUCHE** de la sécheuse.
- Assemblez le conduit d'évacuation et le coude.
- Enveloppez le joint avec du ruban de papier d'aluminium pour empêcher les fuites.

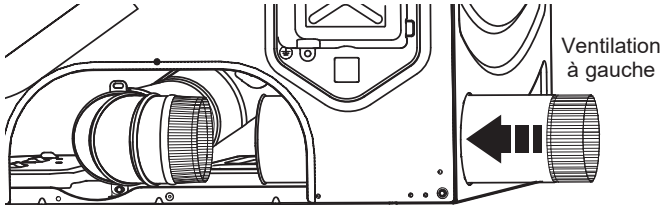

Pour une ventilation à DROITE :

- Repérez le conduit d'évacuation 9-1/2 po dans cette trousse.
- Insérez le conduit d'évacuation à travers la débouchure du côté **DROIT** de la sécheuse.
- Assemblez le conduit d'évacuation et le coude.
- Enveloppez le joint avec du ruban de papier d'aluminium pour empêcher les fuites.

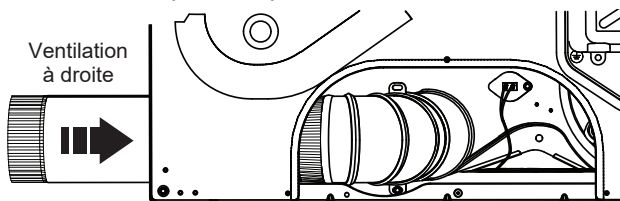

- Installez le nouveau panneau d'accès de ce kit.
- Fixez le panneau d'accès à l'aide de 4 conservées plus tôt.

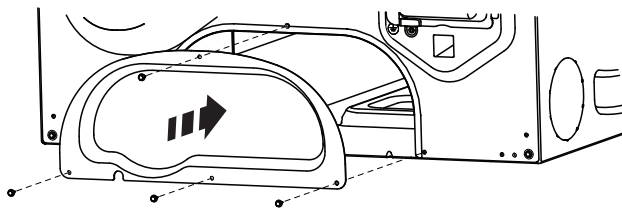

ÉVACUATION LATÉRALE OU PAR LE DESSOUS.

ÉVACUATION PAR LE DESSOUS

Conduit d'évacuation par le bas de la carrosserie pour les modèles au gaz et électriques **SANS socle (Pedestal™) intégré**.

⚠ AVERTISSEMENT - Risque d'incendie

Débranchez la sécheuse de l'alimentation électrique.

Portez des gants et des protège-bras.

Fermez l'ouverture arrière par le panneau d'accès inclus dans ce kit.

L'omission de prendre ces précautions peut causer des incendie, chocs électriques ou des lacerations.

- Retirez 4 vis qui fixent le panneau d'accès et conservez-les. Retirez le panneau d'accès.

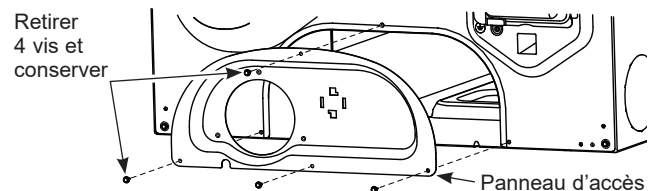

- Retirez la vis qui fixe le conduit d'évacuation et conservez-la. Tirez le conduit d'évacuation pour le dégager de la sécheuse.

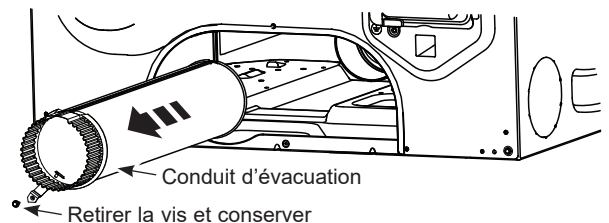

- Détachez et retirez la débouchure inférieure.

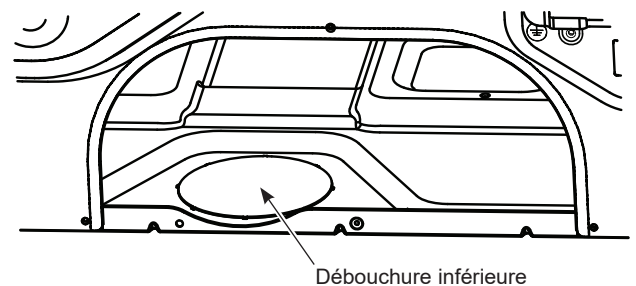

Instructions d'installation

ÉVACUATION PAR LE DESSOUS (suite)

- Dans cette trousse, repérez le conduit d'évacuation 12-1/2 po et le conduit en coude et assemblez-les. Appliquez du ruban de papier d'aluminium autour du joint afin d'empêcher les fuites entre les conduits.

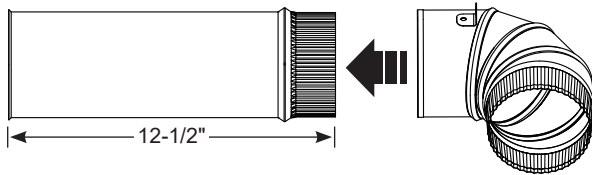

- Insérez et connectez l'assemblage conduit d'évacuation/coude sur le boîtier de la soufflante et orientez le coude à travers la débouchure inférieure.

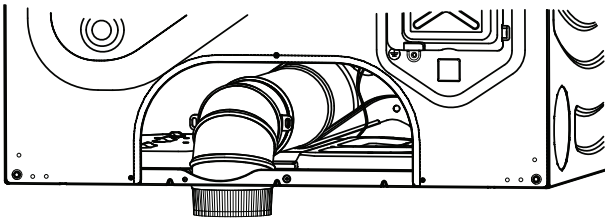

ÉVACUATION PAR LE DESSOUS (suite)

- Installez le nouveau panneau d'accès de ce kit.
- Fixez le panneau d'accès à l'aide de 4 conservées plus tôt.

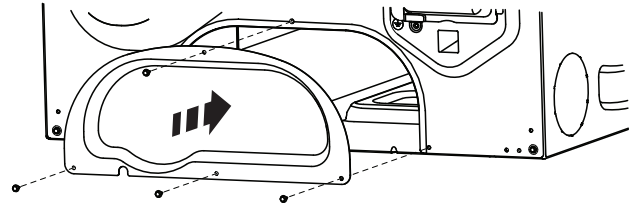

ÉVACUATION LATÉRALE OU PAR LE DESSOUS.

Instrucciones de Instalación

Secadora - Kit de ventilación WE16X29317 / GFA28DSVN



Si tiene alguna pregunta, llame GE Appliances a 800.432.2737 o visite nuestro sitio Web en: GEAppliances.com

ANTES DE COMENZAR



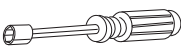
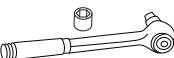

Lea estas instrucciones por completo y con detenimiento.

- **IMPORTANTE** – Guarde estas instrucciones para el uso de inspectores locales.
- **IMPORTANTE** – Cumpla con todos los códigos y ordenanzas vigentes.
- **Nota al instalador** – Asegúrese de dejar estas instrucciones con el consumidor.
- **Nota al usuario** – Conserve estas instrucciones para referencia futura.
- Esta secadora debe tener una salida al exterior.
- El instalador tiene la responsabilidad de efectuar una instalación adecuada.
- La garantía no cubre las fallas del producto debido a una instalación incorrecta.
- Quite y descarte el conducto existente de plástico o de papel de aluminio.

HERRAMIENTAS Y MATERIALES NECESARIOS PARA INSTALAR UN CONDUCTO DE SALIDA

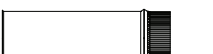
- 1/4" Toma y Llave de Tuercas 
- 1/4" Toma y Llave Inglesa 
- Cinta de papel aluminio o abrazaderas de tubería 
- Campana de ventilación 

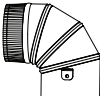
CONTENIDOS

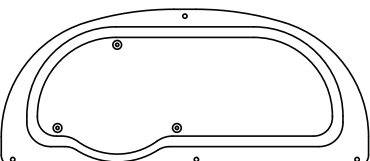
- Conducto de salida (15-1/2" de largo) 
- Conducto de salida (12-1/2" de largo) 
- Conducto de salida (9-1/2" de largo) 
- Conducto de salida codo 
- Soporte con adhesivo 
- Panel de acceso 

⚠ ADVERTENCIA

- Riesgo de incendios

- La instalación de la secadora debe efectuarla un instalador calificado.
- Instale la secadora de ropa de acuerdo con estas instrucciones y en cumplimiento con los códigos locales.
- **NO** instale una secadora de ropa con conductos de plástico flexible. Si se instala un conducto flexible de metal (semi rígido o de tipo papel de aluminio), debe estar aprobado por UL e instalarse de acuerdo con las instrucciones de "Cómo conectar la secadora a la ventilación doméstica" de este manual. Los materiales de los conductos flexibles a menudo se desploman, se aplastan y atrapan pelusas. Estas condiciones obstruyen la corriente de aire de la secadora e incrementan el riesgo de incendio.
- Para reducir el riesgo de una lesión grave o de muerte, cumpla con todas las instrucciones de instalación.
- Guarde estas instrucciones. (Instaladores: Asegúrense de dejar estas instrucciones al consumidor).

⚠ ADVERTENCIA - Riesgo de incendio

Esta secadora **DEBE** tener una ventilación al exterior.

Utilice sólo un conducto de metal rígido de 4" para la ventilación de salida doméstico.

NO use ningún plástico para ventilar la secadora; esto incluye el conducto de salida del hogar, el conducto de transición de la secadora, o dentro de la secadora.

NO use un conducto de metal flexible o de papel de aluminio para un conducto de salida del hogar o dentro de la secadora.

NO use la salida de una chimenea, la salida de la cocina, ventilación de gas, pared, cielo raso, ático, espacio de rastreo, o espacio escondido de una edificación.

NO instale una pantalla en o sobre el conducto de salida.

NO instale un ventilador de refuerzo en el ducto de ventilación.

Si no se siguen estas instrucciones se podrá producir la muerte o un incendio.

Instrucciones de instalación

ANTES DE COMENZAR

- Retire y elimine plásticos u hojas de aluminio existentes en el conducto de transición y reemplace por el conducto de transición nuevo que figura en la lista de UL.
- Quite las pelusas de la abertura de salida de la pared.

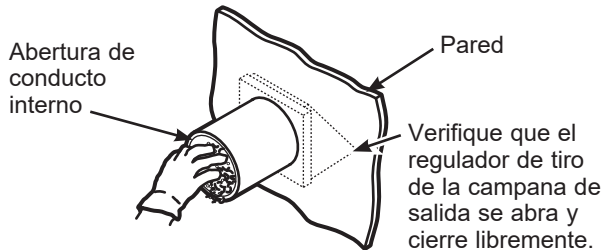

VENTILACIÓN LATERAL

⚠ ADVERTENCIA - Riesgo de incendio

Desconecte la secadora del suministro eléctrico.

Use guantes y protectores para brazos.

Cierre la abertura trasera con el panel de acceso incluido en este Kit.

Si esto no se cumple, se podrá producir una incendio, descarga eléctrica o laceraciones.

- Retire los 4 tornillos que aseguran el panel de acceso y guarde los mismos. Retire el panel de acceso.

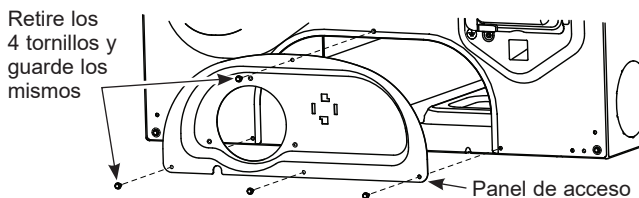

- Separe y retire la tapa del agujero derecho o izquierdo, según lo desee. Retire el tornillo que asegura el conducto de salida de la secadora y guarde el mismo. Empuje el conducto de salida hacia afuera de la secadora.



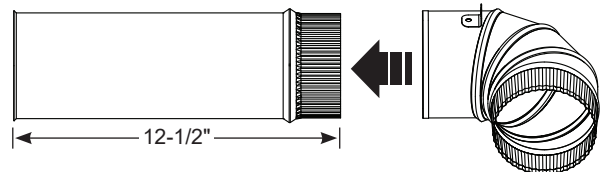

VENTILACIÓN LATERAL (cont.)

- Ubique el conducto de salida de 12-1/2" y el conducto del codo de este kit y ensamble los mismos. Aplique cinta de papel aluminio alrededor de la junta, a fin de eliminar pérdidas entre los conductos.

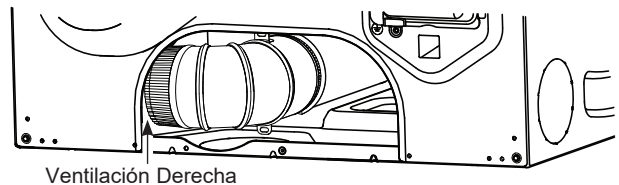
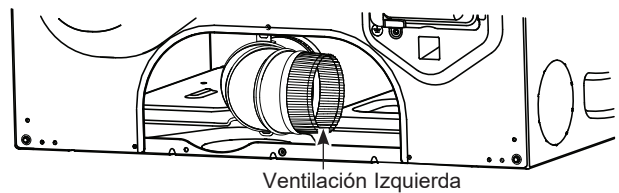

- Inserte y conecte el ensamble del codo/ conducto de salida a la caja del soplador y oriente el codo hacia la ventilación izquierda o derecha.



- Ubique el soporte de este kit. 
- Retire la lámina adhesiva de la parte inferior del soporte y posicione la misma detrás de la lengüeta del conducto del codo.
- Presione hacia abajo de manera firme para asegurar el soporte a la parte inferior de la secadora.

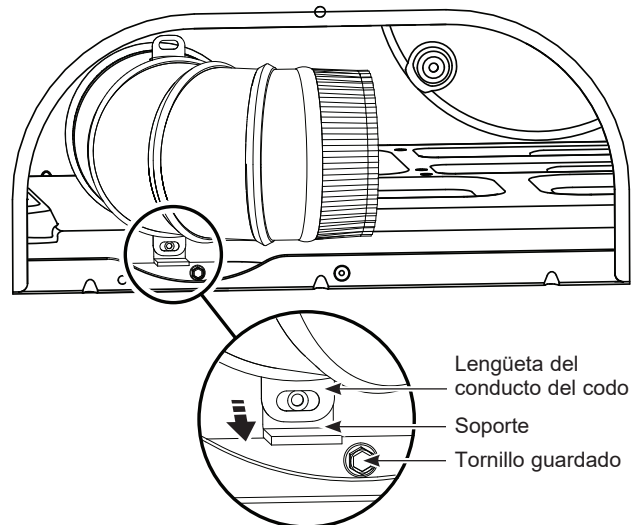

- Utilizando uno de los tornillos anteriores, asegure la lengüeta del conducto del codo al soporte.

Instrucciones de instalación

VENTILACIÓN LATERAL (cont.)

Para la ventilación IZQUIERDA:

- Ubique el conducto de salida de 15-1/2" de este kit.
- Inserte el conducto de salida a través de la abertura de la tapa del agujero del lado **IZQUIERDO** de la secadora.
- Ensamble el conducto de salida al conducto del codo.
- Envuelva la junta con cinta de papel aluminio para evitar pérdidas de aire.

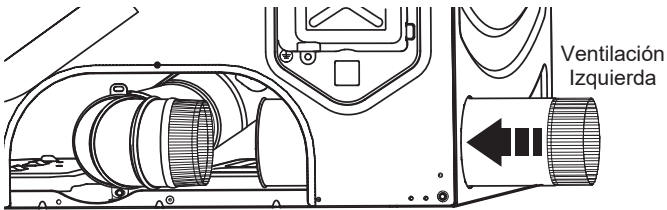

Para la ventilación DERECHA:

- Ubique el conducto de salida de 9-1/2" de este kit.
- Inserte el conducto de salida a través de la abertura de la tapa del agujero del lado **DERECHO** de la secadora.
- Ensamble el conducto de salida al conducto del codo.
- Envuelva la junta con cinta de papel aluminio para evitar pérdidas de aire.

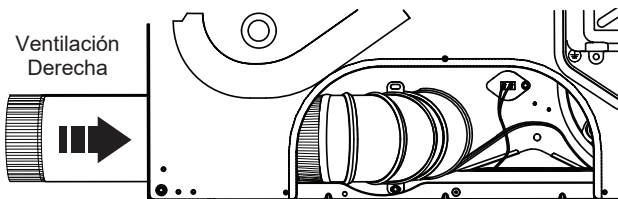

- Instale el nuevo panel de acceso de este kit.
- Asegure el panel de acceso con 4 tornillos guardados anteriormente.

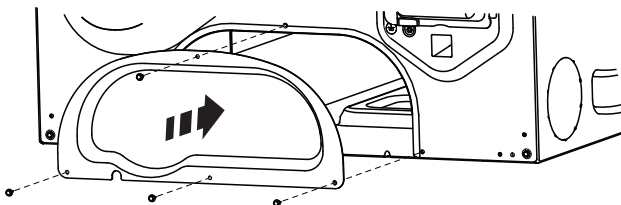

VENTILACIÓN LATERAL O POR LA PARTE INFERIOR.

VENTILACIÓN POR LA PARTE INFERIOR

Salida de la secadora a la parte inferior del gabinete para modelos a Gas y Eléctricos SIN Built-In Pedestal™ (Pedestal Incorporado).

⚠ ADVERTENCIA - Riesgo de incendio

Desconecte la secadora del suministro eléctrico.

Use guantes y protectores para brazos.

Cierre la abertura trasera con el panel de acceso incluido en este Kit.

Si esto no se cumple, se podrá producir una incendio, descarga eléctrica o laceraciones.

- Retire los 4 tornillos que aseguran el panel de acceso y guarde los mismos. Retire el panel de acceso.

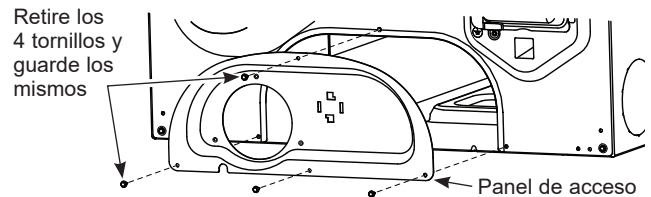

- Retire el tornillo que asegura el conducto de salida de la secadora y guarde el mismo. Empuje el conducto de salida hacia afuera de la secadora.

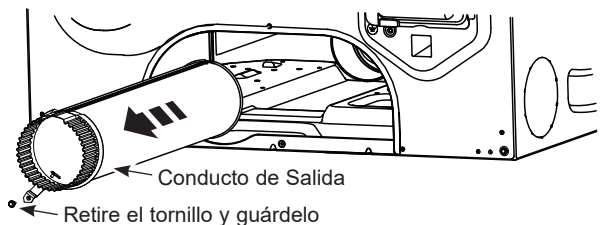

- Separe y retire la tapa del agujero inferior.

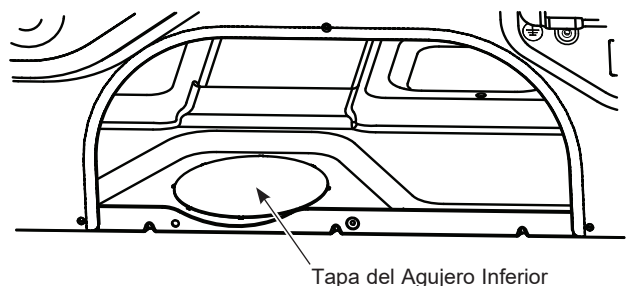

Instrucciones de instalación

VENTILACIÓN POR LA PARTE INFERIOR (cont.)

- Ubique el conducto de salida de 12-1/2" y el conducto del codo de este kit y ensamble los mismos. Aplique cinta de papel aluminio alrededor de la junta, a fin de eliminar pérdidas entre los conductos.

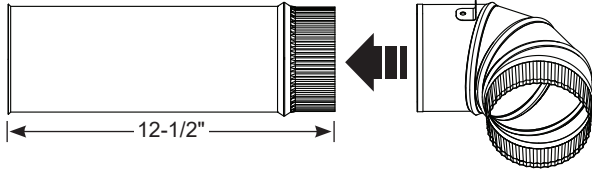

- Inserte y conecte el ensamble del conducto del codo/salida a la caja del soplador e inserte el codo a través del agujero inferior.

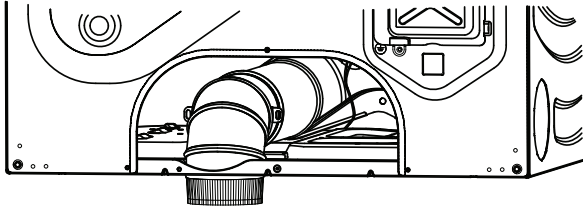

VENTILACIÓN POR LA PARTE INFERIOR (cont.)

- Instale el nuevo panel de acceso de este kit.
- Asegure el panel de acceso con 4 tornillos guardados anteriormente.

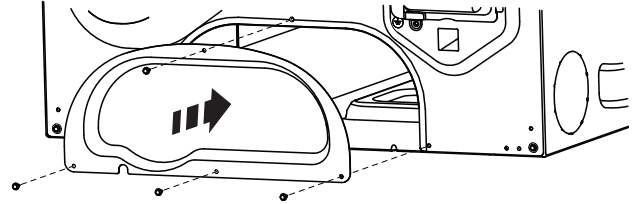

VENTILACIÓN LATERAL O POR LA PARTE INFERIOR.