



MICROWAVE OVEN

OWNER'S MANUAL

HVMB14S4

SAFETY INFORMATION 3

USING YOUR OVEN

Parts and Features 6

Control Panel 8

Power Levels 10

Time Features 10

Sensor Features 10

Microwave Terms 12

CARE AND CLEANING

Care and Cleaning 12

TROUBLESHOOTING 14

CONSUMER SUPPORT

Limited Warranty 15

Consumer Support 16

Write the model and serial numbers here:

Model # _____

Serial # _____

You can find them on a label inside the oven.

THANK YOU FOR MAKING GE APPLIANCES A PART OF YOUR HOME.

Whether you grew up with GE Appliances, or this is your first, we're happy to have you in the family.

We take pride in the craftsmanship, innovation and design that goes into every GE Appliances product, and we think you will too. Among other things, registration of your appliance ensures that we can deliver important product information and warranty details when you need them.

Register your GE appliance now online. Helpful websites and phone numbers are available in the Consumer Support section of this Owner's Manual. You may also mail in the pre-printed registration card included in the packing material.



GE APPLIANCES

IMPORTANT SAFETY INSTRUCTIONS

READ ALL INSTRUCTIONS BEFORE USING THE APPLIANCE

⚠ WARNING

To reduce the risk of burns, electric shock, fire, injury to persons, or exposure to excessive microwave energy:

When using electrical appliances, basic safety precautions should be followed, including the following:

- Read all instructions before using this appliance.
- Read and follow the specific **PRECAUTIONS TO AVOID POSSIBLE EXPOSURE TO EXCESSIVE MICROWAVE ENERGY** section.
- Use this appliance only for its intended use as described in this manual. Do not use corrosive chemicals or vapors in this appliance. This microwave oven is specifically designed to heat, dry or cook food, and is not intended for laboratory or industrial use.
- This appliance should be serviced only by qualified service personnel. Contact nearest authorized service facility for examination, repair, or adjustment.

INSTALLATION

- Install or locate this appliance only in accordance with the provided installation instructions.
- This appliance must be grounded. Connect only to a properly grounded outlet. See the **GROUNDING INSTRUCTIONS** section.
- Do not operate this appliance if it has a damaged power cord or plug, if it is not working properly, or if it has been damaged or dropped.
- Keep power cord away from heated surfaces.
- Do not let cord hang over edge of table or counter.
- Do not immerse power cord or plug in water.
- Do not cover or block any opening on the appliance.
- Do not store this appliance outdoors. Do not use this product near water - for example, in a wet basement, near a swimming pool, or in a similar location.
- Do not mount over a sink.

TO REDUCE THE RISK OF FIRE IN THE CAVITY:

- Do not overcook food. Carefully attend appliance when paper, plastic or other combustible materials are placed inside the oven while cooking.
- Remove wire twist-ties and metal handles from paper or plastic containers before placing them in the oven.
- If materials inside the oven ignite, keep the oven door closed, turn the oven off and disconnect the power cord, or shut off power at the fuse or circuit breaker panel.
- Do not store any materials in the oven when not in use. Do not leave paper products, cooking utensils, or food in the cavity when not in use. All racks should be removed from oven when not in use.
- Do not operate the microwave feature without food in the oven.

TO REDUCE THE RISK OF BURNS

- Be careful when opening containers of hot food. Use pot holders and direct steam away from face and hands.
- Vent, pierce, or slit containers, pouches or plastic bags to prevent build-up of pressure.
- Be careful when touching the turntable, door, racks or walls of the oven which may become hot during use. Do not touch heating elements.
- Energized cooktop surface and interior cavity lighting will cause burns. Use caution when cleaning and allow lamps to cool prior to replacement.
- **HOT CONTENTS CAN CAUSE SEVERE BURNS. DO NOT ALLOW CHILDREN TO USE THE MICROWAVE.** Use caution when removing hot items.

READ AND SAVE THESE INSTRUCTIONS

IMPORTANT SAFETY INSTRUCTIONS

READ ALL INSTRUCTIONS BEFORE USING THE APPLIANCE

⚠ WARNING

OPERATING

- Do not operate the microwave without the turntable in place. The turntable must be unrestricted so it can turn.
- Oversized food or oversized metal cookware should not be used in a microwave/convection oven because they increase the risk of electric shock and could cause a fire.
- Do not use paper products in oven when appliance is operated in any cooking mode except microwave only.
- Make sure all cookware used in your microwave oven is suitable for microwaving. Most glass casseroles, cooking dishes, measuring cups, custard cups, pottery or china dinnerware which does not have metallic trim or glaze with a metallic sheen can be used in compliance with cookware manufacturers' recommendations.
- Do not store anything directly on top of the microwave surface when the microwave is in operation.
- Some products such as whole eggs and sealed containers - for example, closed jars - are able to explode and should not be heated in the microwave oven.
- Do not overcook potatoes. They could dehydrate and catch fire.
- Do not cover a microwave rack or any part of the oven with metal foil. This will cause overheating of the microwave/convection oven.
- Cook meat and poultry thoroughly—meat to at least an INTERNAL temperature of 160°F and poultry to at least an INTERNAL temperature of 180°F. Cooking to these temperatures usually protects against foodborne illness.
- This oven is not approved or tested for marine use.

CLEANING

- Disconnect power before cleaning.
- Disconnect power before replacing charcoal filters, cavity lamps, or cooktop surface lamps
- Keep the oven free from grease buildup.
- Do not clean with metal scouring pads. Pieces can burn off the pad and touch electrical parts involving risk of electric shock.

- When cleaning surfaces of door and oven that come together on closing the door, use only mild, nonabrasive soaps, or detergents applied with a clean sponge or soft cloth. Rinse well.

SUPER HEATED WATER

- Liquids, such as water, coffee, or tea, are able to be overheated beyond the boiling point without appearing to be boiling. Visible bubbling or boiling when the container is removed from the microwave oven is not always present. **THIS COULD RESULT IN VERY HOT LIQUIDS SUDDENLY BOILING OVER WHEN THE CONTAINER IS DISTURBED OR A SPOON OR OTHER UTENSIL IS INSERTED INTO THE LIQUID.**
- To reduce the risk of injury to persons:
 - Do not overheat the liquid.
 - Stir the liquid both before and halfway through heating it.
 - Do not use straight-sided containers with narrow necks.
 - After heating, allow the container to stand in the microwave oven for a short time before removing the container.
 - Use extreme care when inserting a spoon or other utensil into the container.

READ AND SAVE THESE INSTRUCTIONS

IMPORTANT SAFETY INSTRUCTIONS

READ ALL INSTRUCTIONS BEFORE USING THE APPLIANCE

PRECAUTIONS TO AVOID POSSIBLE EXPOSURE TO EXCESSIVE MICROWAVE ENERGY

- (a) **Do Not Attempt** to operate this oven with the door open since open-door operation can result in harmful exposure to microwave energy. It is important not to defeat or tamper with the safety interlocks.
- (b) **Do Not Place** any object between the oven front face and the door or allow soil or cleaner residue to accumulate on sealing surfaces.
- (c) **Do Not Operate** the oven if it is damaged. It is particularly important that the oven door close properly and that there is no damage to the:
- (1) door (bent),
 - (2) hinges and latches (broken or loosened),
 - (3) door seals and sealing surfaces.
- (d) **The Oven Should Not** be adjusted or repaired by anyone except properly qualified service personnel.

GROUNDING INSTRUCTIONS

⚠ WARNING

Improper use of the grounding plug can result in a risk of electric shock.

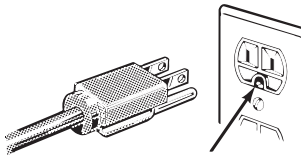

Ensure proper ground exists before use.

This appliance must be grounded. In the event of an electrical short circuit, grounding reduces the risk of electric shock by providing an escape wire for the electric current.

This appliance is equipped with a power cord having a grounding wire with a grounding plug. The plug must be plugged into an outlet that is properly installed and grounded.

Consult a qualified electrician or service technician if the **GROUNDING INSTRUCTIONS** are not completely understood, or if doubt exists as to whether the appliance is properly grounded.

If the outlet is a standard 2-prong wall outlet, it is your personal responsibility and obligation to have it replaced with a properly grounded 3-prong wall outlet.

Do not under any circumstances cut or remove the third (ground) prong from the power cord.

A short power-supply cord is provided to reduce risks resulting from becoming entangled or tripping over a longer cord.

Do not use an extension cord. If the power cord is too short, have a qualified electrician or service technician install an outlet near the appliance.

For best operation, plug this appliance into its own electrical outlet to prevent flickering of lights, blowing of fuse or tripping of circuit breaker.

NOTICE: PACEMAKERS

Most pacemakers are shielded from interference from electronic products, including microwaves. However, patients with pacemakers may wish to consult their physicians if they have concerns.

VENT FAN

⚠ WARNING

The fan will operate automatically under certain conditions. Take care to prevent the starting and spreading of accidental cooking fires while the vent fan is in use.

- Clean the underside of the microwave often. Do not allow grease to build up on the microwave or the fan filters.
- In the event of a grease fire on the surface units below the microwave oven, smother a flaming pan on the surface unit by covering the pan completely with a lid, a cookie sheet or a flat tray.
- Use care when cleaning the vent fan filters. Corrosive cleaning agents, such as lye-based oven cleaners, may damage the filters.
- When preparing flaming foods under the microwave, turn the fan on.
- Never leave surface units beneath your microwave oven unattended. Boilovers cause smoking and greasy spillovers that may ignite and spread if the microwave vent fan is operating. To minimize automatic fan operation, use adequate sized cookware and use high heat on surface units only when necessary.

READ AND SAVE THESE INSTRUCTIONS

Parts and Features

Throughout this manual, features and appearance may vary from your model.

Front View

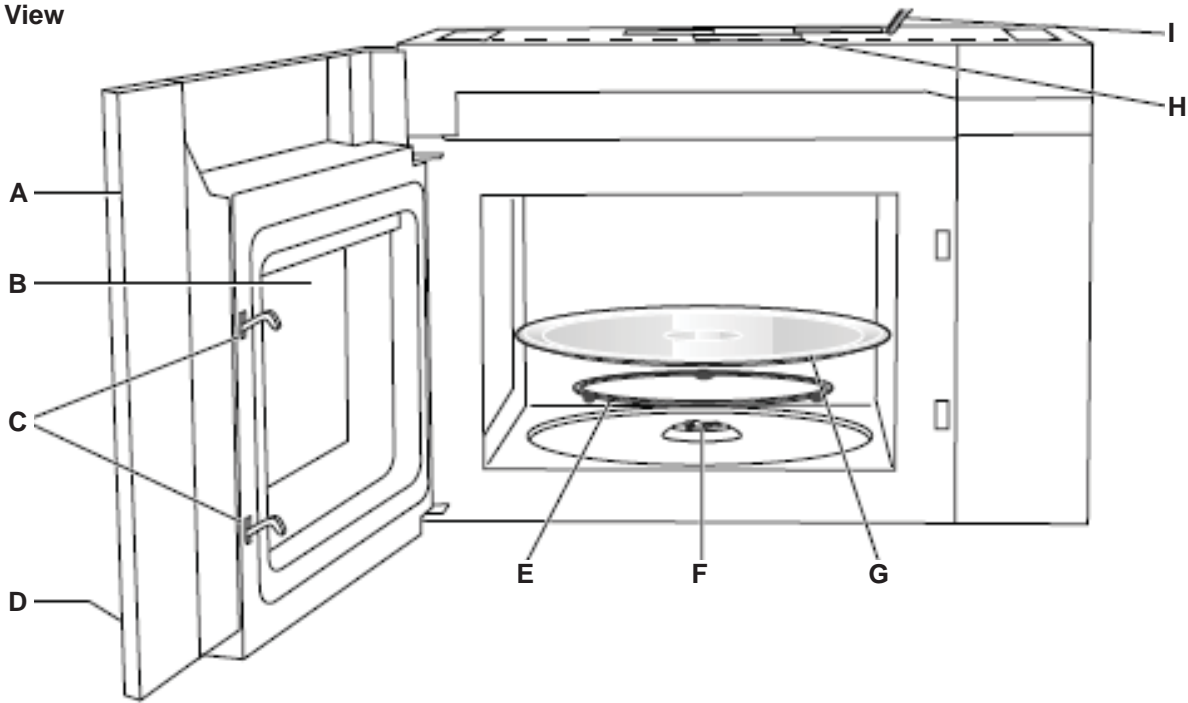

Bottom View

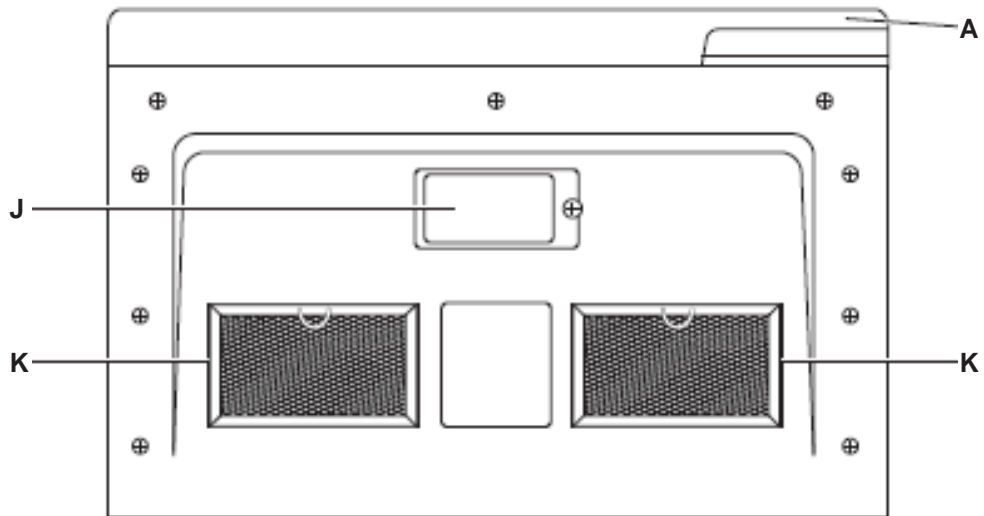

- A. Door
- B. Window
- C. Interlock System
- D. Control Panel
- E. Turntable Ring Assembly
- F. Turntable Coupler

- G. Glass Turntable
- H. Top Grille
- I. Power Cord
- J. Surface Lights
- K. Grease Filters

Parts and Features

Specifications

Model Number	HVMB14S4
Rated Voltage	120V~60Hz
Rated Input Power (Microwave)	1500 Watt
Rated Output Power (Microwave)	1000 Watt
Oven Capacity	1.4 cu.ft
Turntable Diameter	13-1/2" (34.5 cm)
External Dimensions (W x D x H)	23-7/8 " x 16-3/16 " x 17" (60.6 cm x 41.1 cm x 43.2 cm)
Net Weight	57.3 lbs (26 kg)
LED Lighting	Service Replacement only

Turntable

- The turntable ring assembly and the glass turntable must be used during cooking.
- If you are using large or oblong-shaped cookware that would touch the walls of the microwave when the turntable spins, you can turn off the turntable.
- Press **TURNTABLE**. "OFF" and the  icon will appear in the display.
- Assemble the turntable as shown

NOTE:

- Do not place the glass turntable upside down.
- The glass tray should never be restricted.
- Place all food and containers of food on the glass tray for cooking.
- If glass turntable or turntable ring assembly cracks or breaks, contact the Customer Satisfaction Center at 1-877-337-3639 or the parts department at encompassparts.com.

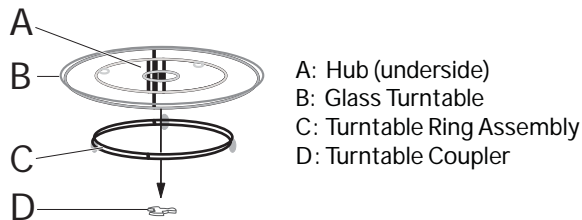

Control Panel



- A. Sensor Cook
- B. Popcorn
- C. Reheat
- D. Power Level
- E. Kitchen Timer
- F. Display
- G. Number Pads

- H. Stop / Cancel / Lock
- I. Defrost
- J. Turntable On/Off
- K. Light On/Off
- L. Vent Hi-Lo-Off
- M. Clock
- N. Start / +30 Sec

Clock

Your model features a 12-hour clock.

SET TIME OF DAY

1. Press **CLOCK** to enter the Clock Setting mode. "12:00 PRESS CLOCK ENTER TIME" will appear in the display.
2. Press the number pads to enter the correct time-of-day. For example, if the time is 10:12, press number pads "1, 0, 1, 2" to enter the time.
3. Press **START** to confirm the time.

KITCHEN TIMER

The microwave features a convenient timer for your cooking needs.

1. Press **KITCHEN TIMER**. "ENTER TIME" will appear in the display.
2. Press the number pads to input the desired cooking time.

NOTE: The maximum cooking time is 99 minutes and 99 seconds.

3. Press **START** to begin counting down the time.

NOTE: When the set time has expired, "END" will appear in the display and three long alert tones will sound.

4. Press **STOP** to exit the Kitchen Timer Function.

Control Panel

VENT FAN

The vent fan feature allows you to exhaust heat and steam from the cooking surface below.

- Press **VENT HI-LO-OFF** to Turn On/Off the fan and to regulate the fan speed.

NOTE:

- The fan speed cannot be adjusted if the control panel is locked.
- When the control is pressed the first time, "High" appears in the display.
 - High Speed - Press once
 - Low Speed - Press twice
 - OFF - Press three times

SURFACE LIGHTING

The surface light feature illuminates the cooking surface below the microwave oven.

Press **LIGHT** to toggle among High, Low and OFF.

CHILD LOCKOUT

The Child Lock feature allows you to lock the microwave control panel for easy cleaning or to avoid unintentionally changing the settings or turning on the microwave oven.

To Lock/Unlock the control panel:

- Press **STOP/CANCEL** for 3 seconds. Two beeps will sound to indicate the lock has been activated/deactivated and "LOCKED" or "UNLOCK" will appear in the display.

STATUS RECALL

The Status Recall feature allows you to check the Time and Power settings during microwave cooking.

- Press **POWER LEVEL** to display the set power level
- Press **CLOCK** to display the time.

Microwave Oven Use

TIMED COOKING

1. Press the number pads to set the cooking time.
For example, to cook for 10 minutes, press "1,0,0,0" in turn.

NOTE:

- The maximum cooking time is 99 minutes and 99 seconds.
- 100% power is the default. If you wish to cook at 100% power, skip steps 2 and 3, and go directly to Step 4.

2. Press **POWER LEVEL** to activate Power mode.

3. Press the number pads or press **POWER LEVEL** repeatedly to select the desired power level. See "Power Levels" chart later in this section.

4. Press **START** to begin cooking. The time will count down.

NOTE: When cooking is finished, an alert tone sounds 3 times and "End" appears in the display.

Variable power levels add flexibility to microwave cooking. The power levels on the microwave oven can be compared to the surface units on the range. Each power level gives you microwave energy a certain percent of the time. **Power level 7** is microwave energy 70% of the time. **Power level 3** is energy 30% of the time. Most cooking will be done on High (power level 10), which gives you 100% power. **Power level 10** will cook faster but food may need more frequent stirring, rotating, or turning over. A lower setting will cook more evenly and needs less stirring or rotating of the food. Some foods may have better flavor, texture, or appearance, if one of the lower settings is used. Use a lower power level when cooking foods that have a tendency to boil over, such as scalloped potatoes and some casseroles.

Rest periods (when the microwave energy cycles off) give time for the food to "equalize" or transfer heat to the inside of the food. An example of this is shown with Power level 3—the defrost cycle. If microwave energy did not cycle off, the outside of the food would cook before the inside was defrosted.

Here are some examples of uses for various power levels:

Power Levels

Ten power levels are available.

Level	Power	Display	Tips
10	100%	PL - HI	Fish, Bacon, Vegetables, Boiling Liquids
9	90%	PL-90	Gentle cooking of meat and poultry; baking casseroles and reheating
8	80%	PL-80	
7	70%	PL-70	
6	60%	PL-60	Slow cooking and tenderizing for stews and less tender cuts of meat
5	50%	PL-50	
4	40%	PL-40	
3	30%	PL-30	Defrosting; simmering; delicate sauces
2	20%	PL-20	
1	10%	PL-10	Keeping food warm; softening butter
0	0%	PL-0	-----

CONVENIENCE COOKING

- Press **START/+ 30 SEC** to begin cooking at 100% microwave power for 30 seconds.
- Press **START/+ 30 SEC** during microwave cooking, to increase the cooking time in 30-second increments.

NOTE: The maximum cooking time is 99 minutes and 99 seconds.

- Press number pads from 1 to 9 to start cooking with 100% microwave power for 1 to 9 minutes.

NOTE: During Convenience cooking, the microwave power level can be viewed, but not adjusted.

SENSOR COOK

The Sensor Cook control automatically sets the appropriate cooking time calculated by sensing the moisture level of the food or beverage being cooked.

The Sensor Cook control is programmed to cook the following items: Potato, Fresh Veggies, Frozen Veggies, Frozen Dinner, White Rice, Frozen Breakfast, and Ground Meat.

For best results when using sensor cooking, use microwave-safe containers and cover the containers with vented lids or vented plastic wrap.

1. Place the covered container in the microwave oven.
2. Press **SENSOR COOK** once, "Potato" will appear on the display. Continue to press **SENSOR COOK** to toggle among the choices until the desired item appears in the display.
3. Press **START** to confirm and begin cooking.
4. Once start is pressed, the sensing process begins. When the sensing process is completed, alert tones will sound and the calculated cook time will begin to count down.

NOTE: Do not open the door during the sensing process. If you do, the Sensor Cook program will be cancelled.

5. If the food is undercooked, use the Timed or Convenience Cooking function to cook food to the desired degree.

Humidity Sensor

The Sensor Features detect the increasing humidity released during cooking. The oven automatically adjusts the cooking time to various types and amounts of food.

Do not use the Sensor Features twice in succession on the same food portion—it may result in severely overcooked or burnt food. If food is undercooked after the countdown, use Time Cook for additional cooking time.

- The proper containers and covers are essential for best sensor cooking.
- Always use microwave-safe containers and cover them with lids or vented plastic wrap. Never use tight sealing plastic containers—they can prevent steam from escaping and cause food to overcook.
- Be sure the outside of the cooking containers and the inside of the microwave oven are dry before placing food in the oven. Beads of moisture turning into steam can mislead the sensor.



Covered



Vented



Dry off dishes so they don't mislead the sensor.

Microwave Oven Use

Sensor Cooking Programs

Program	Item	Quantity
1	Baked Potato	1 - 4 potatoes
2	Fresh Vegetable	1 - 3 cups
3	Frozen Vegetable	1 - 3 cups
4	Frozen Dinner	10 - 20 oz.
5	White Rice	1 - 2 cups
6	Frozen Breakfast	8 - 12 oz.
7	Ground Meat	9 - 19 oz.

DEFROST

The Defrost function is programmed to automatically defrost select items by weight. The Defrost control allows you to select among the following items: Meat, Poultry, Fish, and Bread.

1. Press **DEFROST** once. "Meat" will appear on the display.
2. Continue to press **DEFROST** to toggle among the choices until the desired item appears on the display.
3. Press **START** to confirm your item selection. "Enter Weight" will appear in the display.
4. Press the number pads to enter the weight of the item to be defrosted. For example, if the food weight is 1.2 lbs, press "1" and then "2" to enter the weight.

NOTE: The weight of the food item should be between 0.1 to 6.0 lbs. The maximum weight that will be accepted is 6.0 lbs.

5. Press **START** to begin defrosting.

Conversion Guide

If the weight of food is stated in pounds and ounces, the ounces must be converted to tenths (.1) of a pound.	
Ounces	Pounds
1-2	.1
3	.2
4-5	.3
6-7	.4
8	.5
9-10	.6
11	.7
12-13	.8
14-15	.9

Defrosting Tips

- Foods frozen in paper or plastic can be defrosted in the package. Closed packages should be slit, pierced or vented **AFTER** food has partially defrosted. Plastic storage containers should be partially uncovered.
- Family-size, prepackaged frozen dinners can be defrosted and microwaved. If the food is in a foil container, transfer it to a microwave-safe dish.
- For more even defrosting of larger foods, such as roasts, use Defrost Weight. Be sure large meats are completely defrosted before cooking.

- Foods that spoil easily should not be allowed to sit out for more than an hour after defrosting. Room temperature promotes the growth of harmful bacteria.
- When defrosted, food should be cool but softened in all areas. If still slightly icy, return to the microwave very briefly, or let it stand for a few minutes.

REHEAT

The Reheat function is programmed to reheat the following items: Beverage, Dinner Plate, Pizza, Soup/ Sauce and Casserole.

The Reheat function sets the appropriate heating time automatically. Depending on the item being reheated, the heating time is calculated by either the amount of food or beverage (Timed Cooking) or by sensing the moisture level of the food or beverage (Sensor Cooking).

For best results when reheating items that use Sensor Cooking, use microwave-safe containers and cover the containers with vented lids or vented plastic wrap.

NOTE:

- Do not use tight-sealing covers that would keep the steam from escaping, and cause the food to overcook.
 - Make sure the outside of the microwave-safe container and the inside of the oven are dry before placing the container in the microwave oven. Any moisture will turn into steam which can mislead the sensors.
1. Place the food or beverage item in the microwave oven.
 2. Press **REHEAT** once, "BEVERAGE" will appear on the display. Continue to press
 3. Press **START** to confirm and begin reheating.

NOTE:

- If the heating time for your item is calculated by sensing moisture, the Sensing process begins once Start is pressed.
- Do not open the door during the Sensing process. If you do, the Reheat program will be cancelled.
- When the Sensing process is completed, alert tones will sound and the calculated reheat time will begin to count down.

After removing food from the oven, stir, if possible, to even out the temperature. If the food is not hot enough, use Cook Time to reheat for more time. Reheated foods may have wide variations in temperature. Some areas may be extremely hot.

It is best to use Cook Time for these foods:

- Bread Products
- Foods that must be reheated covered.
- Foods that need to be stirred or rotated during reheating.
- Foods calling for a dry look or crisp surface after reheating.

Microwave Oven Use

Reheat Programs

Program	Item	Quantity
1	Beverage	1 to 3 cups
2	Dinner Plate	1 plate
3	Pizza	1 to 4 slices
4	Soup/Sauce	1 to 3 cup
5	Casserole/Lasagna	10.5 oz.

POPCORN

The popcorn control is programmed to pop microwave popcorn based on the size of the bag.

- Press **POPCORN** to toggle between the bag sizes.
 - Press 1 time: To pop a 3.2 ounce bag of popcorn.
 - Press 2 times: To pop a 1.75 ounce bag of popcorn.
- Press **START** to confirm selection and begin cooking. The popping time will appear on the display.

Microwave Terms

Term	Definition
Arcing	Arcing is the microwave term for sparks in the oven. Arcing is caused by: <ul style="list-style-type: none"> metal or foil touching the side of the oven. foil that is not molded to food (upturned edges act like antennas). metal such as twist ties, poultry pins, gold-rimmed dishes. recycled paper towels containing small metal pieces. plates or dishes with a metallic trim or glaze with a metallic sheen.
Covering	Covers hold in moisture, allow for more even heating and reduce cooking time. Venting plastic wrap or covering with wax paper allows excess steam to escape.
Shielding	In a regular oven, you shield chicken breasts or baked foods to prevent over-browning. When microwaving, you use small strips of foil to shield thin parts, such as the tips of wings and legs on poultry, which would cook before larger parts.
Standing Time	When you cook with regular ovens, foods such as roasts or cakes are allowed to stand to finish cooking or to set. Standing time is especially important in microwave cooking. NOTE: A microwaved cake is not placed on a cooling rack.
Venting	After covering a dish with plastic wrap, you vent the plastic wrap by turning back one corner so excess steam can escape.

Care and Cleaning

CLEANING

IMPORTANT:

- Disconnect power before cleaning.
- Before cleaning, make sure all controls are off and the microwave oven is cool. Always follow label instructions on cleaning products.
- To avoid damage to the microwave oven caused by arcing due to soil buildup, keep the oven cavity, top grille and the area where the door touches the oven frame clean.

- Using a warm water and mild soap solution and a soft cloth or sponge, clean the oven cavity, frame and oven exterior.
- Rinse with clean warm water and dry with a soft cloth.

NOTE: Do not use scouring powder or rough scouring pads on the microwave. The glass turntable may be washed and dried in the dishwasher. For stainless steel models, a stainless steel cleaner may be used on the exterior.

Optional Kits

Recirculating Charcoal Filter Kit

WB02X28929 – Charcoal Filter

Filter kits are used when the microwave oven cannot be vented to the outside.

Care and Cleaning

GREASE FILTER(S)

Grease filters are located on the underside of microwave oven. The grease filters should be removed and cleaned often; generally at least once every month.

1. Remove the grease filter. Grasp the metal ring, slide the filter toward the back, and then gently pull the filter downward. Repeat for the second filter.

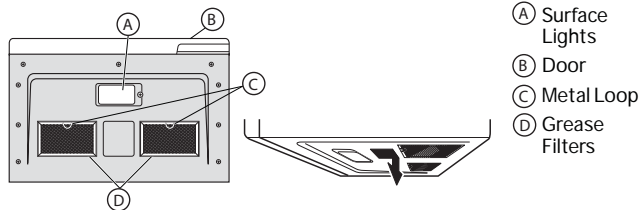

2. Soak the grease filters in hot water with a mild detergent added. Rinse well and shake to dry.

NOTE: Do not use ammonia or wash in a dishwasher. The aluminum on the filter will corrode and darken.

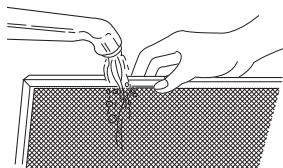

3. Reinstall the grease filter by inserting the back edge of the filter into the opening and gently pushing it up into place. Repeat for the second filter.



CHARCOAL FILTER

IMPORTANT: A charcoal must be installed in the microwave oven when it is used in a non-vented (recirculating) installation. Your microwave oven comes from the factory with the charcoal installed.

The charcoal cannot be cleaned, so it must be replaced at least every 6 months or more often depending on use. To order a replacement charcoal for your model, contact the Customer Satisfaction Center. See "Back Cover" for contact information.

1. Unplug or disconnect power.
2. Using a Phillips screwdriver, remove screws from the top grille.
3. Open the microwave door so you can grasp the top grille, and then pull the grille straight out to remove.

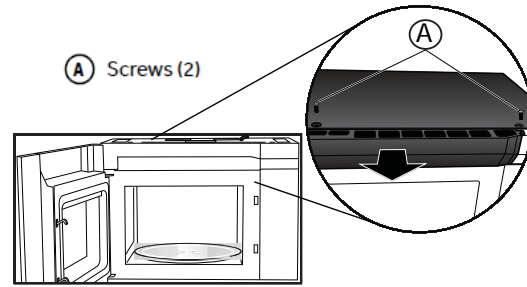

4. Remove the used charcoal from the back of the grille, and then discard the filter.
5. Align the holes in the new charcoal filter with the five posts on the back of the grille, and gently press down to attach.

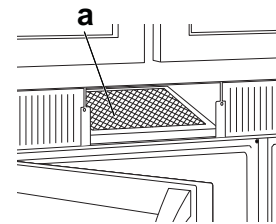

(A) Charcoal Filter

6. Align the top edge of the grille so that when the grille is pushed into place the screw holes align with holes in the microwave cabinet. Gently push grille until it snaps into place and screw holes are aligned.

NOTE: Make sure that the wire harness, located near the door hinge, is not pinched when you are replacing the top grille.



(A) Wire Harness (not shown)
(B) Screw Hole Tab (2)

7. Replace the two screws removed earlier, and tighten the screws completely.

LIGHTS

IMPORTANT: Your microwave oven features LED interior lighting as well as LED surface lighting. These lights are designed to last for the life of your microwave oven. However, if the lights stop illuminating, please contact a technician for replacement or the Customer Satisfaction Center for service. See the back cover for contact information.

Troubleshooting Tips...Before you call for service

Problem	Possible Causes	What to do
Oven will not start	Microwave oven power cord is not plugged into an electrical outlet.	Plug into a grounded 3 prong outlet.
	Door is open.	Close the door and try again.
	Wrong operation is set.	Check instruction.
"KEYPAD SHORTED--- SERVICE MAY BE NEEDED" appears on display	A key has been activated for more than 60 seconds. Press Stop/Cancel to clear the display. This can happen if liquid is on the control panel.	Dry the control panel thoroughly after cleaning.
"FOOD" appears on display along with beeping	Key press has been detected and the door has not been opened within 5 minutes of the last key press.	Open and close the door and reattempt new cycle.
"LOCKED" appears on display	The control has been locked.	Press and hold Stop/Cancel for 3 seconds. Two beeps will sound and then "UNLOCKED" will appear on display.

FEDERAL COMMUNICATIONS COMMISSION (U.S.A.) RADIO FREQUENCY INTERFERENCE STATEMENT

This equipment generates and uses ISM frequency energy and if not installed and used properly, that is in strict accordance with the manufacturer's instructions, may cause interference to radio and television reception. It has been type tested and found to comply with limits for an ISM Equipment pursuant to part 18 of FCC Rules, which are designed to provide reasonable protection against such interference in residential installation. However, there is no guarantee that interference will not occur in a particular installation. If this equipment does cause interference to radio or television reception, which can be determined by tuning the equipment off and on, the user is encouraged to try to correct the interference by one or more of the following:

- Reorient the receiving antenna of radio or television.
- Relocate the Microwave oven with respect to the receiver.
- Move the microwave oven away from the receiver.
- Plug the microwave oven into a different outlet so that the microwave oven and receiver are on different branch circuits.

The manufacturer is not responsible for any radio or TV interference caused by unauthorized modification to this microwave oven. It is the responsibility of the user to correct such interference.

Microwave Oven Limited Warranty

LIMITED WARRANTY

GEAppliances.com

All warranty service is provided by our Factory Service Centers, or an authorized service technician. To schedule service online, visit us at GEAppliances.com/service or call 800.GE.CARES (800.432.2737) during normal business hours.

For the period of	GE Appliances will replace
One year From the date of the original purchase	Any part of the oven which fails due to a defect in materials or workmanship. During this limited one-year warranty , GE Appliances will also provide, free of charge , all labor and related service costs to replace the defective part when the unit is serviced.

What GE Appliances will not cover:

- Service trips to your home to teach you how to use the product.
- Improper installation, delivery or maintenance. If you have an installation problem, contact your dealer or installer. You are responsible for providing adequate electrical, exhausting, and other connecting facilities.
- Failure of the product or damage to the product if it is abused, misused (for example, cavity arcing from wire rack or metal/foil), or used for other than the intended purpose or used commercially.
- Replacement of house fuses or resetting of circuit breakers.
- Damage to the product caused by accident, fire, floods or acts of God.
- Incidental or consequential damage caused by possible defects with this appliance.
- Damage caused after delivery.
- Product not accessible to provide required service.
- Service to repair or replace light bulbs, except for LED lamps.
- Damage to the finish, such as surface rust, tarnish, or small blemishes not reported within 48 hrs of delivery.

EXCLUSION OF IMPLIED WARRANTIES

Your sole and exclusive remedy is product repair as provided in this Limited Warranty. Any implied warranties, including the implied warranties of merchantability or fitness for a particular purpose, are limited to one year or the shortest period allowed by law.

This limited warranty is extended to the original purchaser and any succeeding owner for products purchased for home use within the USA. If the product is located in an area where service by a GE Appliances Authorized Servicer is not available, you may be responsible for a trip charge or you may be required to bring the product to an Authorized GE Appliances Service location for service. In Alaska, the limited warranty excludes the cost of shipping or service calls to your home.

Some states do not allow the exclusion or limitation of incidental or consequential damages. This limited warranty gives you specific legal rights, and you may also have other rights which vary from state to state. To know what your legal rights are, consult your local or state consumer affairs office or your state's Attorney General.

Warrantor: GE Appliances, a Haier company
Louisville KY,40225

Staple your receipt here. Proof of the original purchase date is needed to obtain service under the warranty.

Consumer Support

GE Appliances Website

Have a question or need assistance with your appliance? Try the GE Appliances Website 24 hours a day, any day of the year! You can also shop for more great GE Appliances products and take advantage of all our on-line support services designed for your convenience. **GEAppliances.com**

Register Your Appliance

Register your new appliance on-line at your convenience! Timely product registration will allow for enhanced communication and prompt service under the terms of your warranty, should the need arise. You may also mail in the pre-printed registration card included in the packing material. **GEAppliances.com/register**

Schedule Service

Expert GE Appliances repair service is only one step away from your door. Get on-line and schedule your service at your convenience any day of the year.

GEAppliances.com/service or call 800.GE.CARES (800.432.2737) during normal business hours.

Parts and Accessories

Individuals qualified to service their own appliances can have parts or accessories sent directly to their homes (VISA, MasterCard and Discover cards are accepted). Order on-line today 24 hours every day.

GEAppliances.com/parts or call 800.432.2737 during normal business hours.

Instructions contained in this manual cover procedures to be performed by any user. Other servicing generally should be referred to qualified service personnel. Caution must be exercised, since improper servicing may cause unsafe operation.

Contact Us

If you are not satisfied with the service you receive from GE Appliances, contact us on our Website with all the details including your phone number, or write to: General Manager,

General Manager, Customer Relations | GE Appliances, Appliance Park | Louisville, KY 40225

GEAppliances.com/contact



HORNO MICROONDAS

MANUAL DEL PROPIETARIO

HVMB14S4

INFORMACIÓN DE SEGURIDAD19

USO DEL HORNO

Piezas y Características.....22
 Panel de Control.....23
 Nivel de Potencia.....25
 Funciones con Temporizador.....25
 Funciones del Sensor.....25
 Términos del Microondas.....27

CUIDADO Y LIMPIEZA

Cuidado y Limpieza.....27

SOLUCIÓN DE PROBLEMAS .. 29

SOPORTE AL CONSUMIDOR

Garantía Limitada..... 30
 Soporte al Consumidor.....31

Escriba los números de modelo y de serie aquí:

Nº de Modelo _____

Nº de Serie _____

Los encontrará en una etiqueta dentro del horno.

GRACIAS POR HACER QUE GE APPLIANCES SEA PARTE DE SU HOGAR.

Ya sea que haya crecido usando GE Appliances, o que ésta es su primera vez, nos complace tenerlo en la familia.

Sentimos orgullo por el nivel de arte, innovación y diseño de cada uno de los electrodomésticos de GE Appliances, y creemos que usted también. Entre otras cosas, el registro de su electrodoméstico asegura que podamos entregarle información importante del producto y detalles de la garantía cuando los necesite.

Registre su electrodoméstico GE ahora a través de Internet. Sitios Web y números telefónicos útiles están disponibles en la sección de Soporte para el Consumidor de este Manual del Propietario. También puede enviar una carta en la tarjeta de inscripción preimpresa que se incluye con el material embalado.



GE APPLIANCES

INFORMACIÓN IMPORTANTE DE SEGURIDAD

LEA TODAS LAS INSTRUCCIONES ANTES DE USAR

⚠️ ADVERTENCIA

Para reducir el riesgo de quemaduras, descargas eléctricas, incendio, lesiones o exposición a energía de microondas excesiva:

Cuando utilice aparatos eléctricos, se deben seguir las precauciones de seguridad básicas, entre las que se incluyen las siguientes:

- Lea todas las instrucciones antes de utilizar este aparato.
- Lea y siga las específicas en la sección de **PRECAUCIONES PARA EVITAR LA POSIBLE EXPOSICIÓN A ENERGÍA DE MICROONDAS EXCESIVA**.
- Utilice este aparato solamente para el fin previsto, como se describe en este manual. No utilice químicos ni vapores corrosivos en este aparato. Este horno está específicamente diseñado para calentar, secar o cocinar alimentos y bebidas y no está diseñado para usarse en un laboratorio ni para uso industrial.
- Este electrodoméstico sólo debería ser reparado por personal técnico con calificación. En caso de necesitar una evaluación, reparación o ajuste, comuníquese con el servicio autorizado más cercano.

INSTALACIÓN

- Instale o ubique este aparato únicamente de acuerdo a las instrucciones de instalación suministradas.
- Este aparato debe contar con una conexión a tierra. Conecte sólo a un tomacorriente con adecuada conexión a tierra. Ver la sección de **INSTRUCCIONES DE CONEXIÓN A TIERRA**.
- No opere este electrodoméstico si tiene un cable de alimentación o enchufe dañado, si no funciona correctamente o si se ha dañado o se ha caído.
- Mantenga el cable alejado de superficies calientes.
- No permita que el cable eléctrico cuelgue sobre el borde de la mesa o del mostrador de encimera.
- No sumerja el cable eléctrico o el enchufe en agua.
- No cubra ni bloquee ninguna apertura de este aparato.
- No almacene este aparato al aire libre. No utilice este producto cerca del agua; por ejemplo, en un sótano húmedo, cerca de una piscina, cerca de un lavabo o lugares similares.
- No monte este aparato sobre el fregadero.

PARA REDUCIR EL RIESGO DE INCENDIO DENTRO DEL HORNO:

- No cocine excesivamente los alimentos. Vigile cuidadosamente el aparato cuando se coloque papel, plástico u otros materiales combustibles dentro del

microondas para facilitar la cocción.

- Quite las tiritas de seguridad (twist-ties) y asas metálicas de los recipientes de papel o plástico antes de colocarlos dentro del microondas.
- Si los materiales que se encuentran dentro del horno prenden fuego, mantenga cerrada la puerta del horno, apáguelo y desconecte el cable eléctrico, o corte la energía desde el panel de fusibles o del interruptor de circuitos.
- No guarde ningún material, a excepción de nuestros accesorios recomendados, en este horno cuando no esté en uso. No deje productos de papel, utensilios de cocina ni comida en el horno cuando no esté en uso. Todos los estantes deberán ser retirados del horno cuando no se encuentren en uso.
- No opere el horno sin alimentos adentro.

A FIN DE REDUCIR RIESGOS DE QUEMADURAS:

- Tenga cuidado al abrir envases con comida caliente. Use manijas y aleje el vapor del rostro y las manos.
- Ventile, perfore, o corte envases, bolsas, o bolsas plásticas para evitar la acumulación de presión.
- Tenga cuidado al tocar el plato giratorio, la puerta, estantes o paredes del horno, los cuales se podrán calentar durante el uso. No toque los elementos calentadores.
- La superficie de cocción y el bombillo de la cavidad interior encendidos ocasionarán quemaduras. Tenga cuidado al limpiar y espere hasta que los bombillos se enfríen antes de su reemplazo.
- **LOS CONTENIDOS CALIENTES PUEDEN OCASIONAR QUEMADURAS GRAVES. NO PERMITA QUE LOS NIÑOS USEN EL MICROONDAS.** Tenga cuidado al retirar ítems calientes.

INFORMACIÓN IMPORTANTE DE SEGURIDAD

LEA TODAS LAS INSTRUCCIONES ANTES DE USAR

▲ ADVERTENCIA

USO

- No use el horno sin el plato giratorio en su posición. El plato giratorio no deberá tener restricciones, de modo que pueda girar.
- No se deberá introducir comida ni utensilios metálicos de tamaño excesivo en un horno microondas/ por convección, ya que incrementan el riesgo de descargas eléctricas y esto podrá ocasionar un incendio.
- No use productos de papel en el horno cuando el electrodoméstico sea usado en cualquier modo de cocción, excepto en la cocción con microondas.
- Asegúrese de que todos los utensilios usados en el horno microondas sean para uso en el mismo. Se pueden usar la mayoría de las cazuelas de vidrio, platos de cocción, tazas graduadas, tazas para postre, vajillas de cerámica o cubiertos de porcelana que no poseen bordes metálicos o vidriados con un brillo metálico, siguiendo las recomendaciones del fabricante.
- No almacene ningún elemento directamente sobre la superficie del horno de microondas cuando éste se encuentre en funcionamiento.
- Algunos productos tales como huevos enteros y contenedores sellados (por ejemplo, frascos sellados) son propensos a explotar y no deben calentarse en este horno. Tal uso del horno puede resultar en lesiones personales.
- No cocine demasiado las patatas. El deshidratado y incendiarse.
- No cubra el estante o cualquier parte del horno microondas con papel de aluminio. Esto ocasionará un sobrecalentamiento del horno microondas/ por convección.
- Cocine a fondo la carne de res o ave la carne de res a por los menos una temperatura INTERNA de 160° F y carne de ave a por lo menos una temperatura INTERNA de 180° F. Cocinar a estas temperaturas generalmente protege contra enfermedades causadas por los alimentos.
- Este horno no fue aprobado ni evaluado para uso en la marina.

LIMPIEZA

- Desconectar la corriente antes de limpiar.
- Desconecte la corriente antes de reemplazar filtros de carbón, bombillos de cavidades o bombillos de la superficie de cocción.
- Mantenga el horno libre de acumulación de grasa.
- No limpie con almohadillas metálicas para fregar. Las piezas podrán quemar la almohadilla y tener contacto con partes eléctricas, involucrando riesgos de descargas eléctricas.
- Al limpiar superficies de puerta y horno que se unen al cerrar la puerta, use sólo jabones o detergentes suaves y no abrasivos, aplicando los mismos con una esponja limpia o tela suave. Enjuague bien.

AGUA SOBRECALENTADA

- Líquidos, tales como agua, café o té, son capaces de sobrecalentarse más allá del punto de ebullición sin parecer que estén hirviendo. No siempre hay burbujeo o hervor visible cuando se saca el recipiente del horno microondas. **ESTO PUEDE RESULTAR EN LA EBULLICIÓN REPENTINA DE LÍQUIDOS MUY CALIENTES CUANDO SE MUEVE EL RECIPIENTE O SE INSERTA UNA CUCHARA U OTRO UTENSILIO DENTRO DEL LÍQUIDO.**
- Para reducir el riesgo de lesión física:
 - No sobrecaliente el líquido.
 - Revuelva el líquido antes y a la mitad del tiempo de calentamiento.
 - No utilice recipientes con costados rectos y cuellos angostos.
 - Después de calentar el recipiente, déjelo en el horno microondas por un período corto de tiempo antes de sacarlo.
 - Tenga extrema precaución cuando introduzca una cuchara u otro utensilio en el recipiente.

LEA Y GUARDE ESTAS INSTRUCCIONES

INFORMACIÓN IMPORTANTE DE SEGURIDAD LEA TODAS LAS INSTRUCCIONES ANTES DE USAR

PRECAUCIONES PARA EVITAR LA POSIBLE EXPOSICIÓN A ENERGÍA DE MICROONDAS EXCESIVA

- (a) **No intente hacer** funcionar el horno con la compuerta abierta ya que ésto puede provocar exposición peligrosa a la energía de microondas. Es importante no forzar ni dañar los seguros.
- (b) **No coloque** ningún objeto entre la parte frontal del horno y la compuerta, ni permita que se acumulen residuos de producto limpiador o detergente, suciedad o polvo en las superficies de sellado.
- (c) **No haga funcionar** el horno si se encuentra dañado. Es particularmente importante cerrar bien la compuerta
- (1) la compuerta (doblada o curvada),
 - (2) las bisagras y pestillos (rotos o flojos),
 - (3) sellos de la compuerta y superficies de sellado.
- (d) **El horno no debe** ser ajustado o reparado por ninguna persona, excepto por personal de mantenimiento calificado.

INSTRUCCIONES DE CONEXIÓN A TIERRA

⚠ ADVERTENCIA

El uso inadecuado del enchufe de conexión a tierra puede provocar riesgos de descargas eléctricas.

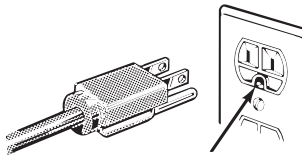

Asegúrese de contar con una conexión a tierra adecuada antes de usar.

Este electrodoméstico debe estar conectado a tierra. Si se produjera un cortocircuito, la toma de tierra reduce el riesgo de descarga eléctrica al proveer un cable de escape para la corriente eléctrica.

Este electrodoméstico está equipado con un cable de corriente que dispone de un hilo para toma de tierra con un enchufe con toma de tierra. El enchufe debe estar conectado a una toma de corriente que esté debidamente instalada y con salida a tierra.

Consulte con un electricista cualificado o un técnico de reparaciones si no entiende completamente las instrucciones sobre la toma de tierra, o si tuviese alguna duda sobre si su aparato está debidamente conectado a tierra.

Si la toma de corriente es un modelo estándar de dos

clavijas, es su responsabilidad personal y su obligación el reemplazarla por una toma adecuada para tres clavijas con conexión a tierra.

Bajo ninguna circunstancia debe cortar o quitar la tercera clavija (tierra) del cable de corriente.

Se brinda un cable de corriente corto a fin de reducir riesgos que puedan resultar de enredos o tropiezos con un cable más largo.

No recomendamos el uso de un cable de prolongación con este electrodoméstico. Si el cable de corriente es demasiado corto, haga que un electricista cualificado o un técnico de reparaciones instalen una toma de corriente cerca del electrodoméstico. (Consulte la sección ADVERTENCIA—CABLES DE PROLONGACIÓN.)

Para un mejor funcionamiento, enchufe este electrodoméstico en una toma de corriente exclusiva para evitar parpadeos de luz, fusibles quemados o que salte el diferencial.

MARCAPASOS

La mayoría de los marcapasos poseen protección contra interferencias de productos eléctricos, incluyendo microondas. Sin embargo, es aconsejable que los pacientes con marcapasos consulten a sus médicos ante cualquier duda.

EXTRACTOR

⚠ ADVERTENCIA

El ventilador funcionará de forma automática bajo ciertas condiciones. Asegúrese de evitar la activación y extensión accidental del fuego de cocción mientras el extractor está en uso.

- Limpie la cara inferior del horno microondas de forma frecuente. No permita que se acumule grasa en el horno microondas o en los filtros del ventilador.
- En caso de que haya fuego producido por la grasa en las unidades de la superficie debajo del horno microondas, apague una olla llameante sobre la unidad de la superficie cubriendo la olla completamente con una tapa, una asadera de galletitas o una bandeja plana.
- Limpie con cuidado los filtros del extractor. Agentes de limpieza corrosivos, tales como los limpiadores de horno a base de soda cáustica, podrán dañar los filtros.
- Al preparar comidas llameantes debajo del horno microondas, encienda el ventilador.
- Nunca pierda de vista las unidades de la superficie que se encuentran debajo de su horno microondas. Las ebulliciones producen humo y derrames de grasa que pueden encender y esparcir el fuego si el ventilador del horno microondas está en funcionamiento. A fin de minimizar el funcionamiento del ventilador automático, use utensilios de tamaño adecuado y use un nivel de calor alto en las unidades de la superficie sólo cuando sea necesario.

LEA Y GUARDE ESTAS INSTRUCCIONES

Piezas Y Características

Es posible que las funciones y apariencias varíen con relación a su modelo a lo largo del manual.

Vista desde el frente

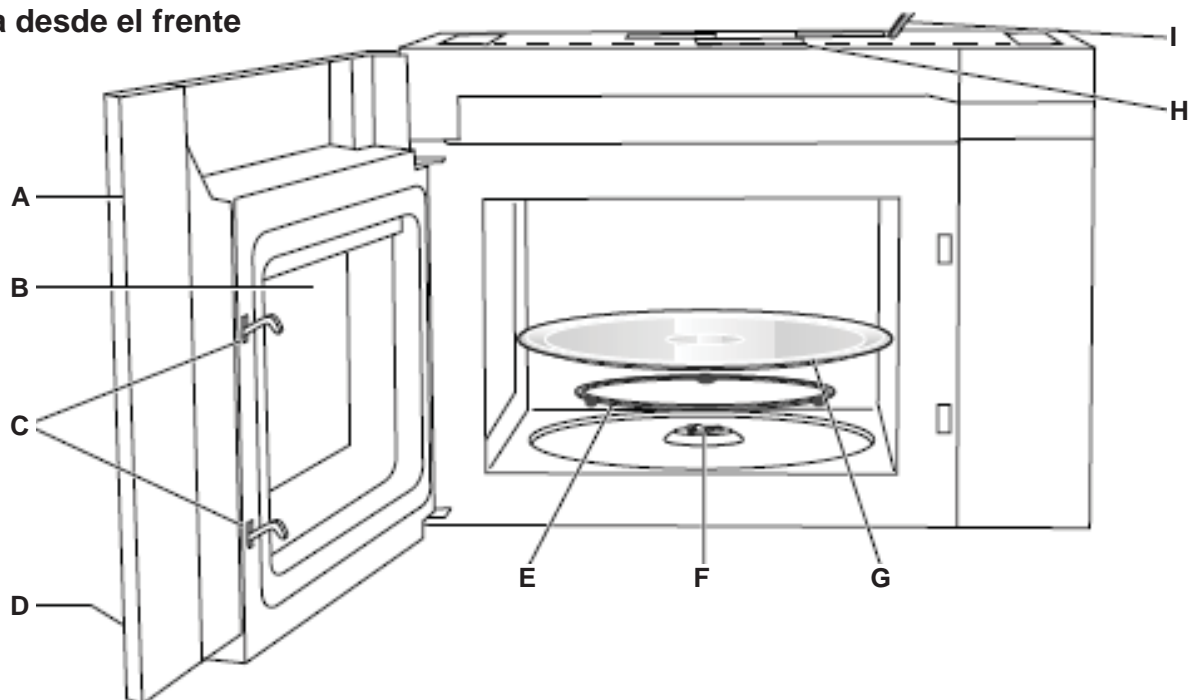

Vista desde la parte inferior

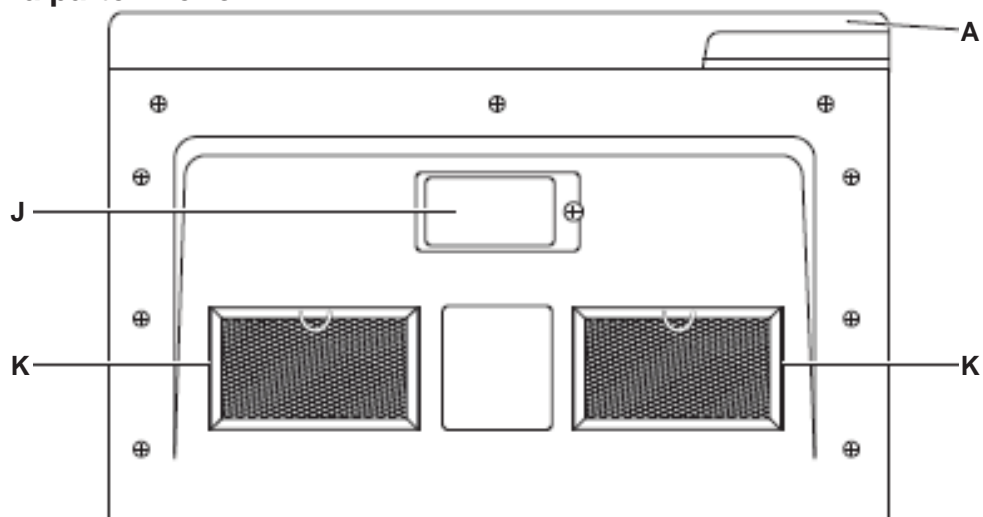

- A. Puerta
- B. Ventana
- C. Systema de bloqueo
- D. Panel de control
- E. Ensamblaje del aro de la bandeja giratoria
- F. Acoplador de la bandeja giratoria
- G. Bandeja giratoria de vidrio

- H. Rejilla superior
- I. Cable eléctrico
- J. Luces de la superficie
- K. Filtros de grasa

Piezas Y Características

Especificaciones

Número de modelo	HVMB14S4
Voltaje nominal	120V~60Hz
Potencia nominal de entrada (Horno de microondas)	1500 vatios
Potencia nominal de salida (Horno de microondas)	1000 vatios
Capacidad del horno	1,34 pies cúbicos (38 L)
Diámetro de la bandeja giratoria	13-1/2" (34.5 cm)
Dimensiones externas (Ancho x Profundidad x Alto)	23-7/8 " x 16-3/16 " x 17" (60.6 cm x 41.1 cm x 43.2 cm)
Peso neto	57.3 lbs (26 kg)
Luces LED	Solo servicio de reemplazo

Bandeja Giratoria

Durante la cocción, se debe utilizar la bandeja giratoria de vidrio y el ensamblaje del aro de la bandeja giratoria.

Si utiliza una cacerola grande o de forma ovalada que pudiera tocar las paredes del horno de microondas cuando gira la bandeja giratoria, usted la puede apagar.

- Presione TURNTABLE (Bandeja giratoria). "OFF" (Apagar) y el  ícono aparecerá en la pantalla.
- Arme la bandeja giratoria tal como se muestra.

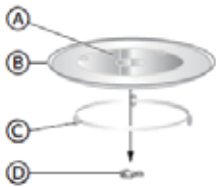

- (A) Cubo de acople (parte inferior)
- (B) Bandeja giratoria de vidrio
- (C) Ensamblaje del aro de la bandeja giratoria
- (D) Acoplador de la bandeja giratoria

NOTA:

- No coloque la bandeja de vidrio hacia abajo.
- La bandeja de vidrio nunca debe quedar obstruida.
- Coloque los alimentos y los recipientes de alimentos sobre la bandeja de vidrio para cocinarlos.
- Si se quiebra o se rompe la bandeja giratoria de vidrio o el ensamblaje del aro de la bandeja giratoria, comuníquese con el Centro de atención al cliente al 1-877-337-3639 o visite el departamento de piezas en encompassparts.com.

Panel De Control



- A. Cocción por sensor
- B. Palomitas de maíz
- C. Recalentamiento
- D. Nivel de potencia
- E. Temporizador de cocina
- F. Pantalla
- G. Teclas numéricas

- H. Detener / Cancelar / Bloquear
- I. Descongelado
- J. Encendido/Apagado de la bandeja giratoria
- K. Encendido/Apagado de la luz
- L. Ventilación alto-bajo-apagar
- M. Reloj
- N. Inicio / + 30 Seg.

CLOCK (RELOJ)

Su modelo tiene un reloj de 12 horas.

FIJAR LA HORA DEL DÍA

1. Presione **CLOCK** para ingresar el modo para fijar la hora. "12:00 PRESS CLOCK ENTER TIME" (Ingrese la hora) aparecerá en la pantalla.
2. Presione las teclas numéricas para ingresar la hora correcta. Por ejemplo, si la hora es 10:12, presione las teclas numéricas "1, 0, 1, 2" para ingresar la hora.
3. Presione **START** (Inicio) para confirmar la hora.

TEMPORIZADOR DE COCINA

El microondas tiene un temporizador conveniente para sus necesidades de cocción.

CARACTERÍSTICAS

VENTILADOR

La función Vent Fan (Ventilación) le permite quitar el calor y el vapor de la superficie de cocción debajo.

- Presione **VENT FAN HI/LOW/OFF** (Ventilador Alto/Bajo/Apagado) para encender/apagar el ventilador y regular su velocidad.

NOTA: La velocidad del ventilador no se puede ajustar si el panel de control está bloqueado.

- Cuando se presiona el control por primera vez, aparece "High" (Alto) en la pantalla.
Velocidad alta: presione una vez
Velocidad baja: presione dos veces
Apagar: presione tres veces

ILUMINACIÓN DE LA SUPERFICIE

La luz de la superficie ilumina la superficie de cocción debajo del horno de microondas.

Presione **LIGHT** (Luz) para alternar entre High (Alto),

1. Presione **KITCHEN TIMER** (Temporizador de cocina). "ENTER TIME" (Ingrese la hora) aparecerá en la pantalla.
 2. Presione las teclas numéricas para ingresar el tiempo de cocción deseado.
- NOTA:** El tiempo de cocción máximo es de 99 minutos y 99 segundos.
3. Presione **START** (Inicio) para comenzar la cuenta regresiva del tiempo.
- NOTA:** Cuando termine el tiempo, "END" (Fin) aparecerá en la pantalla y sonarán tres tonos largos de alerta.
4. Presione **STOP** (Detener) para salir de la función Kitchen Timer (Temporizador de cocina).

Low (Bajo) and O (Apagar).

SEGURO PARA NIÑOS

La función Child Lock (Bloqueo para niños) le permite bloquear el panel de control del microondas para una limpieza fácil o evitar cambiar accidentalmente los ajustes o encender el horno de microondas.

Para bloquear/desbloquear el panel de control:

- Presione **STOP/CANCEL** (Detener/Cancelar) durante 3 segundos. Sonarán dos pitidos para indicar que se ha activado/desactivado el bloqueo/desactivado y aparecerá "LOCKED" (Bloqueado) o "UNLOCK" (Desbloquear) en la pantalla.

VER ESTADO

La función Status Recall (Ver estado) le permite verificar los ajustes de tiempo y potencia durante la cocción del microondas.

- Presione **POWER LEVEL** (Nivel de potencia) para visualizar el nivel de potencia fijado.
- Presione **CLOCK** (Reloj) para visualizar la hora.

Uso Del Horno De Microondas

COCCIÓN PROGRAMADA

1. Presione los botones numéricos para configurar el tiempo de cocción. Por ejemplo, para cocinar durante 10 minutos, presione "1,0,0,0" Sucesivamente.

NOTA:

- El tiempo de cocción máximo es de 99 minutos y 99 segundos.
 - La potencia por defecto es del 100 %. Si desea cocinar al 100 % de la potencia, omita los pasos 2 y 3 y vaya directamente al paso 4.
2. Presione **POWER LEVEL** (Nivel de potencia) para activar el modo de potencia.
 3. Presione las teclas numéricas o presione **POWER LEVEL** varias veces para seleccionar el nivel de potencia deseado. Vea "Niveles de potencia" que aparece más adelante en esta sección.
 4. Presione **START/+30 Sec** (Inicio/+30 Sec) para comenzar a cocinar. Comenzará la cuenta regresiva.

NOTA: Cuando termine de cocinar, sonará un tono de alerta 3 veces.

Los niveles de potencia variables suman flexibilidad a la cocción en el microondas. Los niveles de potencia del horno microondas se pueden comprar con las unidades de superficie de una cocina. Cada nivel de potencia le brinda energía de microondas un cierto porcentaje del tiempo. El **Nivel de Potencia 7** es energía de microondas el 70% del tiempo. El **Nivel de Potencia 3** es energía el 30% del tiempo. La mayoría de las cocciones se harán en **Nivel de Potencia 10**, lo cual le brinda el 100% de potencia.

Power level 10 (Nivel de Potencia 10) hará la cocción más rápido pero será necesario revolver, rotar o dar vuelta la comida con mayor frecuencia. Una configuración inferior hará la cocción más pareja y se necesitará revolver y rotar menos la comida.

Algunas comidas podrán tener mejor sabor, textura o aspecto si se usa una de las configuraciones inferiores. Use un nivel de potencia inferior al cocinar comidas con tendencia a hervir, tales como papas en escalope.

Los períodos de descanso (cuando los ciclos de energía de microondas finalizan) brindan tiempo para que la comida. Un ejemplo de esto se muestra con el nivel de potencia 3 - el ciclo de descongelamiento. Si la energía del microondas no finalizó el ciclo, la parte externa de la comida se cocinará antes de que el interior esté descongelado.

Estos son algunos ejemplos de aplicaciones para diferentes niveles de potencia:

Niveles de potencia

Hay diez niveles de potencia disponibles.

Nivel	Encendi-do	Pantalla	Consejos
10	100%	PL - HI	Pescado, bacon, verduras, calentar líquidos
9	90%	PL-90	Cocción suave de carne y aves, sirve para cocinar guisos y para recalentar
8	80%	PL-80	
7	70%	PL-70	
6	60%	PL-60	Cocina lenta y tierna para estofados o guisos y para partes menos tiernas de carne
5	50%	PL-50	
4	40%	PL-40	Para descongelar, cocer a "fuego" lento, para salsas
3	30%	PL-30	
2	20%	PL-20	Mantener la comida caliente, ablandar la mantequilla.
1	10%	PL-10	
0	0%	PL-0	-----

COCCIÓN RÁPIDA

Puede comenzar a cocinar con una potencia del 100 % con solo tocar un único control. Para cocinar de manera práctica, use el control **START/+ 30 SEC** (Inicio/+ 30 s) o ingrese el número tocando el teclado numérico.

NOTA: Durante la cocción rápida, podrá ver el nivel de potencia del microondas.

- Presione **START/+ 30 SEC (+30 s)** para comenzar a cocinar al 100 % de potencia del horno de microondas durante 30 segundos.
- Presione **START/+ 30 SEC (+30 s)** durante la cocción del horno de

microondas para aumentar el tiempo de cocción en incrementos de 30 segundos.

NOTA: El tiempo de cocción máximo es de 99 minutos y 99 segundos.

- Presione los botones numéricos de 1 a 9 para comenzar a cocinar con 100 % de potencia del horno de microondas durante 1 a 9 minutos.

COCCIÓN POR SENSOR

La función Sensor Cook (Cocción por sensor) ajusta, de manera automática, el tiempo de cocción adecuado que calcula al detectar el nivel de humedad del alimento o bebida que se cocinará.

La función Sensor Cook está programada para cocinar los siguientes alimentos: papas, verduras frescas, verduras congeladas, comida congelada, arroz blanco, desayuno congelado y carne molida.

Para obtener mejores resultados al cocinar por sensor, utilice recipientes aptos para microondas y cúbralos con tapas con ventilación o envoltorios de plástico con ventilación.

NOTA: No emplee cubiertas herméticas, ya que evitan que el vapor escape y

hacen que la comida se cocine demasiado.

1. Coloque el recipiente cubierto en el horno de microondas.

NOTA: Asegúrese de que la parte externa del recipiente apto para microondas y la parte interna del horno estén secas antes de colocar el recipiente dentro del horno de microondas. La humedad se transformará en vapor lo cual puede confundir a los sensores.

2. Presione **SENSOR COOK** una vez y aparecerá la palabra "Potato" (Papa) en la pantalla. Continúe presionando **SENSOR COOK** para alternar entre las opciones hasta que el alimento deseado aparezca en la pantalla.

3. Presione **START** para confirmar la selección y comenzar a cocinar.

4. Después de presionar Start (Inicio), comenzará el proceso de detección. Cuando finaliza el proceso de detección, sonarán los tonos de alerta y comenzará la cuenta regresiva del tiempo de cocción calculado.

NOTA: No abra la puerta durante el proceso de detección. Si lo hace, cancelará el programa **Sensor Cook**.

5. Utilice la función cocción programada o rápida para completar la cocción del alimento hasta llegar al punto de cocción deseado en caso de que el alimento no esté totalmente cocido una vez transcurrido el tiempo de **Sensor Cook**.

Sensor de Humedad

La función Sensor Features detecta el aumento de la humedad liberada durante la cocción. El horno ajusta de forma automática el tiempo de cocción a diferentes tipos y cantidades de comida.

No use Sensor Features dos veces seguidas en la misma porción de comida; esto podrá hacer que la comida se sobrecaliente de forma excesiva o que se quemé. Si la comida no se cocina luego de la cuenta regresiva, use **Time Cook** para adicionar tiempo.

- Es esencial contar con envases y cobertores para una mejor cocción con sensor.
- Siempre use envases para uso seguro en el horno microondas y cubra los mismos con tapas o envoltorios de plástico ventilados. Nunca use envases de plástico sellados – pueden impedir la salida de vapor y hacer que la comida se sobrecaliente.
- Asegúrese de que la parte exterior de los envases de cocción y el interior del horno microondas estén secos antes de colocar comida en el horno. Las gotas de humedad que se convierten en vapor pueden alterar el funcionamiento del sensor.



Cubierto



Ventilado



Seque los platos de modo que no alteren el funcionamiento del sensor.

Uso Del Horno De Microondas

Programas de cocción por sensor

Artículo	Cantidad
Pomme de terre au four	1 à 4 pommes de terre
Légumes frais	1 à 3 tasses (140 à 420 g)
Légumes surgelés	1 à 3 tasses (140 à 420 g)
Repas surgelé	10 à 20 oz (283 à 567 g)
Riz blanc	1 à 2 tasses (185 à 370 g)
Petit-déjeuner surgelé	8 à 12 oz (227 à 340 g)
Viande hachée	9 à 19 oz (255 à 539 g)

DESCONGELAR

La función Defrost (Descongelar) está programada para descongelar de forma automática ítems específicos por peso. El control de la función Defrost le permite realizar una selección entre los siguientes ítems: Carne, Ave, Pescado, y Pan.

1. Presione **DEFROST** una vez. Carne aparecerá en la pantalla.
2. Luego presione **DEFROST** para alternar entre las opciones hasta que el ítem deseado aparezca en la pantalla.
3. Presione **START** (Iniciar) para confirmar la selección de su ítem. "Enter Weight" (Ingresar Peso) aparecerá en la pantalla.
4. Presione las teclas numéricas para ingresar el peso del ítem que será descongelado. Por ejemplo: si la comida pesa 1.2 libras, presione "1" y luego "2" para ingresar el peso.

NOTA: El peso del ítem de comida deberá ser de entre 0.1 y 0.6 libras. El peso máximo aceptado será de 6.0 libras.

5. Presione **START** para iniciar la descongelación.

Guía de Conversión

Si el peso de la comida se expresa en libras y onzas, las onzas se deberán convertir a décimas (.1) de una libra.	
Onzas	Libras
1-2	.1
3	.2
4-5	.3
6-7	.4
8	.5
9-10	.6
11	.7
12-13	.8
14-15	.9

Consejos para la Descongelación

- Las comidas congeladas en papel o plástico se podrán descongelar en el paquete. Los paquetes cerrados se deberán cortar, perforar o ventilar LUEGO de que la comida se haya descongelado parcialmente. Los envases de plástico se deberán descubrir en forma parcial.
- Las comidas de tamaño familiar preempaquetadas se podrán descongelar y cocinar en el horno microondas. Si la comida se encuentra en el envase de papel de aluminio, traslade la misma a un plato para uso seguro en el horno microondas.
- Para una descongelación más pareja de comidas más grandes, tales como asado, use Weight Defrost (Descongelación por Peso). Asegúrese de que las carnes

queden totalmente descongeladas antes de consumir.

- Las comidas que se echan a perder con facilidad no se deberán dejar reposar por más de una hora luego de la descongelación. La temperatura ambiente estimula el desarrollo de bacterias nocivas.
- Una vez descongelada, la comida debería estar fría pero ablandada en todas las áreas. Si aún está un poco congelada, vuelva a colocarla en el horno microondas muy brevemente, o deje reposar la misma por unos pocos minutos.

REHEAT (RECALENTAR)

La función Reheat está programada para recalentar los siguientes alimentos: bebidas, plato principal, pizza, sopa/salsa y guiso.

La función Reheat ajusta automáticamente el tiempo de calentamiento de manera adecuada. De acuerdo con el alimento que se recalentará, el tiempo de calentamiento se calcula según la cantidad de alimento o bebida (Cocción programada) o la detección del nivel de humedad del alimento o bebida (Cocción por sensor).

Para obtener mejores resultados al recalentar alimentos usando la Cocción por sensor, utilice recipientes aptos para microondas y cúbralos con tapas con ventilación o envoltorios de plástico con ventilación.

NOTA: No emplee cubiertas herméticas, ya que evitan que el vapor escape y hacen que la comida se cocine demasiado.

- Asegúrese de que la parte externa del recipiente apto para microondas y la parte interna del horno estén secas antes de colocar el recipiente dentro del horno de microondas. La humedad se transformará en vapor lo cual puede confundir a los sensores.

1. Coloque los alimentos o bebidas en el horno de microondas.
2. Presione **REHEAT** una vez, aparecerá la palabra "BEVERAGE" en la pantalla. Continúe presionando **REHEAT** para alternar entre las opciones hasta que el alimento deseado aparezca en la pantalla.

Presione **START** para confirmar la selección y comenzar a recalentar.

NOTA: Si el tiempo de calentamiento de su alimento se calcula a través de la detección de humedad, el proceso de detección comienza una vez que presiona **START**.

- No abra la puerta durante el proceso de detección. Si lo hace, cancelará el programa **REHEAT**.
- Cuando finaliza el proceso de detección, sonarán los tonos de alerta y aparecerá la cuenta regresiva del tiempo de recalentamiento calculado.

Luego de retirar la comida del horno, revuelva, si es posible, para emparejar la temperatura. Si la comida no se calentó lo suficiente, no vuelva a usar el botón **REHEAT**. Use **COOK TIME**, para recalentar durante más tiempo. Las comidas recalentadas podrán tener amplias variaciones de temperatura. Algunas partes de la comida podrán estar extremadamente calientes.

Es mejor usar **COOK TIME** para estas comidas:

- Productos con pan
- Comidas que se deben recalentar sin estar cubiertas
- Comidas que se deben revolver o girar
- Comidas que deben tener un aspecto seco o una superficie crocante luego de recalentar.

Uso Del Horno De Microondas

Programas para Recalentar

Artículo	Cocción programada o por sensor	Cantidad
Bebidas	Programada	1 a 3 tazas
Plato principal	Por sensor	1 plato
Pizza	Por sensor	1 a 4 porciones
Sopa/Salsa	Programada	1 a 3 taza
Guiso/Lasaña	Programada	10,5 oz (298 g)

PALOMITAS DE MAÍZ

El control Popcorn (Palomitas de maíz) está programado para preparar palomitas de maíz en el microondas según el tamaño de la bolsa.

- Presione **POPCORN** (Palomitas de maíz) para alternar entre los tamaños de bolsas.
 - Presione 1 vez: para preparar una bolsa de 3.2 onzas (94 g) de palomitas de maíz.
 - Presione 3 veces: para preparar una bolsa de 1.75 onzas (50 g) de palomitas de maíz.
- Presione **START** (Inicio) para confirmar la selección y comenzar a cocinar. El tiempo de preparación aparecerá en la pantalla.

Términos Del Microondas

Término	Definición
Arco Eléctrico	El arco eléctrico es lo que, en la terminología de los microondas, describe las chispas en el horno. El arco eléctrico se produce cuando: <ul style="list-style-type: none"> el estante de metal se ha instalado de forma incorrecta y está tocando las paredes del microondas. hay un metal o papel de aluminio tocando el lateral del horno. hay papel de aluminio no está envolviendo bien la comida (hay bordes doblados hacia arriba que actúan como antenas). hay algún metal, como cintas de cierre con metal, pinchos de pollo, o platos con decoración de oro. hay papel toalla reciclado que contiene pequeñas piezas de metal. el soporte del aro del plato giratorio está instalado incorrectamente.
Cubierto	Las cubiertas mantienen la humedad dentro, permitiendo un calentamiento más parejo y reduciendo el tiempo de cocción. Cuando se agujerea el envoltorio de plástico o se cubre con papel de cera permite la salida del vapor.
Resguardar	En un horno convencional, se tapan o resguardan las perchugas de pollo o las comidas horneadas para que no se doren demasiado. Al usar el microondas, use pequeñas cintas de papel de aluminio para cubrir partes finas, como las puntas de las alas en las aves, que podrían cocinarse antes que las partes mayores.
Tiempo de reposo	Cuando cocina en hornos regulares, las comidas como los asados o pasteles se dejan reposar para que acaben de cocinarse o se asienten. El tiempo de reposo es especialmente importante al cocinar con microondas. Tenga en cuenta que un pastel cocido en horno microondas no se coloca en un estante de enfriamiento.
Abrir respiraderos	Una vez que haya cubierto un plato con film plástico, deberá abrir un orificio desplegando una esquina para que pueda escapar el vapor.

Cuidado y Limpieza

LIMPIEZA

IMPORTANTE:

- Desconectar la corriente antes de limpiar
- Antes de limpiar, asegúrese de que todos los controles estén apagados y que el horno de microondas esté frío. Siempre siga las instrucciones de la etiqueta en los productos de limpieza.
- Para evitar daños al horno de microondas causados por la formación de arcos debido a la acumulación de suciedad, mantenga limpia la cavidad del horno, la rejilla superior y el

área donde la puerta toca el marco del horno.

- Con una solución de agua tibia y jabón suave y un paño suave o una esponja, limpie la cavidad, el marco y el exterior del horno.
 - Enjuague con agua tibia limpia y seque con un paño suave.
- NOTA:** No use polvo para fregar ni estropajos en el microondas. El plato giratorio de vidrio se puede lavar y secar en el lavavajillas. Para los modelos de acero inoxidable, se puede usar un limpiador de acero inoxidable en el exterior.

Kits Opcionales

Kit de filtro de carbón recirculante

WB02X28929 – Filtro de carbón

Los kits de filtro se utilizan cuando el horno microondas no puede ventilarse al exterior.

Cuidado y Limpieza

FILTRO(S) PARA GRASA

Los filtros para grasa se encuentran en la parte de abajo del horno de microondas. Los filtros para grasa deben quitarse y limpiarse a menudo; en general, por lo menos una vez al mes.

1. Retire el filtro para grasa. Tome el aro de metal, deslice el filtro hacia atrás y luego empuje suavemente el filtro hacia abajo. Repita el procedimiento con el segundo filtro.

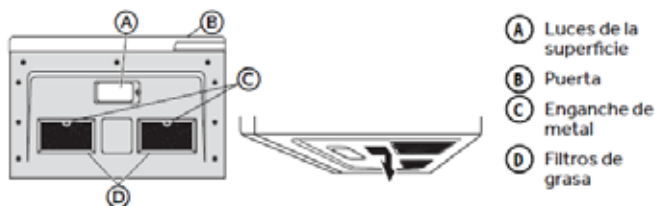

2. Remoje los filtros para grasa en agua caliente con detergente neutro. Enjuáguelos bien y sacúdalos para secarlos.

NOTA: No utilice amoníaco ni los lave en la lavavajillas. El aluminio del filtro se corroerá y oscurecerá.

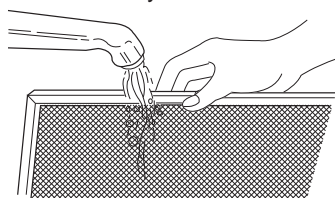

3. Vuelva a colocar el filtro para grasa. Inserte el borde posterior del filtro en la abertura y luego empuje suavemente el filtro para colocarlo en su lugar. Repita el procedimiento con el segundo filtro.



FILTRO DE CARBÓN

IMPORTANTE: Debe colocar un filtro de carbón en el horno de microondas si lo utiliza en una instalación sin salida de ventilación (recirculación). El horno de microondas viene de fábrica con un filtro de carbón instalado.

No es posible limpiar el filtro de carbón, lo debe cambiar al menos cada 6 meses o con mayor frecuencia según el uso. Para solicitar un filtro de carbón de repuesto para su modelo, comuníquese con el Centro de Atención al Cliente. Vea el dorso de la tapa para obtener la información de contacto.

1. Desenchufe o desconecte el suministro de energía.
2. Quite los tornillos de la rejilla superior con un destornillador Phillips.
3. Abra la puerta del horno de microondas para tomar la rejilla superior y luego jale la rejilla en forma recta hacia afuera para quitarla.

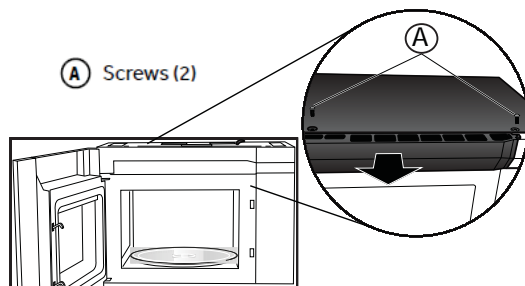

4. Quite el filtro de carbón usado de la parte posterior de la parrilla y deseche el filtro.
5. Alinee los orificios en el nuevo filtro de carbón con las cinco sujeciones en la parte posterior de la parrilla y presione con cuidado para sujetar.

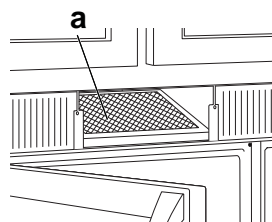

(A) Charcoal Filter

6. Alinee el borde superior de la rejilla para que cuando la empuja en su lugar, los orificios de los tornillos se alineen con los orificios del gabinete del microondas. Empuje suavemente la rejilla hasta que encaje en su lugar y los orificios de los tornillos estén alineados.

NOTA: Asegúrese de no apretar el mazo de alambres, ubicado cerca de la bisagra de la puerta, cuando reemplaza la rejilla superior.



(A) Mazo de alambres (no se muestra)
(B) Lengüeta del orificio de los tornillos (2)

7. Vuelva a colocar los dos tornillos que quitó antes y ajústelos por completo.

LUCES

IMPORTANTE: Su horno de microondas tiene luces LED en el interior y luces LED sobre la superficie. Estas luces se diseñaron para durar toda la vida útil del horno de microondas. Sin embargo, si las luces dejan de funcionar, llame a un técnico calificado para su reemplazo o llame al Centro de Atención al Cliente para repararlas. Vea el dorso de la tapa para obtener la información de contacto.

Solución De Problemas... Antes de llamar al servicio técnico.

PROBLEMA	POSIBLES (S) CAUSA (S)	SOLUCIÓN
El horno no se pone en marcha	El cable de suministro de energía del horno no está enchufado en un tomacorriente.	Conecte a un contacto de pared de conexión a tierra de 3 terminales.
	La puerta está abierta.	Cierre la puerta y vuelva a intentarlo.
	Ha fijado una opción incorrecta.	Revise las instrucciones.
"KEYPAD SHORTED--- SERVICE MAY BE NEEDED" aparece en la pantalla	Se ha activado una tecla durante más de 60 segundos. Seleccione Stop/ Cancel para borrar la pantalla. Esto puede suceder si hay líquido en el panel de control.	Seque bien el panel de control después de limpiarlo.
"FOOD" aparece en la pantalla junto con el pitido	Se ha detectado una pulsación de tecla y la puerta no se ha abierto en los 5 minutos posteriores a la última pulsación de tecla.	Abre y cierra la puerta y vuelve a intentar un nuevo ciclo.
"LOCKED" aparece en la pantalla	El control ha sido bloqueado.	Presione y Mantenga Stop/Cancel durante 3 segundos. Sonarán dos pitidos y luego "UNLOCKED" aparecerá en la pantalla.

COMISIÓN DE COMUNICACIONES FEDERALES (EE. UU.) DECLARACIÓN DE INTERFERENCIA DE RADIO FRECUENCIA

Este equipo genera y usa energía de frecuencia ISM y si no es instalado y usado de forma adecuada, en cumplimiento estricto con las instrucciones del fabricante, se podrán ocasionar interferencias en la recepción de radio y televisión. Se realizó una evaluación por tipo y se encontró en cumplimiento con los límites de un equipo ISM, de acuerdo con la parte 18 de las Reglas FCC, que fueron diseñadas para brindar una protección razonable contra dichas interferencias en una instalación residencial. Sin embargo, no se garantiza que no se presenten interferencias en una instalación en particular. Si el equipo provoca interferencias en la recepción de radio o televisión, lo que se puede determinar encendiendo y apagando el equipo, se aconseja al usuario que intente corregir la interferencia a través de una o más de las siguientes medidas:

- Reoriente la antena receptora de radio o televisión.
- Reubique el horno microondas con respecto al receptor.
- Coloque el horno microondas alejado del receptor.
- Enchufe el horno microondas en un tomacorriente diferente, de modo que el horno microondas y el receptor estén en diferentes circuitos de empalmes.

El fabricante no es responsable de cualquier interferencia de radio o TV ocasionada por una modificación no autorizada sobre este horno microondas. Es responsabilidad del usuario corregir dicha interferencia.

Garantía Limitada de Horno Microondas GE Appliances

GEAppliances.com

Todo el servicio de garantía es provisto por nuestros Centros de Servicio de Fabricación, o un técnico autorizado de Servicio. Para programar una visita del servicio técnico a través de Internet, visítenos en **GEappliances.com/service**. o comuníquese al 800.432.2737 durante el horario de atención comercial.

Por el período de	GE Appliances Reemplazará:
Un año Desde la fecha de compra original	Cualquier parte del horno que falle debido a un defecto en los materiales o mano de obra. Durante esta garantía limitada de un año , GE Appliances también proveerá, sin costo, todo el trabajo y los costos del servicio relacionado con el reemplazo de la parte que presente defectos.

Lo que GE Appliances no cubrirá:

- Viajes del técnico del servicio a su hogar para enseñarle sobre cómo usar el producto.
- Instalación, entrega o mantenimiento inadecuados. Si tiene un problema con la instalación, comuníquese con su vendedor o instalador. Usted es responsable de brindar instalaciones adecuadas de conexión eléctrica, escape u otras instalaciones de conexión.
- Falla del producto o daño sobre el producto si se produce un abuso, uso inadecuado (por ejemplo: arco eléctrico en una cavidad de la rejilla o metal/ papel de aluminio), o uso diferente para el cual fue diseñado o uso comercial.
- Reemplazo de fusibles de la casa o reinicio de disyuntores.
- Daños ocasionados sobre el producto por accidente, incendio, inundaciones o catástrofes naturales.
- Daños consecuentes o incidentales causados por posibles defectos sobre este producto.
- Daño causado después de la entrega.
- Producto no accesible para brindar el servicio requerido.
- Solicite el servicio técnico para reparar o reemplazar las lámparas, excepto las lámparas LED.
- Daños sobre el acabado, tales como óxido sobre la superficie, deslustres o manchas pequeñas no informadas dentro de las 48 horas luego de la entrega.

EXCLUSIÓN DE GARANTÍAS IMPLÍCITAS

Su única y exclusiva alternativa es la reparación del producto, como se indica en la Garantía Limitada. Las garantías implícitas, incluyendo garantías implícitas de comerciabilidad o conveniencia sobre un propósito particular, se limitan a un año o al período más corto permitido por la ley.

Abroche su recibo aquí. Para acceder al servicio técnico de acuerdo con la garantía deberá contar con la prueba de la fecha original de compra.

Esta garantía limitada se extiende al comprador original y a cualquier dueño subsiguiente de productos comprados para uso hogareño dentro de EE.UU. Si el producto está en un área donde no se encuentra disponible un Proveedor Autorizado del Servicio Técnico de GE Appliances, usted será responsable por el costo de un viaje o se podrá requerir que traiga el producto a una ubicación del Servicio Técnico de GE Appliances autorizado para recibir el servicio. En Alaska, la garantía limitada excluye el costo de envío o llamadas del servicio a su hogar.

Algunos estados no permiten la exclusión o limitación de daños fortuitos o consecuentes. Esta garantía limitada le da derechos legales específicos y es posible que tenga otros derechos legales que varían entre un estado y otro. Para conocer cuáles son sus derechos legales, consulte a la oficina de asuntos del consumidor local o estatal o al Fiscal de su estado.

Garante: GE Appliances, a Haier Company
Louisville KY, 40225

Soporte para el Consumidor

Sitio Web de GE Appliances

¿Desea realizar una consulta o necesita ayuda con su electrodoméstico? ¡Intente a través del Sitio Web de GE Appliances las 24 horas del día, cualquier día del año! Usted también puede comprar más electrodomésticos maravillosos de GE Appliances y aprovechar todos nuestros servicios de soporte a través de Internet, diseñados para su conveniencia. En EE.UU.: GEAppliances.com

Registre su Electrodoméstico

¡Registre su electrodoméstico nuevo a través de Internet, según su conveniencia! Un registro puntual de su producto permitirá una mejor comunicación y un servicio más puntual de acuerdo con los términos de su garantía, en caso de surgir la necesidad. También puede enviar una carta en la tarjeta de inscripción preimpresa que se incluye con el material embalado. En EE.UU.: GEAppliances.com/register

Servicio Programado

El servicio de reparación de expertos de GE Appliances está a sólo un paso de su puerta. Conéctese a través de Internet y programe su servicio a su conveniencia cualquier día del año. En EE.UU.: GEAppliances.com/service o comuníquese al 800.432.2737 durante el horario de atención comercial.

Piezas y Accesorios

Aquellos individuos calificados para realizar el servicio técnico de sus propios electrodomésticos podrán solicitar el envío de piezas o accesorios directamente a sus hogares (se aceptan las tarjetas VISA, MasterCard y Discover). Ordene hoy a través de Internet durante las 24 horas, todos los días. En EE.UU.: GEApplianceparts.com o de forma telefónica al 800.432.2737 durante el horario de atención comercial.

Contáctenos

Si no se encuentra satisfecho con el servicio que recibió de GE Appliances, comuníquese con nosotros a través de nuestro sitio Web con todos los detalles, incluyendo su número telefónico, o escriba a:

En EE.UU.: General Manager, Customer Relations | GE Appliances, Appliance Park | Louisville, KY 40225
GEAppliances.com/contact

IMPORTANT

Do Not Return This Product To The Store

**If you have a problem with this product, please call 1-877-337-3639 for the name and telephone number of the nearest authorized service center.
DATED PROOF OF PURCHASE REQUIRED FOR WARRANTY SERVICE**

IMPORTANTE

No regrese este producto a la tienda

Si tiene un problema con este producto, por favor comuníquese al 1-877-337-3639 para solicitar el nombre y número telefónico del centro de servicio al cliente autorizado más cercano.

NECESITA UNA PRUEBA DE COMPRA FECHADA, NÚMERO DE MODELO Y DE SERIE PARA EL SERVICIO DE LA GARANTÍA